

Égl Jelek:

Július 22-től augusztus 4-ig



mikrovilág

NEMZETKÖZI INFORMATIKAI MAGAZIN 5. ÉVF. 15. SZÁM 1989. JÚLIUS 19. ÁRA: 19,50 FT



Ürömnünnep
PC-gyár Magyarországon?
Egyedül nem megy

Jelenetek egy házasságból

Ülök az egyik fél tárgyalójában, hallgatom az érveit, megértem a sértettségét, indulatait. Igaza van. Az ő szemszögéből. Ő nem akarta a válást, a szakítást, de hát köti az adott szó, érthetően óvja régi kapcsolatait, és bármennyire megéri, mégsem tudja méltányolni a másik személyes gondjait. Higgyem el, elég neki a saját baja. S különben is: az a háta mögötti lepaktálás a saját embereivel, az igazán övön aluli volt, bőven kimeríti a hűtlen elhagyás fogalmát...



Rágom a ceruzám végét, feszengek a másik fél szobájában, pedig nem először járok itt sem. Két év alatt sokszor bekopogtattam egy kis beszélgetésre, drukoltam a terveinek, tiszteltem a harcát. Leszem, sikerül-e időre beváltania ígéreteit, már csak azért is, mert én hittem benne, s az ő szavai alapján ígértem tovább. És hát ugye, senki sem szereti, ha a szájából... Szóval régóta ismerem a gondjait és neki is igaza van. Ha már a nagy álom, az eredeti elképzelés füstbe ment, legalább mentsük, ami menthető. No és ott vannak, akiknek ígértünk, ahogy mondani szokták, ők is a mi kutyánk kölykei, igazán nem lehet cserben hagyni őket...

Még ma is előttem van az a két évvel ezelőtti napsugaras nyári délelőtt, amikor bejelentették. Ők ketten. Akkor még mindketten ott ültek az emelvényen, fénylő mosollyal az arcukon, a legnagyobb egyetértésben, kart karba öltve ecsetelték a vonzó terveket, a biztató jövőt. Mi, tanúk, pedig hallgattuk...

...azután megírtuk lapjainkban az örömhírt. Hogy új számítógép érkezett! A neve Enterprise 128K és igazán

megbízható, sokat tudó gép. Bővíthető is, és sokféle kiegészítő, program, könyv és mifene van, no meg lesz is hozzá. A Novotrade Rt. behozta, s a Centrum árulja.

Azután jöttek a hétköznapiak, az árdragulás, az ÁFA, az alkatrészbeszerzési nehézségek. Nem volt importengedély, csúsztak a nyomdai határidők, hiánycikké vált a papír. Először még együtt küzdöttek, jóban és rosszban segítve egymást, volt energiájuk a megújulásra, a szebbet-jobbat akaráásra. Azután belefáradtak. Mind-egyiknek elsődleges lett a saját érdeke, a saját megoldhatatlan problémája, s egyre gyakoribb lett az egymásra mutogatás. Azután jött a válás. A „vagyonmegosztásnál” az egyik félnek — vérvesszeség árán — a gépek további árusítása jutott, a másik — új partnerrel szövetkezve — a kiegészítők, programok, szakkönyvek írása, fejlesztése, forgalmazása mellett döntött. Most külön próbálnak szerencsét.

Még kapható, még van néhány száz Enterprise a Novotrade 2C áruházában. Olcsóbb, mint a Centrumnál volt, igaz, nem kapható OTP-részletre. Gyorsan túl akarnak adni rajta, s úgy néz ki, sikerül is.

Programot, játékleírást, minden egyebet a Centrum és új társa, az 'a' STUDIO nevű számítástechnikai korszövetkezet fejleszt, gyárt és forgalmaz. Új lendülettel, új tervekkel, új ígéretekkel. A további jövőben talán még saját újság is lesz az Enterprise szerel-meseinek.

Tehát még küzdenek, még bizonyítani akarnak egymásnak és nekünk is, felhasználóknak. Még folyik a harc kegyeinkért, ahogy az egy válás után lenni szokott. Még mindegyik nagyobb dobostortával akar meglepni bennünket...

De újra jönnek majd a hétköznapiak. Elfogynak a gépek, s az új házásoknak sem lesz papír, kazetta, nyomda. Mi lesz akkor a tizennyolcezer Enterprise-tulajdonossal? A „hátrányos helyzetű válási árvák” sorsa vár rájuk?

Szabó Hédy

Szabó Hédy

mikrovilág

Kiadja:

a Computerworld Informatika Kft.

Felelős kiadó: Futász Dezső

© 1989 Computerworld Informatika Kft.

Főszerkesztő:

Mester Sándor (M. S.)

A szerkesztőség

és a kiadó címe:

Budapest, VII., Rákóczi út 16.

Telefon: 117-917

Telefax: 423-965

Levél cím: 1536 Budapest, Pf. 386

Telex: 22-6307 cwh

Hirdetésfelvétel:

Budapest, XIV., Május 1. út 57/59.

Telefon: 212-390

Készíti: Vörösmarty Nyomda Székesfehérvár, Irányi Dániel u. 6.

Telefon: (22)-12-550

Telex: 21-256

Telefax: (22)-12-170

Felelős vezető: Papp Károly

igazgató

HU ISSN 0238-4817

1950334

A lap szerkesztői:

Guttray László (—ray—)

Horváth Annamária (—ha—)

Szabó Hédy (—dy—)

Nagy Ervin (—vin—)

Tiborc Tímea (—mea—)

Olvasószerkesztő:

Gams Judit (G. J.)

Szerkesztőségi titkár:

Kugyelka Ildikó

Grafika: Dániel András

Reklámgrafika: Frank János

Tervezőszerkesztő:

Kalocsainé Doór Vilma

Terjeszti a Magyar Posta

Ára: 19,50 Ft

Előfizetési díj: 507 Ft/év

Előfizethető: bármely hírlapkézbesítő postahivatalnál, a hírlapkézbesítőknél, a Posta hírlapüzleteiben és a Hírlapelőfizetési és Lapelátási Irodánál (HELIR, Budapest, XIII., Lehel u. 10/A 1900) közvetlenül vagy postautalványon, valamint átutalással a HELIR 215-96162 pénzforgalmi jelzőszámra. Külföldön terjeszti a Kultúra Kültúrereskedelmi Vállalat. Megjelenik minden második szerdán.

A Mikrovilág az IDG Communications céghez, a világ legnagyobb számítástechnikai kiadójához kapcsolódik. Az IDG Communications közel száz számítástechnikai kiadványt jelent meg több mint 30 országban. A kiadó sajtótermékeit havonta tizennégy millió ember olvassa. Az IDG Communications tagvállalatai valamennyien hozzájárulnak az IDG hírszolgálatához, amely online módon, naponta szolgáltatja a nemzetközi számítástechnikai híreket. A hálózatból átvett híreket IDG-vel jelöljük.

IDG
COMMUNICATIONS



Címlapsztori

receptió

A Mikrovilág egere nyaralni megy. Azt reméli, hogy egy időre megszabadulhat ősi ellenfelétől és a számítógépektől. Ám a szálloda recepcióján ott virít két betű: PC, s ráadásul a macska a portás.

Az Adatrend Számítástechnikai Kiszövetkezet kidolgozott egy számítástechnikai rendszert, amely a szállodák mindenese lehet: ellátja a vendégfogadással kapcsolatos adatkezelési teendőket, ügyel a szobák biztonságára és szabályozza az épületgépészeti berendezéseket. Szállodai mindenés című írásunkban ezt a rendszert ismertetjük.

(Címlapterv: Dániel András)

5. évfolyam, 15. szám 1989. július 19.		
Monitor	Hírcsokor	4
Kerekasztal	Díjkiosztás helyett – eszmecsere Ürömnünp	5
Interjú	Négy év magány Egyedül nem megy	8
Plac	A „jövö technológiája” Ausztriából PC-gyár Magyarországön?	12
Alkalmazás	Egy alma a tudás tájáról Segít a SZAKMA	13
	Busásan megtérül Szállodai mindenés	14
Program	Commodore-programok és Mikromágia	17
Hardver	Programozható hanggenerátor TVC-re	20
Bitsarock	Játsszunk át!	24
Iskolapad	Keserédes Mefizették a tanulópénzt	26
Észjáték	Keresztrejtvény	30
Hátsó gondolatok	„Elégjé söt nagyon is” Legalább a filmben... Változatlan áron	31
Égl jelek	Múholdas mősormelléklet	

Következő számunk augusztus 2-án jelenik meg.

Egértyuk

KULCS

EGÉR SZOBÁT KÉR A RECEPCIÓN S – LÁSS CSUDÁT! – KAP IS. NAGY SZERENCSEJE VAN. NYÁR LÉVÉN MINDEN SZÁLLODA TÖMVE, ÚGYHOGY VALÓSZÍNŰLEG A NAGYVILÁGON KIVÜL NINCSEN SZÁMÁRA HELY. KEZÉBEN A KULCS! INDULHAT KERESNI HELYÉT A SZÁLLODÁBAN. ZSEBÉBEN A HELYZET KULCSA, MAGABIZTOSAN FÁRJA HÁT AZ EMELETEKET, LÉPCSŐFORDV-LÓT LÉPCSŐFORDV-LÓ UTÁN (LIFT ROSSZ). MÁR SOK FOLYOSÍT BEFÁRT, MIRE KEZD ELBIZONY-TALANODNI. VALAHOGY FURA EZ A SZÁLLODA. MINTHA ÖSSZEKEVERTÉK VOLNA A SZOBA-SZÁMOKAT. VAGY AZ EMELETEKETZ EGÉR MEGTORPAN, SÖNKÉNTLENŰL AZSEBÉHEZ NYÚL: A MEGFÁRTÉS KULCSA NALA VAN-E? IGEN, MEGVAN LEGALÁBB IS TAPINTÁSRA. VAGY EZ MEGSE AZ? TALÁN ROSSZ KULCSOT KAPOTT? TE FŐÉG! MŰLIK AZ IDŐ, SHA MEG SO-KAIG KELL IGY KERESKÉDELME, A VEGÉN EGÉSZEN BIZTOS BEADJA A KULCSOT. MOST MIT TEGYEN? EGÉR FÁRADT ÉS TANÁCSALAN. FŐ DARABIG TÖPRENG, VÉGÜL AZTAN ELSZAN-TAN ELINDUL VISSZA, LEFELE A LÉPCSŐN. LESZ, AMI LESZ, MEGKERESI A RECEPCIÓT. HÁTHA AZT MEGTALÁLTA. OTT TALÁN MÁJD ÚTBAIGAZÍTÁK. IGAZ, MOST MÁR EBBEN SÉM BIZTOS. BÁR A SZÁLLODA NEM TÚLNAGY, ELÉG SOK PORTÁSA VAN. VÁTON MOST MÁJD MELYIKET TALÁLTA OTT? ÉSHIHET-E NEKI? A DOLOG GYANÚS. EGY ILYÉN SZÁLLODÁNAK MIFÉLE PORTÁSA LEHET....

Egér

HÍRCSOKOR

Szegeden megalakult az első magyar kábeltelevíziós részvénytársaság. A Szegedi Városi Tanács, a helyi városi televízió mellett az Rt. tagja a Szegedi Postaigazgatóság, a Szegedi Informatika Rt. és a Szegedi Elektronikus Karbantartó Vállalat is.

A CompuDrug Műszaki Fejlesztő Kiszövetkezet egy évvel ezelőtt leányvállalatot alapított Texasban, és sikeresen megkezdte a magyar szoftverek forgalmazását az amerikai piacon. A 300 ezer dolláros alaptőkéjű cég többek között szerződésben áll a Harvard egyetemmel és az amerikai IBM-mel is.

A Siemens 54-ről 45 mm²-re zsugorította az egy megabites DRAM tároló áramköreinek felületét. A pontosabb, 1 048 576 bit tárolására alkalmas építőelemet az egész világon értékesítik, de nagyjából minden negyediket a Siemens használ fel.

Egérrel és hitelkártya-bővítővel felszerelt terminálokkal látja el 3,5 millió előfizetőjét a svéd posta. A kilencvenes évek végére befejeződő fejlesztéssel havi négy dollárért száz különböző információ-szolgáltatást kapnak az előfizetők.

Idén tíz-, 1990-ben már negyvenezer darab nyolcbites Motorola mikroprocesszort vásárol a Toyota; többségüket a Corolla típusú gépkocsikba építik be.

A KSH adatai szerint egymilliárd-százmillió forint volt 1988-ban a magyar szoftver-, szakember- és számítástechnikai know-how-export értéke. Ez több mint 30 százalékkal haladja meg az 1987-est.

A nyugatnémet szoftverpiac forgalma 1,7 milliárd márkával nőtt 1988-ban és elérte a 8,6 milliárd márkát. A legnagyobb alkalmazási terület a számvitel és bérszámfejtés volt – a teljes forgalom 13 százaléka, azaz 1,1 millió marka.

Az osztrák Fluke Philips és az Efex Kandó Kálmán Főiskolai Fejlesztő Szolgáltató és Kereskedelmi Kft. a legmodernebb elektronikus műszerek értékesítésére szövetkezett. A termékek forintért megvásárolhatók (általában a hazai gyártású cikkeknel olcsóbban), és a szokásostól eltérően a Fluke Philips három év garanciát vállal a berendezésekre.

Gazdasági hírhálózat

Megnyitották a Company Line International – nemzetközi elektronikus hálózat – magyarországi irodáját. Az információs hálózat segítségével az érdeklődők pillanatok alatt tájékozódhatnak a világpiaci helyzetről, a kereslet és kínálat alakulásáról, az üzletkötést megelőző valamennyi

fontos tudnivalóról. A használatért csak az eladóktól kérnek előfizetési díjat, a vevők számára ingyenes a számítógépes szolgáltatás. Magyarország a szocialista országok közül elsőként csatlakozott az információs hálózathoz.

Gyors bejelentés – lassú elbírálás

A Novell kelet-európai kereskedelmi igazgatója május közepén Magyarországon járt. Akkor jelentette be, hogy itthon is forgalomba hozzák a Novell NetWare helyi hálózatokhoz készült vezérlő programcsomagjának legújabb változatát, amelyet joggal neveznek a kilencvenes évek termékének. A bejelentés a londoni termékis-

mertető után egy héttel történt. A dicséretes gyorsaság ellenére minden egyes Novell-termék megvételéhez Magyarországon továbbra is egyedi exportengedély kell. Jelenleg közel száz ilyen kérelem vár elbírálásra, ami sajnos hosszú hónapokat vehet igénybe.

Javult a piaci etika

A Magyar Gazdasági Kamara égisze alatt működő Szoftver Fórum legutóbbi ülésén terítékre került a hazai szoftverkereskedelem helyzete is. Elsősorban a garanciák, a szavatosság, az illegális másolatok terjedése, a szoftverminősítés kérdéseit vitatták meg. Megállapították, hogy az utóbbi fél évben határozottan javult a piaci etika. Ez elsősorban annak köszönhető, hogy a nevesebb kül-

földi szoftverházak forgalmazóiviszonteladói szerződéseket kötöttek, így biztosítva a legális vásárlást.

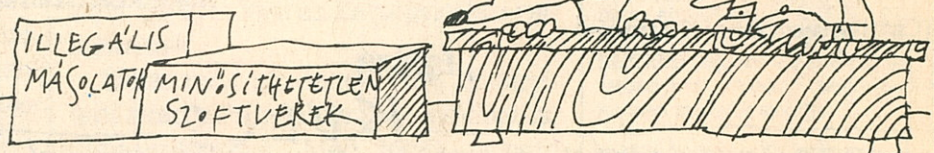

Jönnek a SAP szoftverek

A svájci székhelyű SAP International AG vezető szerepet játszik a világpiacra a vállalatirányítási programrendszerek fejlesztésében és eladásában. Éves forgalmuk eléri a 150 millió márkát. Az NSZK száz legnagyobb vállalata közül hatvanöt a SAP szoftvereit használja a termelésirányításban. Most a magyar piac meghódítására törekednek: a budapesti DYNASOFT Kft.-t – egy magyar-nyugatné-

met vegyes vállalatot – választották termékeik hivatalos hazai forgalmazójának. A megállapodás keretében nemcsak szoftvereket, hanem fejlett gazdaságirányítási know-how-t is szeretnének meghonosítani Magyarországon. Ennek érdekében a DYNASOFT tíz közgazdasági-informatikai szakemberét külföldön képezik ki 1992-ig.

Díjkiosztás helyett — eszmecsere

Ürömnünnep

Különös kerekasztal-beszélgetésre invitált bennünket a Centrum Nagykereskedelmi Vállalat Enterprise márkamenedzsere, Pásztor Tamás. Az asztal körül a meghívón és rajtunk kívül még nyolcan ültek. Az alkalom pedig az volt, hogy befejeződött a Centrum pályázata, amelyet Enterprise- és TVC-programok készítésére írtak ki.

A beszélgetés résztvevői:

Pásztor Tamás,
a Centrum Nagyker Enterprise
márkamenedzsere
Kopácsy Vilmos,
az 'a' STUDIO elnöke
Újlaki László pályázó
Pilát Károly pályázó
Huibert Béla pályázó
Hoffmann András eladó
(Centrum Kispesti Áruház)
Herbert Ferenc eladó
(Úttörő Áruház)
Gyányi Sándor szoftverfejlesztő
Beszeda Tamás szoftverfejlesztő

Ünnepélyes díjátadás is lehetett volna. Örömtől sugárzó arcok, ajándékok, előnyös forgalmazási szerződések a siker reményében, koccintás és gratulációk.

De nem lett. A pályázat szabályos feltételek között, körültekintő rendszabályok mellett zajlott, tehát sikeres is lehetett volna. De az sem lett.

Mindössze hat résztvevő volt, ők írták a huszonhat Enterprise-programot, TVC-re még ennél is kevesebb, csupán hét pályamunka érkezett. És a harminchárom program közül a bírálók egyet sem találtak, amely megütötte volna azt a szintet, hogy eladható termék lehessen belőle. Így hát az első, a második, de még a harmadik díjat sem adták ki, a nagyvállalat egy programozóval sem kötött forgalmazási szerződést. Helyette beszélgettek. A forgalmazók, a profi fejlesztők és a csupán tapasztal-

latokkal gazdagodott amatőrök együtt keresték a fiaskó okait.

Pásztor T.: – Kétszer hosszabbítottuk meg a pályázat lejártának határidejét, de ez sem segített. Gyakorlatilag nem született értékelhető munka. Vannak ötletek, programrészletek, amelyekben rejlik némi fantázia, de forgalmazásra egyik sem alkalmas. A pályázat tehát kudarc. Három okot sejtek emögött, de szeretném, ha önök kiegészítenék véleményükkel az én gondolataimat, s együtt fogalmaznánk meg azokat a tapasztalatokat, amelyeknek a birtokában egy következő verseny sikeres lehet. Lássuk tehát.

Az egyik okot abban látom, hogy a felhasználók rendelkezésére álló dokumentáció, szakirodalom és programozási segédlet igen szegényes, semmiképpen sem elégséges igényesebb, magas színvonalú progra-

mok készítéséhez. A szakkönyveket már eddig is sok bírálat érte. Tény, hogy kevés van belőlük, sok hibával, s most adják ki azokat a könyveket, amelyeket már három éve kellett volna. A klubok egyik géptípus esetében sem jelentettek támaszt a pályázóknak, hiszen nem igazi alkotóműhelyek, sokkal inkább másolásra, „programgyarapításra” rendezkedtek be. Az is egy ok lehet, hogy az igazán profikat kizártuk a versenyből, de erre jó indokunk volt. Résztvevőnk egyenlőtlen feltételeket teremtett volna, s egyébként is elfoglaltak, túlterheltek a sok megrendelés miatt. Persze lehetnek más okok is, sőt az is megeshet, hogy rosszul látom a dolgokat.

Mikrovilág: – *Az itt megjelent pályázók most bizonyára csalódottak, talán sértettek is. Valószínűleg egészen másra számítottak. Lehet, hogy szerintük a Centrum és munkatársai tehetnek arról, hogy hiába szentelték idejüket és energiájukat erre a vetélkedésre.*

Beszeda T.: – Egyike voltam azoknak, akik a TVC-re érkezett programokat bírálták. Sajnos, tapasztalataim nem túl kedvezőek. A programok között csak egy-két értékelhető részletet találtam, azok is olyan témájúak voltak, amiből már több is van a piacon. Volt ugyan egy rádiótechnikai program, amely tartalmazott eredeti elemeket, de az is inkább egy rádiótechnikai szaklapba illet, mint az áruházak polcaira. Mit

Balról jobbra: Hoffmann András, Pilát Károly, Herbert Ferenc, Beszeda Tamás



mondják, nem lepődtem meg túlságosan. A TVC-hez még annyi dokumentáció sincs, mint az Enterprise-hoz, s ami van, az is hibás, gyenge. Sok év után végre napvilágot látott a ROM lista, de persze ez is késve, mert hamarosan kijön a TVC 64 + típus, amelyhez használhatatlan lesz. Így szinte lehetetlen programozni. Használható információhoz a TVC klubban sem juthat az érdeklődő, a Videoton nem támogatja a fejlesztőket, akik így magukra vannak hagyatva.

Kopácsy V.: – Hasonló problémák vannak az Enterprise esetében is. A mi stúdióink is keservesen, de végrevalahára felépített egy fejlesztőrendszert, s hatékonyan tudunk dolgozni. Am nem volt könnyű az út. Egy évig fejtettük vissza a ROM-ot, gyűjtöttük az információkat, ezért mi sem szívesen adjuk ki azt a tudást a kezünk-ből, amit nehezen szereztünk.

Pilát K.: – A pályázat sikertelensége szerintem azon is múlt, hogy nem volt megfelelő a hírverés. Az én kezembe is csak véletlenül került egy szórólap. Jobb lett volna, ha több újságban hirdetik, vagy az áruházak kirakatában felhívások, plakátok népszerűsítik a versenyt.

Huibert B.: – Hasonlóan rosszak a tapasztalataim. Én ugyan újságban olvastam a pályázatról, de mivel szerettem volna bővebbet is tudni, hát bementem a legközelebbi Centrumba érdeklődni. Semmivel sem lettem okosabb; még csak nem is hallottak róla...

Pásztor T.: – Sajnos, igazat kell adnom: nem hirdettünk eleget, s főleg jól, bár azt hiszem, ha jobban csináljuk, akkor is gyenge lett volna a színvonal...

Pásztor Tamás



Újlaki László

Újlaki L.: – Bár az eddigiekkel tökéletesen egyetértek, más okait is látom a kudarcnak. Szerintem egy pályázatnál elengedhetetlen, hogy a versenyzők értsék: miért, milyen célból hirdették meg a versenyt. Hogy el tudják dönteni, egyáltalán megéri-e fáradni, milyen díj, nyereség várja a győzteseket. A forgalmazási szerződés érzésem szerint nem motivál eléggé. Ha van egy profi, értékesítésre alkalmas programom, azt pályázat nélkül is felajánlhatom megvételekre. Az szerintem nem díj. Arról nem is beszélve, hogy amatőrtől, különösen megfelelő segédlet hiányában nem várható el, hogy profi módon megírt programot adjon ki a kezéből.

Gyányi S.: – Már az is jó lenne, ha akár Basicben, de igazán jó, valóban eredeti ötletek születnének. Azután azt mi profi módon, profi eszközökön terméké fejlesztethetnénk.

Herbert F.: – Egyébként, ha valakinek van eladásra alkalmas programja, most már valóban felajánlhatja értékesítésre, de ez nem volt mindig így. Amíg a Novotrade-del élt a szerződés, nem vehettünk mástól programot, csak rajtuk keresztül.

Pásztor T.: – Bizony, hosszú ideig meg volt kötve a kezünk. A megállapodás értelmében valamennyi support (a számítógép ellátása minden „földi jóval”) a Novotrade-é volt, így nálunk hiába jelentkezett bárki színvonalas programmal, kénytelen voltam elutasítani, illetve a Novotrade-hez küldeni. A reakció nem volt túlságosan kedvező. Volt olyan is, aki azt mondta, hogy inkább maga legyártja a programját és házal vele, de rájuk

nem bízta. Ismeretes, hogy mennyi panasz volt már a programok minősége ellen. Silány kazetták, vérszegény leírások, a hibás sokszorosítás miatt a program be sem jelentkezik... A sok bosszúság, jogos vevői panasz miatt mára már meg kell küzdenünk a forgalmazókkal szembeni előítéletekkel is. Pedig mindig igyekeztünk javítani, ha panasz érkezett. Az új felállástól, az 'a' STUDIO-val való együttműködéstől reméljük,



Nem sima,

Az idei évtől az a furcsa helyzet állt elő, hogy az Enterprise számítógépek eltűntek a Centrumokból, s már csak a Novotrade 2C áruházában lehet kapni. Igaz, jóval olcsóbban, mint azelőtt a nagyáruházakban. Az ok: a Novotrade Rt. – amely a számítógépeket importálta – s a Centrum Nagyker – amely boltjaiban forgalmazta – szerződése megszűnt. Nem simán fordult a kocka, s most a Centrum az, amelyik az 'a' STUDIO-val való együttműködés keretében fejleszti, forgalmazza a programokat, új szakkönyvsorozatot indított. S ha a Novotrade új programokat is akar árulni gépei mellé, hát bevásárol a Centrumban...

A pályázat kapcsán rendezett kerekasztal-beszélgetésen is sokszor elhangzott a Novotrade neve, s nem igazán a dicséret, az elismerés hangján. „Ominózus decemberi árbotrányként” emlégetik azt az eseményt, amelyik a szerződés megszűnéséhez vezetett; sok kifogás érte a Novotrade által sokszorosított kazettákat, a játékleírásokat, szakkönyveket és dokumentációt. Sőt még az is elhangzott, hogy a Novotrade kizsákmányolja a programozókat...

– Nem is tudom, hol kezdjem a válaszadást – mondja Záng Zoltán, a

hogy jobb programok, olcsóbb árak, több, közérdeklődésre számot tartó szakkönyv jelenik majd meg időben, s a felhasználók is elégedettebbek lesznek.

Herbert F.: – A fejlesztőknek kedvezőbb feltételek kellene, mint amilyenekkel a Novotrade szerződéseket kötött velük. A 80–20 százalékos arány – természetesen nem a szerző javára – nem túl csábító...

Újlaki L.: – Még mindig azt valom, hogy akár pénzjutalom, akár tárgyi nyereség, például hardverkiegészítők, vonzóbbak egy versenyző, különösen egy gyerek számára, mint egy érthetetlen és bonyolult forgalmazási szerződés ígérete. Egy újabb pályázat esetén célszerű lenne valami konkrét ösztönző.



Gyányi Sándor

Hoffmann A.: – Jó lenne, ha egy következő pályázat után eladható, sikeres programok töltenék meg az áruházak polcait, de ehhez tényleg az szükséges, hogy más díjazási rendszerrel jobban felkeltsük a szá-

mitógép-kedvelők alkotókedvét. Az, hogy egy-egy programból véres veritékkel el tudunk adni pár száz darabot, szerintem sem nagy vonzerő.

Pásztor T.: – Összel újabb pályázatot tervezünk, és megfogadjuk ezeket a tanácsokat. Úgy gondoljuk, akkor még szabadabb kezű adunk a programozóknak, nem határozzuk meg a szoftverek témáját sem, ki-ki olyat csinál, amilyet akar.



Kópácsy Vilmos

Kópácsy V.: – Mi pedig ígérjük, hogy fejlesztő szoftverekkel, tanácsadással, konzultációval segítünk.

Mikrovilág: – Ez mindenesetre reményt kelthet a következő pályázatokban. De mi lesz azokkal, akik most versenyeztek, s bár nem arattak átütő sikert, mégiscsak dolgoztak, küzdöttek? Nincs nyertes, nem közölhetünk névsort...



Huibert Béla

Pásztor T.: – Természetesen mindenkinek vagy személyesen vagy levélben megköszönjük a részvételt, a munkát; s kisebb tárgyjutalmakkal honoráljuk igyekezetét.

Szabó Hédy

de fordított

Novotrade Rt. számítástechnikai igazgatója. – Talán az „árbotrány” történetével. 1986-ban kötöttünk szerződést a Centrummal 10 ezer gép eladására, és további 8 ezer gépnél az elővételi jog biztosítására. De mindig mondtuk, hogy nekünk a külföldi partner felé 18 ezer darabra szóló kötelezettségünk van! Arról nem tehetünk, hogy a Centrumnak értékesítési nehézségei voltak, s a további nyolcezerből jelentős árengedmény után is csak háromezer egynehányat vettek át. Nem vállalhattuk, hogy a több mint négyezer gép a nyakunkon maradjon, hát elkezdttük árulni. Bekerülési áron, magyarul haszon nélkül, 11 600 forintért. Igaz, erről a lépésünkről nem értesítettük írásban a Centrumot, viszont visszavásároltuk tőlük a megmaradt készletüket, ami számunkra ráfizetéses volt.

– Nézzük a support problémáját. Úgy látszik, nem szolgálta a vásárlók érdekeit, hogy csak a Novotrade-en keresztül történhetett a programfejlesztés, adhatták ki a könyveket, mindent, ami kiegészítőül szolgál az Enterprise-hoz. Sok a baj a kazettákkal, a leírásokkal is.

– A szerződés nem tartalmazott kizárólagossági jogot a javunkra; a Centrumnak csak tájékoztatási köte-

lezettsége volt. Tehát azzal dolgoztattott, attól vásárolt, akitől akart, csak szólnia kellett. A cáfolatot mi sem bizonyítja jobban, mint hogy a hátunk mögött leszerződtek azokkal a fejlesztőkkel, akik azelőtt nekünk dolgoztak... A kazetták valóban sokszor silány minőségűek, de legalább vannak. Azt vettünk, amit kapni lehetett, s mindig szó nélkül cseréltük a hibásakat. Hogy sokára jelennek meg a szakkönyvek? Elcsépelte dolog mindig nyomdára és papírhányra hivatkozni, de miért húznánk az időt, nekünk üzlet a könyv!

– Végül: valóban kirabolja a Novotrade a programozókat? Igaz a 80–20 százalékos megosztás?

– Vissza is utasíthatnám a vádat, de inkább válaszolok. Minden szerződést egyenlően kötöttünk a fejlesztőkkel, s általában fix összegben egyeztünk meg, nem a nyereség százalékos elosztásában. Egy kazettáért átlagban úgy kétszázötven forintot kértünk a Centrumtól, s ebben benne van minden költségünk az alapanyagtól a munkadíjig, a nyomdáig, rezsüig. Ami maradt, nagyrészt a programozóké lett. Biztosan nem jártak rosszul. Hogy aztán az a program miért került majd' kétszeresébe a Centrum áruházban...?!

Négy év magány

Egyedül nem megy

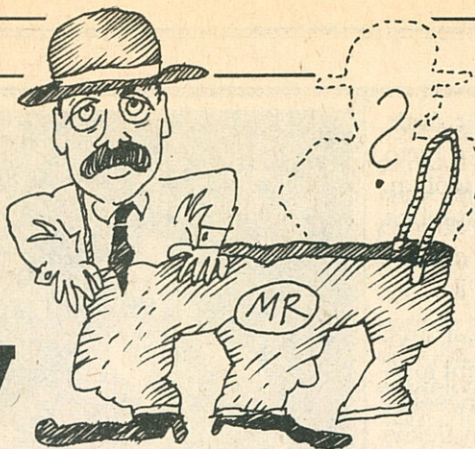

Történet arról, hogyan volt, azaz hogyan nem volt számítógépes rendszere a Magyar Rádió Krónika rovatának. Történet arról, hogy a rádiósok szerették volna befogadni a komputert, de ehhez idő és nyugalom kellett volna. És történet arról, hogy egy fecske a számítógépek világában sem csinál nyarat.

Fodor János, a Híradó szerkesztő-riportere – korábban „Krónikás” – mondta el, hogyan próbálta meg belopni a számítógépet a közismerten információéhes rádiós munkába, aztán hogyan ment füstbe a terv, holott a gép rendelkezésre állt. A szó szoros értelmében állt...

– Talán nyolc éve lehetett, amikor megpróbáltam segítségül hívni a számítógépet. A Magyar Rádió akkori vezetői segítőkészek voltak. Egészen kis csaták után az akkor legegyszerűbbet kaptuk, egy Commodore 64-est, amelyet monitorral, floppyval, printerrel együtt fel is szereltek a szerkesztőségben. Számítógépes kollégáimtól mindössze két programot kértem: egy szövegszerkesztőt meg egy „közös telefonnoteszt”, vagy nevezhetem akár szerkesztőségi adatbanknak is. Mivel akkor még nem lehetett itthon kapni szövegszerkesztőt, a rádiós barátok fejlesztettek nekünk egyet...

– Ezzel az egész számítógépes ötlettel te egy igényes csodabogár voltál?

– Lehet, bár nemcsak én örültem az elején. Az biztos, hogy nagy volt a lelkesedés, amikor megjött a C-64-es. Külön szekrényt csináltattam, megbeszéltük kollégáimmal, milyen hatal-

ramokat hozott, de más még játszani sem hívta a gépet. A „Krónikások”-nak idegen tárgy maradt a komputert.

– Hányan használhattatok volna?

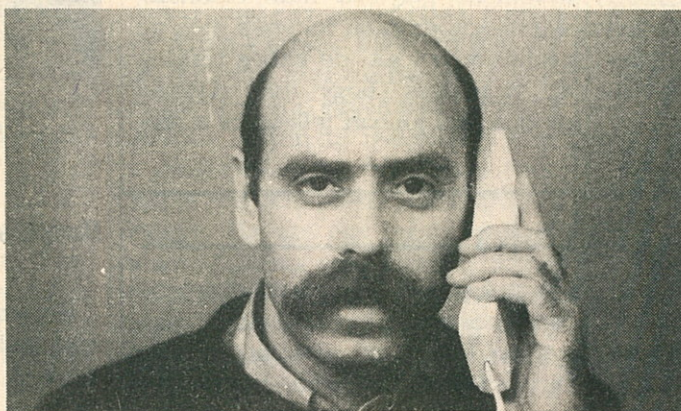

Fodor János

mas előny a szövegszerkesztő, és milyen jó lenne egy közös nagy noteszt csinálni. Mondtam: gyerekek, semmi más nem kell; ha valaki odaül a számítógéphez, akkor írja be, hogy Krápancsák Hugó szuperokos, de dadog, tehát csak háttérinformációt kaphatunk tőle egy adott témában, viszont Gipsz Jakab a szakterület kiváló ismerője, flottul beszél, egyszóval profi a saját témájában. Írjuk még be a címét, a telefonszámát és kész. Ehhez tudni kell, hogy a rádiós, tévés újságíró idejének legalább hatvan százalékában telefonkönyvet lapoz, és a témában jártas, jól beszélő riportalanyt keres.

– Mi lett a C-64-es és az adatbank sorsa?

– Bálint Attila, egykori kollégám örült jó játékprog-

– A Reggeli Krónikánál – idetartozott persze a Déli Krónika és az Esti Magazin is – legalább negyven ember. Végül csak hárman maradtunk: a gép, Attila meg én. Évekig ott állt a cucc, a szekrény nyitva volt, egy ideig még szóltam a kollégáknak, de nem történt semmi. Többségükben harminc-negyven éves emberekről volt szó, akik már foglalkozásuk miatt sem sorolhatók a befagyott agyúak közé. De végül egyikük sem tudott vagy akart azzal fáradni, hogy megtanulja a szövegszerkesztő használatát, vagy ráérezzen az adatbank előnyeire. Igaz, a tanulás pokoli munkáigényes, de...

– Megéri?

– Megérte volna. De mindenki, a többi Krónikás is reszketett az újdonságtól.

Persze azért azt is tudni kell, hogy mivel a rádiósok nem az írott sajtóban dolgoznak, nekik nem annyira fontos, hogy megmaradjon a „termék”. A szöveget a stúdióban felolvassák és kész. Nincs olyan készítés, hogy le kell adnom a kéziratot, és nem árt, ha az pofás is egyben... De tudod, mit? Felejsük el a szövegszerkesztőt, maradjunk a közös notesznál. Az sem született meg, pedig használatra mindenkinek alapvető érdeke. Lett volna.

– Am az is igaz, hogy minden riporter félti-óvja a saját adatbázisát. Vagy nem?

– Elfogadom. De ha valakit legalább a bevitt információk érdekelték volna, akkor odaül a gép elé, s önzően visszaél annak tudásával. Más szóval: nem adom oda az én információmat, viszont megpróbálom lehívni a másikat. De erre sem volt példa. Bebizonyosodott, hogy bár évekig ott állt a gép, a kutya sem használta. Legalábbis nem rendeltetészerűen. Végül aztán, ha jól tudom, el is vitték az egész konfigurációt. Tudod, az volt a furcsa, hogy miközben naponta készültek riportok a számítástechnikáról, senkinek sem volt készítése arra, hogy az ott lévő gépet használja. Holott mindannyian tudtuk, hogy egy személyi számítógépet – még egy ilyen kis teljesítményűt is – százezer dologra lehet használni. Azt már csak a tény kedvéért mondom el, hogy három emelettel feljebb, a sajtóarchívumban, már akkor is hatékonyan dolgoztak tizenéves kislányok a miénknél komolyabb gépekkel. Igaz, nekik kötelező volt...

– Végül vettél egy Commodore 64-est...

– Vettem, de nem olyan régen, mert egy ilyen bevásárlás azért pénzkérdés is. Ráadásul a fő szempont nem is én voltam, hanem a

gyerekeim. Úgy gondolom ugyanis, hogy a srácaink nem nőhetnek fel anélkül, hogy a kezük ügyében ne lenne a számítógép. Sokat játszottunk együtt, és mostanában mintha kezdenének rátalálni a „másra”, az igazi komputer-képességekre is.

– És te mire használod?

– Hát én is játszom és a szövegszerkesztő program segítségével próbálom megírni a cikkeimet.

– Ha csak írsz, miért nem elektromos írógépet vettél? Egyáltalán: szerinted mi a különbség?

– Óriási! Vannak ugyan már szövegszerkesztős írógépek is, de azok mégiscsak korlátozottan használhatók. A számítógéppel – mint már mondtam is – lehet dolgozni, játszani, és akár a háztartás számos jellemzője is beprogramozható, feldolgozható lenne. És még valami: az írásnál sokan úgy vélik, hogy a szövegszerkesztő használata esetén az ember előbb nyomogatja a billentyűket, s csak azután gondolkodik. Nem biztos, hogy így van, de sok igazság lehet ebben az állításban. Én minden-

esetre utólag elolvasva az írást, nagyon sokat javítok, pontosítok, sőt, talán nem szégyen bevallani, előfordul, hogy mondattanilag is ilyenkor egyeztetek.

– Most a Híradónál dolgozol. Ott nem akartad bevezetni ugyanezt a rendszert?

– Én nem, ugyanis már mások gondoltak erre. Ehhez viszont pénz kell, s az a gyanúm, hogy a bér- és munkaügyi osztály vagy a gépkocsivezetők kilométerelszámolásának számítógépesítésére előbb lesz pénz, mint arra, hogy a Híradó alkotóközössége gépbe vihesse gondolatait. Bár előfordulhat, hogy mire ez az interjú megjelenik, a Híradónak már lesz számítógépe vagy akár rendszere. Ha jól tudom, a főnökeim ezen dolgoznak.

– Szóval téged már megfertőzött a komputerezés. Mi lenne, ha holnap elomlana a C-64-es?

– A gyerekek halálra zrikálnának, hogy javítottam meg. És én rohannék is a szervizbe, bár nem vagyok híve annak, hogy az elektronika elborítsa a háztartást.

– Ezt hogy érted?

– Úgy, hogy nem tudok

HALLÓ, MIKROVILÁGZ.
A RÁDIÓBAN KÉSZÍTETTÉK
C64-RE EGY EGÉSZEN
ÚJFATTA RÁZS-PROGRAMOT.



rajongani azért, ha a gyerekek végigszámítógépeznek egy hétfvét. Mint ahogyan – egyelőre – nem vagyok hajlandó beengedni a lakásba képmagnót, pedig a munkámhoz erre is szükségem lenne. Ha lehet, ne nézzen állandóan tévét a gyerek, és ha lehet, ne a géppel sakkozzon, hanem velem, sőt inkább mozogjon vagy beszélgessen. Az olvasásról már nem is szólok...

– Ennyire negatívan kritikizálódott filozófiád van az elektronizációról?

– Ez csak viszonylag negatív, hiszen kell a számítógép, de nem korlátlanul. Nem árt, ha tudjuk, hogy – szerencsére – még emberek között élünk. Amikor megvettük a C-64-est, megszűnt a világ, megszűnt a beszélgetés. Ha hazamentem még emberi időben, a gép elé ültem, és nem volt semmi más. Egy szóval: se magamnak, se másnak nem kívánom, hogy az elektronika a fejünkre nőjön. Ahol szükséges, ott legyen kéznél, és tudják is tökéletesen használni – de azért maradjon meg az ember önmagának és másnak.

– Szóval úgy gondold, hogy minden gépet csak ak-

kor kell bekapcsolni, ha szükségünk van rá, egyébként szinte tilos?

– Valahogy így. És ezért sajnálom a Rádió Krónika rovatát, mert véleményem szerint ott szükséges lett volna bekapcsolni, mégpedig hosszú távra a Commodore-t. Ki tudja, azóta hány kollégának adhattunk volna olyan segítséget, amit máshonnan nem, vagy csak túl nagy energiával tud megszerezni. Szóval tudathasadásos állapot, hogy miközben arról papolunk, hogy kell a komputerezés, nem tudjuk igazán használni.

Ebben maradtunk. Érdekes, hogy nem beszélünk arról, mi is lett volna, ha mégis gyakorlattá válik a C-64-es használata a Krónikánál. Persze mint mindig, most is sietni kellett. Már csak azért is, mert Fodor János figyelmét két pittyegés hívta fel arra, hogy indulni kell a következő riportra. A két „pitty” a zsebéből szüremlett ki, és egy 1500 eseményt tároló adatbank volt a hangadó. Ez a legújabb elektronikus zsebnaptár azt is bizonyítja, hogy akit megcsapott a „chip szaga”, az már nem áll meg a C-64-esnél.

Guttray László

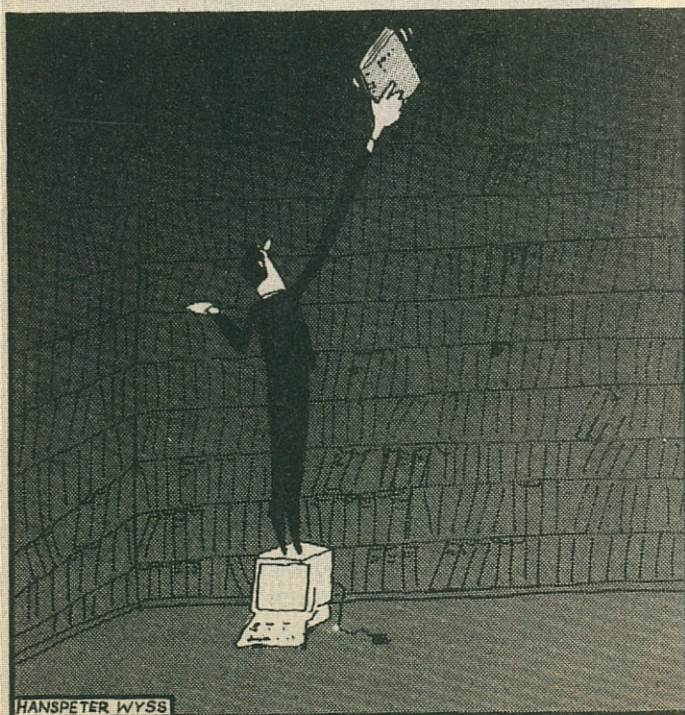

HANSPETER WYSS

Új felállásban új programokkal jelentkezünk . . .

VIDEOTON

TV-Computer

- NUCLEATRON
- DRUID
- Bulldozer
- Traffic
- Hiscon-Rescue
- CAENEAT
- Unicum
- MAGIC BALL
- NAUTILUS
- LASER

- The Rastan Saga
- Cybernoid I—II.
- Uridium PLUS
- Draughts Genius
- Zynaps
- Quazatron
- Lunattack

ENTERPRISE®

- Karnov
- Cauldren
- Bulldozer
- Permofit
- Up&Down
- Unicum
- Cross Road Race
- Games Pack III.
- Tutti Frutti
- Spion
- Insane
- Fire-Ball
- 19.
- R2—D2
- Hunch Back
- Athena
- Alternative

EP PLUS cartridge
2x32 kB E—PROM extender
TV-számítógép átkapcsoló
3,5" micro drive 720 kB

TVC 32K/64 K&Enterprise 128K
— alkatrész shop —
a FLÓRIÁN Centrum Áruház
Műszaki Osztályán

A fenti játékprogramok a többi között az alábbi Centrum Áruházakban kaphatók: Úttörő, Otthon, MDCS., Flórián, Győr, Pécs, Miskolc, Kecskemét és Szeged!

CENTRUM



ALBA DATA KISSZÖVETKEZET

Számítástechnika—
Rendszerek—Szoftverek—
Importárak beszerzése—
Fordítás—Tanácsadás

PONTOSAN—GYORSAN—MEGBÍZHATÓAN

1068 Budapest,
Gorkij fasor 46/48.
Tel.: 220-203
Telex: 227499

8000 Székesfehérvár
Szabadság tér 8.
Tel.: 11-15-200

Antennaszerezési
és híradástechnikai anyagok
nagy választékban kaphatók
szaküzleteinkben.

Választékunkból:

nyáklemezek
félvezetők
epromok
RC elemek
hang kétnormásító panelek

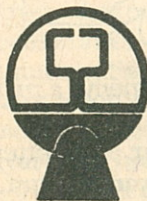

SZATELIT
KISSZÖVETKEZET

Szaküzleteink:

Budapest, V. Királyi Pál utca 16. Telefon: 179-276

Budapest, VI. Nagymező utca 8. Telefon: 220-962

Pécs, Kossuth Lajos utca 47. Telefon: (72) 10-293

Soltvadkert, Kossuth út 24. Telefon: (78) 31-493

R&R reichholf & reichholf OHG
computer, periphérie - video, hifi

A-1020 WIEN Taborstrasse 25.

Telefon: 00-43-1-33-19-02

00-43-1-35-93-38

Telefax: 00-43-1-216-31-76

Telex: 11 20 99

Nyitva: naponta 8-18 h

szombaton 8-12 h

minden hó első szombatján 8-17 h

AMIGA-specialista Bécsben! Különbőféle tartozékok bőséges kínálata állandóan raktáron (RAM-kiterjesztés, digitalizáló, könyvek, belső és külső 3,5" és 5,25" lemezmeghajtók, V.V.M. midi-interfész)

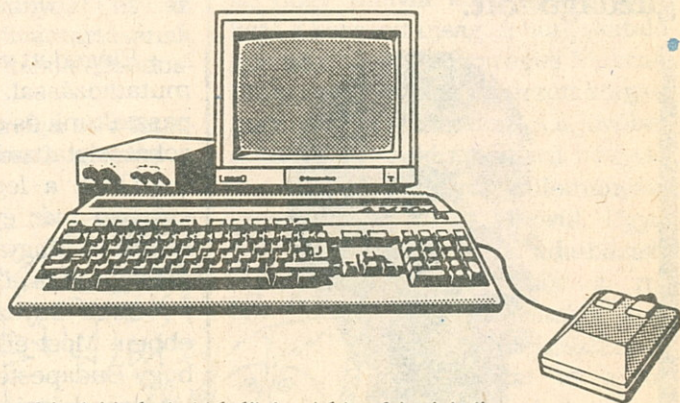

A legjobb árakat kínáljuk - hívjon fel minket!

Pillanatnyi ajánlatunk:

- 50 db 3,5" hajlékonylemez, DS-DD, csak nettó 699 schilling
- 100 db 5,25" hajlékonylemez, DS-DD, csak nettó 399 schilling
- Fényceruza szoftverrel C 64-hez, csak 575 schilling
- Action Power Speeder modul C 64-hez két játékkal, csak 330 schilling

Azonnali Mehrwertsteuer-visszatérítés az üzletben, legalább 1000 schilling nettó értékű vásárlás esetén!

A nagy kereslet miatt javasoljuk, hogy telefonon rendelje meg az árut, amit szívesen félreteszünk az Ön számára!
Minden videomagnó PAL/SECAM képpel és OIRT/CCIR hanggal!

Szuper-ajánlat:

- Hitachi VT 530 transzmitter-videomagnó csak nettó 6990 schilling
- Samsung SVX 303 távirányítós videomagnó csak nettó 4500 schilling
- Grundig színes TV (51 cm, scart, távirányítós) csak nettó 5990 schilling

Üzletünkben a következő márkákat találja még:

Commodore, Mitsubishi, IBM, Epson, Sharp, 3M, Panasonic, Grundig, Philips, Hitachi, Fisher, Technics, Seagate

Magyar nyelvű szaktanácsadás.

Kedves Ügyfelünk! Kérjük, vásárláskor ezt a hirdetést hozza magával!

A „jövő technológiája” Ausztriából

PC-gyár Magyarországon?

A Theuretzbacher and Co céget 1858-ban alapították. Az elmúlt majd másfél évszázad során a vállalkozás apáról fiúra szállt, és a rátermett utódok keze alatt egyre bővült, gazdagodott.



igényt azonnal ki tudunk elégíteni. A saját gyár, saját technológia és a szigorú minőség-ellenőrzés (minden gép 48. órás folyamatos tesztelésen megy keresztül, mielőtt a boltba kerül) százszázalékos garanciát jelent. Az Intellel kialakított közvetlen kapcsolatunk szavatolja az integrált áramkörök kitűnő minőségét.

Idén 40–50 ezer számítógép gyártását tervezzük. Kelet- és Nyugat-Európa számos országába exportálunk, de nevünk az egész világon ismert. Teljes rendszereket gyártunk kiegészítőkkel, perifériákkal és szoftverrel együtt. Szeretném megemlíteni legújabb fejlesztésünket: a Future Technologie munkaállomást, kifejezetten helyi hálózatokhoz.

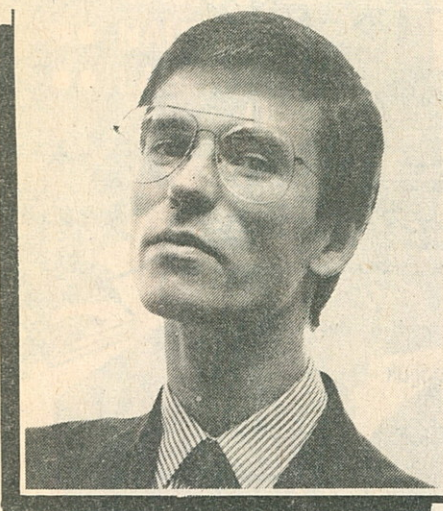

Több mint 1200 alkalmazottjuk van, éves forgalmuk eléri a 2 milliárd schillinget. Ők a tulajdonosai a nálunk is jól ismert Herlango üzlethálózatnak, amely Ausztriában száz boltban és áruházban fogadja a vásárlókat. Foto-, optikai cikkek, óra, ékszer, audio- és videoberendezések, számítógépek szerepelnek a választékban. A Herlango üzletlánc havonta egymillió prospektussal csalogatja a vásárlókat.

Néhány éve, a kor szellemének megfelelően, Bécs mellett 40 ezer négyzetméter területen „számítógépgyárat” építettek. Ez lett a központja a Future Technologie nemzetközi konszernnek, amely hongkongi, amerikai és japán kirendeltséget, s a többi között moszkvai, krakkói és varsói irodát mondhat a magáénak. A bécsi központ mellett négy tajvani gyárban termelnek.

Magyarországon a tavaszi BNV-n mutatkoztak be első alkalommal. Ekkor adott interjút a Mikrovilágnak Thomas Theuretzbacher, aki édesapjával együtt vezeti a vállalatot.

– Elégedett vagyok a budapesti bemutatkozással. Nagy érdeklődést tapasztaltunk és eredményes tárgyalásokat folytattunk.

– Önök a legtöbb szocialista országban már évekkel ezelőtt irodát nyitottak. Magyarországra miért csak most jutottak el?

– Több tényező is szerepet játszott ebben. Most érkezett el az idő arra, hogy Budapesten is megnyissuk saját kirendeltségünket, de ez csak az első lépés. Magyarországon a vétel és eladás egyensúlyára törekszünk, ezért a Future Technologie számítástechnikai termékeinek értékesítésén túl vásárolni is szeretnénk önökötől.

Terveink között magyar-osztrák közös gyár építése is szerepel Magyarországon vagy egy harmadik országban. Budapesten bemutatótermet szeretnénk kialakítani, ehhez megfelelő, 100–300 négyzetméteres helyiséget keresünk.

– Mit kínál a Future Technologie?

– Az IBM PC XT/AT-kompatibilis gépek teljes skáláját, Intel 80286, 80386 mikroprocesszorral, hozzá a kiegészítők és perifériák bőséges választékát: nyomtatókat, monitorokat, kiegészítő kártyákat, tasztatúrát, illesztőkábeleket stb. Az elsők között voltunk, akik 33 megahertzes órajelű processzort használtunk leggyorsabb gépeinkben.

A hardver mellett szoftvereket is fejlesztünk. Speciális részlegeinkben helyi hálózatokkal, CAD/CAM-mel, DTP-vel (desktop publishing – számítógépes kiadványszerkesztő rendszerek) és valamennyi ma népszerű területtel foglalkozunk.

– Ön szerint mi a siker titka?

– Ausztriában 350 millió schillinges raktárkészletünk van, bármilyen



– Mi a véleménye a mi nemzetközi vásárlunkról?

– Mint már említettem, először jöttünk Magyarországra. Elégedett vagyok az eredménnyel, ami Horváth Istvánnak, a Future Technologie magyarországi menedzserének is köszönhető. Komoly partnerekre találtunk, de többet a szerződéskötések előtt nem árulhatok el. Ezentúl szeretnénk Magyarországon a hasonló kiállításokon jelen lenni.

– mea –

Egy alma a tudás fájáról

Segít a SZAKMA

A világ műszaki szakirodalma egészséges fa módjára terebélyesedik. Valamennyi könyvet, cikket elolvasni, mindenről tudni éppen ezért lehetetlen. Vagy mégsem?

Van kedve játszani? Ha igen, képzelje el, hogy főnöke azzal bízta meg: két nap alatt derítse ki, hol foglalkoztak gallium-azénid alapú integrált áramkörökkel, s milyen eredményeket értek el? A megbízás teljesítése igen fontos lenne önnek. Mit tenne? Megmondaná főnökének, hogy lehetetlent kér? Reggeltől estig bújná a szakönyveket? Esetleg ismerőstől ismerősig szaladgálna segítségért?

Szerencsére mindenre nincsen szükség. Ahelyett, hogy könyvek, folyóiratok tengerében kutatna, sétálgon el a volt Károlyi palotába. Abba a hangulatos épületbe, amely ma az Országos Műszaki Információs Központ és Könyvtár, az OMIKK otthona. Itt ugyanis lehetőség van arra, hogy az írásos anyagok rengetegéből gyorsan kiválogassa azokat az információkat, amelyekre szüksége van. Mindennek a háttérben a könyvtár számítógépes adatbázisai állnak, amelyekhez – megfelelő eszközök birtokában – bárki bárholnan hozzáférhet, és párbeszédre keresést végezhet.

Az OMIKK legújabb és minden bizonnyal a legnagyobb érdeklődésre számot tartó adatbázisa a SZAKMA névre hallgat. A „szakirodalmi adatok komplex célú magyar nyelvű adatbázisa” a legjelentősebb külföldi forrásanyagok címfordításait és rövid tartalmi kivonatait tartalmazza. Jelenleg három fontos témával, a környezetvédelemmel, az elektronikával és az automatizálással foglalkozik, de hamarosan az energetika, a biotechnológia, valamint a gép- és vegyipari gyártástechnológia témakörök is felsorakoznak a számítógéppel feldolgozott szakterületek közé.

Egy-egy adatbázis csakis akkor tekinthető hasznos forrásnak, ha – nevének megfelelően – jócskán tartalmaz adatot, információt. A SZAKMA esetében erről háromezerféle tudományos-műszaki tárgyú külföldi folyóirat, az Országos Műszaki Könyvtár állományában lévő könyvek

és kongresszusi kiadványok, a világból Magyarországra jutó egyéb szakirodalom (kutatási jelentések, díszszertációk, gyártmányismertető, szabadalmak, szabványok) és az OMIKK fordítás-nyilvántartásának bejelentett szakfordítások gondoskodnak.

Akinek saját terminálja és adatátviteli vonala van, annak csupán a jelszót kell megkérnie az OMIKK-tól, s önállóan kereshet. Az sem marad információ nélkül, akinek nincsenek megfelelő eszközei: a könyvtár nyilvános szolgálatát bárki igénybe veheti. Aki foglalkozott már adatbázis-lekérdezéssel, az egymagában is dolgozhat, az „amatőröknek” viszont szívesen segítenek.

Az adatbázis használata nem boszorkányság, nem igényel számítástechnikai felkészültséget. A menüvezérelt számítógépes kereső rendszer ugyanis annyira felhasználóbarát, hogy szinte lehetetlen elveszíteni a keresés logikai fonalát. A lekérdezés során kereső szavakkal kell dolgozni – a gép közli, hogy ezek miképpen használhatók. A kereső szavak hatására a komputer megválaszolja, hogy talált-e az adott témakörben adatokat. Ha a kérdezőnek szerencséje van, már néhány percnyi kérdezz-felelek után megjelenik a képernyőn, hogy mikor melyik folyóiratban, könyvben foglalkoztak az őt érdeklő dolgokkal, s a rövid tartalmi kivonatok is elolvashatja.

Persze nem minden keresés ilyen egyszerű. Az is előfordulhat, hogy a gép rengeteg olyan adatot talál,

amely a kutatott témakörrel kapcsolatos. Ekkor újabb kereső kérdéssel lehet kiszűrni az érdektelen információkat.

Joggal vetődik fel a kérdés, hogy vajon mennyire hasznos egy-egy rövid tartalmi kivonat, a szakembereket ugyanis általában az eredeti forrásmunka érdekli. Ezeknek megtalálásában további adatbázisok segítenek. Ha a felhasználó által fellelt cikk folyóiratban szerepel, akkor a Külföldi periodikák nevű adatbázishoz kell fordulni. Ez mondja meg ugyanis, hogy melyik könyvtárban található a keresett újság. A Könyvkatalógus adatbázis az Országos Műszaki Könyvtár 1982 óta beszerzett könyveinek címét tartalmazza, s a jövőben a hazai műszaki egyetemi könyvtárak állományával is kibővül. Ugyan csak adatbázisba foglalták a magyarországi kutatási-fejlesztési témákat és a külföldi kutatási jelentéseket; a „Számítástechnikai gyorsindex” pedig az OMIKK és a SZÁMALK állományában fellelhető számítástechnikai tárgyú folyóiratok cikkeinek adatait tartalmazza.

A SZAKMA adatbázis-háttéré-



ben egy nagy teljesítményű IBM 4341-es számítógép áll. A nemrégiben felszerelt szilárdlemezeken köszönhetően most körülbelül 3,5–4 gigabájt a tárolókapacitás. Ezt a jövőben bővíteni akarják. Az OMIKK-ban arra törekszenek, hogy valamennyi berendezés IBM gyártmányú legyen – a megbízhatóság ugyanis elsőrendű szempont egy országos adatbázisnál.

Busásan megtérül

Szállodai mindenés

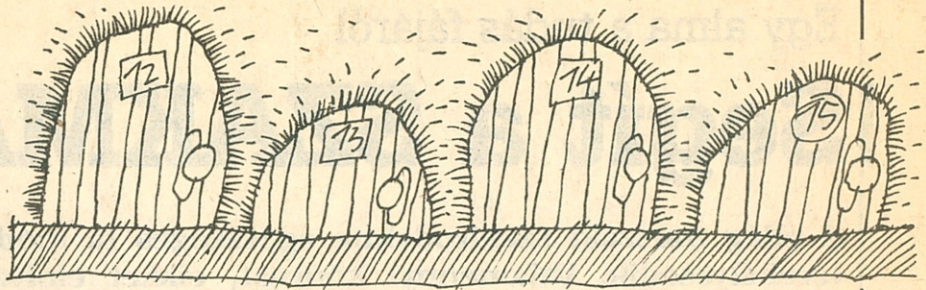

Nem tagadom, kissé meglepődtem, amikor beszélgető-partnerem, *Kun Tibor*, az Adatrend Számítástechnikai Kisszövetkezet munkatársa táskájába nyúlt, és elővette a Mikrovilág egyik tavalyi számát. Egy nyugati lapból átvett anyagra, a Gépesített szállodai kisinásra mutatva csak annyit mondott: szállodai információs rendszerünk, az Innform ennél jóval többet tud.

A történet jó pár évvel ezelőtt kezdődött, amikor az elektronika által kínált hazai lehetőségekből csupán egy egyszerű tranzistoros szállodai szobafoglaltság-jelző elkészítésére futotta. Ezt a kis fekete dobozt a szobák éjjeliszekrényébe tették, s ennek egyik nyílásába kellett a takarítónőnek vagy a takarítást ellenőrző szobaasszonynak a megfelelő kulcsot dugnia. A portán lévő jelzőtáblán pedig látni lehetett, mikor volt kis-, illetve nagytakarítás, amiből az is rögtön kitűnt, hogy van-e vendég a szobában avagy sem. Bármilyen egyszerű is volt ez a berendezés, óraszerkezetének köszönhetően ébreszteni is tudott, mi több, a portán jelezte, hogy a vendég „vette-e” az ébresztést.

– A folytatásba persze már a számítástechnika is beleszólt – magyarázza Kun Tibor. – A számítógépek olcsóbbakká, elérhetőbbekké váltak, így ezt a kis fekete dobozt, pontosabban az általa nyújtott szolgáltatást is bővíteni lehetett. Olyan információs rendszert akartunk készíteni, amelyben mindazok a szállodai tevékenységek szerepelnek, amelyeket számítógépre lehet vinni.

Ennek megfelelően az Innform hardver-szoftver rendszer nemcsak a szállodai alaptevékenységekben (vendégfogadás, vendéglátás, vendégekkel, szobákkal kapcsolatos feladatok elvégzése) és a teljes gazdasági ügyvitel gépesítésében segít, hanem az épületgépészeti és egyéb technológiai berendezések ellenőrzését is ellátja. A rendszer – az előbbiektől értelmében – három fő részből áll, amelyek működhetnek önállóan de összekapcsolva is.

– Játsszunk el a gondolattal, hogy én, mint vendég, olyan szállodába érkezem, ahol az Innform dolgozik. Hol és milyen módon találkozhatom vele?

– Ami talán a leglényegesebb: a vendéget közvetlenül csak a Front Office System nevű, szállodai szolgáltatásokat támogató rész érinti, már attól a pillanattól kezdve, hogy akár előrerendeléssel, akár beeső vendégként szobát kér. A programban lehetőség van a várt vendég adatainak beírására, sőt két évre előre szobafoglalást is elfogad. A fontos döntések azonban az emberre vannak bízva. A rendelések elfogadását például figyeli a rendszer, ám ha problémát észlel, csak jelez, s a kezelő szakmai érzéken múlik, hogy elfogadja vagy felülbírálja ezt a jelzést – így akár többszörösen is túlölthető a szálloda rendelésekkel.

Az egyszerűség kedvéért tételezzük fel, hogy ön az „utcáról” érkezett. A portás – a rendszer segítségével – áttekintheti a foglaltsági térképet, s így ajánl szobát önnek. Ezután az

adatai számítógépre kerülnek, mégpedig különleges igényeinek feljegyzésével. Ha többször is megfordul ugyanabban a szállodában, akkor már törzsvendégként üdvözlök, s a gép emlékszik valamennyi öhajára.

– Ezek után csodálkoznék, ha a szobámban nem volna jelen az Innform...

– Nem kell csodálkoznia, ott van. A szobai elektronikák felügyelnek a biztonságra, mégpedig úgy, hogy jelzik az illetéktelen behatolást, emellett megakadályozzák az illetéktelen telefonhasználatot is. Mutatják az időt, ébresztenek, s dokumentálják, hogy megtörtént az ébresztés. Természetesen be van építve a takarítást felügyelő-figyelő automatika is. Jelenleg a vonalkódos kártyával működő ajtózárral, valamint a szobák hőmérséklet-szabályozásának kidolgozásán fáradozunk. Ha ez utóbbit a rendszerre kapcsoljuk, akkor ön elmondhatja a portán, hogy milyen melegben szeret aludni, ébredni, s szobájában mindig a megfelelő klíma várja.

– Hogyan segít az Innform a számlakészítésben?

– Mondanom sem kell, hogy minden fogyasztást felszámol. Lehetőséget kínál „transzfer-terhelések” bevitelére is, azaz annak figyelembevételére, hogy bár az ön szobájában történt a fogyasztás, de azt másnak számolja fel. A számlázásnál kész-

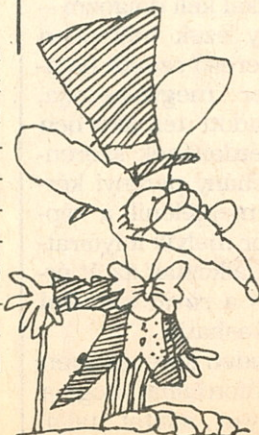

IBM PC XT/AT
286; 386

kívánság szerinti konfigurációban.

Epson nyomtatók, lapadagolók nagy választékban.
Nagyfelbontású monokróm és színes monitorok.

Panasonic félprofessional

Videó berendezések és kamerák (AG 6500; F10)
azonnali szállítással.

M7 videó movie előjegyezhető.

BÁV Elektronikai Áruház
1088 Budapest, József krt. 17.
Tel.: 139-271



EGÉR FOGÓVAL
VAGY ANÉLKÜL
PARANCSOLTA?

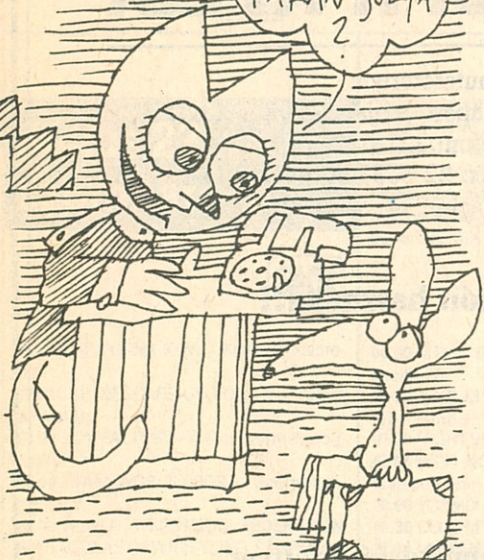

pénzes és hitelszámlák készítésére egyaránt mód van.

– Idáig arról beszéltünk, miben támogatja a rendszer a vendégeket. De hogyan segít a szálloda dolgozóinak?

– Azt hiszem, hogy mindabban, amiben a vendég kényelmét szolgálja, egyben az alkalmazottak érdekeit is képviseli, hiszen helyettük tart ésszen millió apró, ám a szállodaszakmában annál fontosabb dolgot.

– Hogyan fogadják a szállodások a számítógépet?

– Ezt most még nem tudom. Azt viszont állíthatom: úgy készítettük a szoftvert, hogy beépüljön a munkafolyamatokba, s a kezelőtől se igényeljen különleges számítástechnikai ismereteket. Éppen ezért a program „tudását” menükön keresztül lehet elérni, és minden fontosabb lépésnél rendelkezésre áll a működést nem zavaró „help” üzenet.

– Ahány szálloda, annyiféle. Azaz nemcsak nagyságban, hanem komfortfokozatban, hagyományokban is különböznek. Hogyan képes egyetlen rendszer valamennyihez igazodni?

– Az Innform moduláris felépítésű, ami azt jelenti, hogy rugalmasan alkalmazkodik a különféle szállodák eltérő igényeihez. Hogy egyetlen példát említsek: a minimális hardver-

konfiguráció egyetlen IBM-kompatibilis PC-n végzi a feladatokat. Ám ezek tetszőleges számú gépen (munkahelyen) is elláthatók, sőt szükség szerint átcsoportosíthatók. Ennek értelmében az is elképzelhető, hogy akár több helyen is lehessen egyszerre azonos műveletet (például számlázást) végezni.

– Hol látható a rendszer?

– Jelenleg a Vendéglátóipari Főiskolán. Ha minden igaz, a tantervbe is felveszik oktatását. Sajnos Magyarországon kevés szállodában van komputer, s a szakma is kicsit idegenkedik a számítástechnikától. Érdeklődés persze van, s a tervek szerint hamarosan üzembe állítjuk az Innformot a HungarHotels kecskeméti Aranyhomok szállodájában. Reméljük, ha majd „élesben” látják a szakemberek, rájönnek, hogy egy ilyen rendszer mind hardver, mind pedig szoftver szempontjából olyan befektetés, amely az elégedett vendégek által busásan megtérül.

Horváth Annamária

KSH Számítástechnikai és Ügyvitelszervező Vállalat

COMPUTER-M

Ügyfélszolgálati Irodahálózat

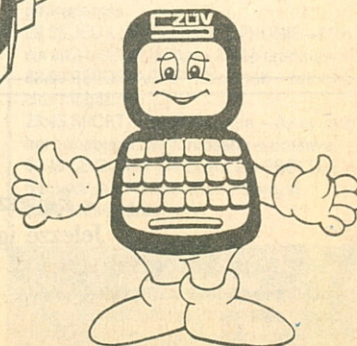
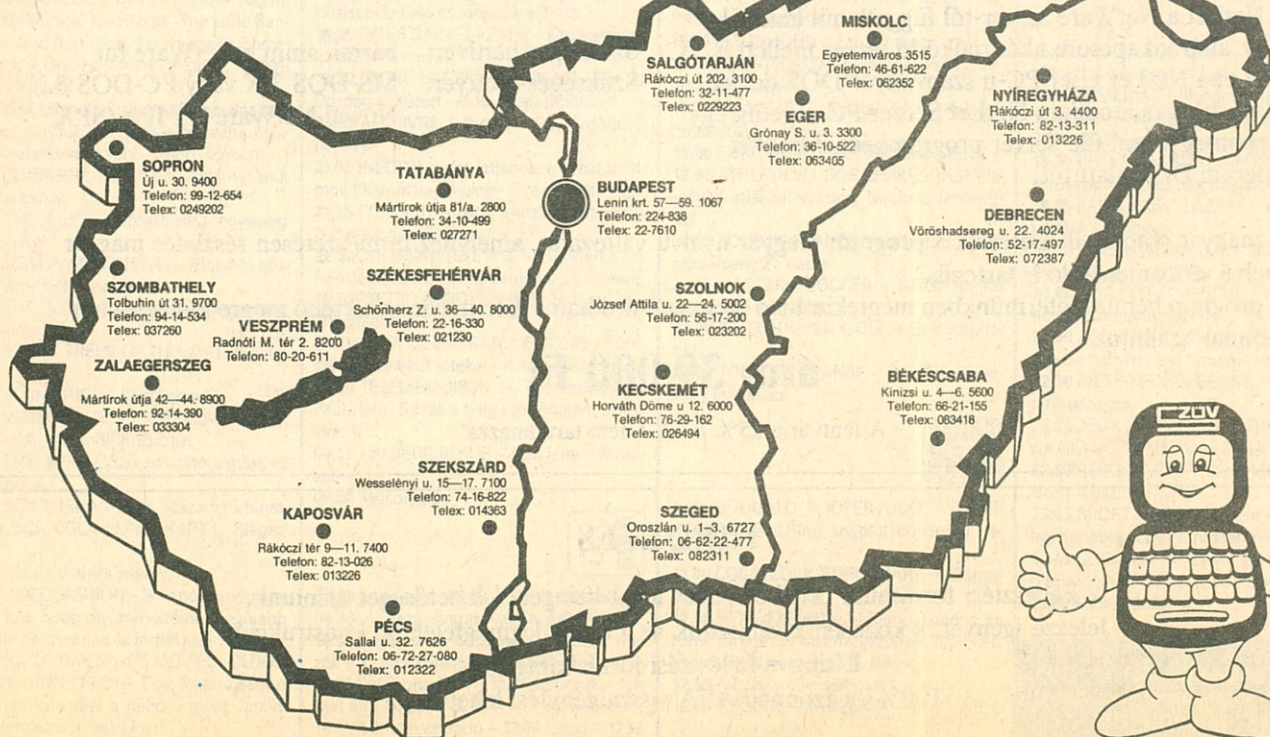



MŰSZERTECHNIKA

Központ:
Budapest, Venyige u. 3. 1108
Telefon: 476-590
Telex: 22-5460
Fax: 472-509

Bemutatóterem:
Budapest, Majakovszkij u. 1/D. 1075
Telefon: 221-623
Telex: 22-3333 att mtkeresked
Postacím: 1475 Pf. 225.

**Ugye szeretne volna már
másik hálózati munkahely diszkjeit és nyomtatóit használni?!**

Most itt a lehetőség!

NetLet 1.2

Novell NetWare környezetben futó pont-pont kommunikációs szoftver

A NetLet két hálózati munkahely között létesít kapcsolatot. Egyikük — a NetLet Server — egy nagyon egyszerű file-server, a másik — a NetLet User — a felhasználó. A NetLet lehetővé teszi, hogy a NetLet Server erőforrásait (diszkek, nyomtatók) a NetLet User sajátjaként kezelje.

A Novell hálózat bármely munkahelye lehet NetLet Server vagy NetLet User.

A hálózati hardver korlátain belül egyidejűleg tetszőleges számú pont-pont kapcsolat lehet aktív (AreNet esetén 127).

A NetLet a NetWare server-től függetlenül használható, akár kikapcsolt, akár működő server mellett is. A NetLet a NetLet User PC-n szabványos DOS device driver-ként működik, a NetLet Server PC-n pedig egy nagyon egyszerű file-server programként. Mindkét program DOS alatt fut.

A magyar piacra elkészítettük a program magyar nyelvű változatát, amelyhez természetesen részletes magyar nyelvű dokumentáció is tartozik.

A program bemutatótermünkben megtekinthető és megvásárolható. A fenti címen történő megrendelés esetén azonnal szállítjuk.

ára: 39 000 Ft

A fenti ár a 25% ÁFA-t nem tartalmazza.

Néhány alkalmazási lehetőség:

- munkahelyek közötti közvetlen adatátvitel (gyors file-transzfer DOS szinten)
- más gépen installált nagyobb szoftverrendszerek használata
- lokális nyomtató használata bármelyik munkahelyről
- speciális perifériák használata bármelyik munkahelyről
- speciális igények kielégítése (például: teljes winchester másolása másik gépre a NetWare server használata nélkül, floppyk másolása, 2-nél több winchester használata stb.)

Szükséges hardver: bármilyen, amin a NetWare fut
Szükséges szoftver: MS-DOS 3.X vagy PC-DOS 3.X
Novell NetWare 2.1 IPX/SPX

HIRDETÉS

Fejlesztési forrásaink céljából széles körű lízingelési lehetőséget ajánlunk. Jelezze igényét, s közösen kiválasztjuk az Önnek legmegfelelőbb konstrukciót!

Lízing = fejlesztési forrás kímélése
100% és azonnali ÁFA visszaigénylési lehetőség.

éghajlélek

A Mikrovilág műholdas és kábeltelevíziós műsormelléklete július 22-től augusztus 4-ig

Július 22. szombat



06.30 THE FLYING KIWI – Kalandfilmsorozat
07.00 THE NESCAFE UK TOP 50 – Angol slágerlista
08.00 FUN FACTORY – A Sky gyermekprogramja
12.00 TRANSWORLD SPORT – Sportmagazin
13.00 WORLD WRESTLING FEDERATION SUPERSTARS OF WRESTLING '89 – Pankráció
14.00 SATURDAY MOVIE MATINEE: A CASE FOR PC 49 – Mozimatiné
16.00 SARA – Filmsorozat
17.00 THE NESCAFE UK TOP 50 – Angol slágerlista
18.00 EUROSPORT PROGRAMME MENU
19.00 TRANS WORLD SPORT – Sporthírek, eredmények, riportok
20.00 TOUR DE FRANCE – A világhírű kerékpárverseny 20. napja
21.00 ATHLETICS – DDR CHAMPIONSHIPS – NDK atlétikai verseny Neubrandenburgból
22.00 BRITISH OPEN GOLF – Golf Angliából
24.30 TOUR DE FRANCE – A kerékpárverseny folytatása



07.00 BOOGALOO POOPER DOO – Rajzfilmek lebilincselő kavalkádja (The Lone Ranger, Gi Joe, Robotech, Thundersub, Ghostbusters) – Óránként hírek, angolul, hollandul és németül
11.00 THE MIX – Szórakoztató egyveleg sok zenével – Hírek, pletykák a popzene és a szórakoztatás világából – Sport, közben:
12.00 TOURISTIC MAGAZIN – Német műsor utazóknak
12.30 THE MIX – Szórakoztató egyveleg sok zenével
13.00 HOLLYWOOD INSIDER – Pletykák szupersztárok hétköznapijairól
13.30 THE MIX – Szórakoztató egyveleg sok zenével
14.00 FLAME TREES OF THIKA – Filmsorozat
15.00 FLYING HIGH – Légi komédia
16.00 WANTED: DEAD OR ALIVE – Élet vagy halál – Kalandfilmsorozat
16.30 THE MIX – Szórakoztató egyveleg sok zenével
17.00 DICK TURPIN – XVIII. századi történet
17.30 COCA COLA EUROCHART – Slágerlista
18.30 A műsor nincs jelezve
19.30 VIDEOFASHION – Milánó, London és New York híres divattervezőinek legújabb kreációi hölgyeknek és férfiaknak
20.00 SATURDAY NIGHT MOVIES: BLOOD ON THE SUN (1945) – Egy fiatal újságíró izgalmas kalandjai a háború előtti Japánban. Rendezte: Frank Lloyd

22.00 TAGGART – Filmsorozat
22.30 ROVING REPORT
23.00 LATE MOVIES: PROJECTED MAN (1967) – A történet egy örült tudós életét mutatja be, aki rájön arra, hogyan lehet az anyagot átalakítani energiává.
01.30 THE MIX – Szórakoztató egyveleg



00.00 MTV – EROTIKA – Késő éjszakai videoműsor
01.00 CLUB MTV – Julie Brown műsora a Palladiumból
01.30 NIGHT VIDEOS – Hajnali videoműsor
07.00 MTV! NON STOP PURE POP – Non-stop popzene
10.00 YO! MIX – Vidám zenés műsor
10.30 CLUB MTV – Julie Brown műsora
11.00 MAIKEN WEXO videoclip műsora
17.00 US TOP 20 COUNTDOWN – Amerikai cliplista
19.00 WEEK IN ROCK – A hét kiemelkedő rock- és popeseményei
19.30 REMOTE CONTROL – Vidám vetélkedőműsor
20.00 MTV HALF-HOUR COMEDY – Vidám showműsor
20.30 JUST SAY JULIE – Julie Brown vidám műsora
21.00 PARTY ZONE – Háromórás tánczenei videoműsor



16.00 THALASSA – Tengeri magazin
17.00 VISA POUR LE MONDE – Világútlelvi – Utazás – Kína távoli partjai
17.25 AUTANT SAVOIR – Magazin – Brüsszelben az elmúlt tíz esztendőben megduplázódott a gépkocsik száma
18.30 BREVES ET METEO EUROPEENNE – Hírósszefoglaló és időjárásjelentés
18.35 PARIS SAINT-LAZARE – Hatrészes tévéjáték – 1. rész
19.30 ENTRE LOT ET DORDOGNE – Lot és Dordogne között – Dokumentumfilm
20.00 A SUIVRE – Riport – Egy ördögűző portréja
21.00 INEDITS – Kiadatlanok – Amatőr filmek 1900-tól napjainkig – 1. rész: 1840–1918
21.35 CONCERT – Peter Matzka Beethoven D-úr szonátáját játssza
22.00 JOURNAL TELEVISE – TV-Híradó – A francia televízió esti híradójának ismétlése
22.30 METEO EUROPEENNE – Európai időjárásjelentés
22.35 JEUX DE LA FRANCOPHONIE – Francia ajkú vidékek játéka – A nap eredményei
22.50 TELEMMOIRES – Tele- emlékek – Paul-Henri Spaak a belga történelem ötven évéről
00.00 LUMIERE BLEUE – Kék fény – Montsalva
00.50 Műsorzárás



09.00 Képjóság – **09.05** Az Addams család – **09.30** A négy évszázad vadon élő állatai – **10.30** Játékfilm – **12.30** Világok közötti utazók – **13.30** Aktualitások – **13.40** Mi (ism.) – **14.10** Különprogram – **14.25** Kaucsuk – Német film (1938) – **16.00** Gyermekwurlitzer – **16.55** Mini tévéhíradó – **17.05** Grisu – **17.35**

Szünidő Silvóval – **18.00** Médium – **18.24** A kereszténység kérdései – **18.30** Labdarúgás – **19.00** 2x7 – **19.30** Tévéhíradó – **20.00** Sporthírek
20.15 Szórakozás másvalahol – Szórakoztató est az NDK-ból – **21.50** A likvidátor – Angol film (1963) – **23.30** Aktualitások – **23.35** A nagy zsbivásár (The overlanders) – Ausztrál-angol film (1946) – **01.00** Hírek – **01.05** Ex Libris



11.55 Akkoriban – **12.00** Sport – **17.00** Az apák öröksége (2) – **18.00** Tom és Jerry – **18.30** Alpok-Adria magazin – **19.00** Ausztrália ma – **19.30** Tévéhíradó – **20.00** Kulturális ajánlat – **20.15** Mindhalálig üldözötve – Tévéfilm (2., befejező rész) – **21.55** Aktualitások – **22.00** Sport – **22.45** A koronaékszer – **23.35** J. R. Rockshow – **00.35** Hírek – **00.40** Ex Libris

Július 23. vasárnap



06.30 BAILEY'S BIRD – Kalandfilmsorozat
07.00 HOUR OF POWER – Egyházi műsor
08.00 FUN FACTORY – A Sky gyermekprogramja
12.00 INTERNATIONAL MOTOR SPORT – A világ motorsportja
13.00 MOTOR SPORTS NEWS – Motorsport
13.30 FASHION TV – Divatmagazin
14.00 THE GRAMMY AWARDS 1989 – Az 1989-es Grammy-díj
15.30 ELTON JOHN – Zenés műsor
16.00 BEYOND 2000 – Tudományos és technikai újdonságok
17.00 BIG VALLEY – A nagy völgy – Kalandfilmsorozat
18.00 EUROSPORT PROGRAMME MENU
19.00 ATHLETICS – DDR CHAMPIONSHIPS – NDK atlétikai verseny Neubrandenburgból
20.00 TOUR DE FRANCE – A világhírű kerékpárverseny 21. napja
21.00 MASTERS SOCCER – NSZK–Anglia labdarúgó-mérkőzés
22.00 BRITISH OPEN GOLF – Golf Angliából
24.30 TOUR DE FRANCE – A kerékpárverseny folytatása



07.00 BOOGALOO POOPER DOO – Rajzfilmek, óránként hírek angolul, hollandul, németül
11.00 COCA COLA EUROCHART – Slágerlista
12.00 VIDEOFASHION – Milánó, London és New York híres divattervezőinek legújabb kreációi hölgyeknek és férfiaknak
12.30 A műsor nincs jelezve
13.00 GEORGE VANDEMAN – IT IS WRITTEN – „Ira vagyon”

13.30 BLAKES SEVEN – Sci-fi
14.30 SALVAGE ONE – Vigjáték
15.30 A műsor nincs jelezve
15.45 THE MIX – Szórakoztató egyveleg
17.30 THE WORLD TOMORROW – A világ dolgairól vallásos szemmel
18.00 EUROPEAN BUSINESS WEEKLY – A hét üzleti hírei
18.30 ROVING REPORT
19.00 TRACKING – Zene
20.00 THE UK CHART SHOW – Slágerlista
21.00 SHOESTRING – Bűnügyi sorozat
22.00 FEATURE FILMS: BASTILLE (1984) – A történet egy zsidó történelemtanár és író életét mutatja be, aki látszólag boldog – szeretet felesége és gyerekei, jó állása van, mégsem tud megnyugodni. Párizsba megy, hogy felkutassa rég elvesztett fivérért. Rendezte: Rudolph Van De Berg
00.30 THE MIX – Szórakoztató egyveleg, sok zenével



00.00 MTV'S METAL HAMMER – A Metal Hammer magazinnal közösen készített rockzenei műsor
01.00 NIGHT VIDEOS – Hajnali videoműsor
07.00 MARCEL VANTHILT videoclip műsora
11.00 KRISTIANE BACKER videoclip műsora
14.00 MTV'S BRAUN EUROPEAN TOP 20 – Európai videocliplista
15.00 WEEK IN ROCK – A hét kiemelkedő rock- és popeseményei
15.30 MTV CLASSICS – Klasszikus fekete-fehér és csúcstechnológiával készült videoclippek
16.30 RAY COKES videoclip műsora
18.00 MAIKEN WEXO videoclip műsora
21.00 MARCEL VANTHILT videoclip műsora



16.00 L'ECOLE DES FANS – A rajongás iskolája – Szórakoztató műsor
16.45 IMMEDIAS – Ifjúsági műsor
17.15 APOSTROPHES – Bernard Pivot július 20-i irodalmi műsorának ismétlése
18.30 BREVES ET METEO EUROPEENNE – Hírósszefoglaló és időjárásjelentés
18.35 PARIS SAINT-LAZARE – Hatrészes tévéjáték – 2. rész
19.30 FLASH VARICELLE – Rikító bárányműsor
20.00 AVIS DE RECHERCHE – Patrick Sabatier szórakoztató műsora
22.00 JOURNAL TELEVISE – TV-Híradó – A francia televízió esti híradójának ismétlése
22.30 METEO EUROPEENNE – Európai időjárásjelentés
22.35 JEUX DE LA FRANCOPHONIE – Francia ajkú vidékek játéka – A nap eredményei
22.50 REPORTAGES – Riportok – Információs magazin
23.45 SPORT – Sportmagazin – Az év első hat hónapjának legfontosabb eseményei
00.45 LE QUART D'HEURE DU PROCOPE – Negyedóra a Procope-ban – Sorozat
01.00 Műsorzárás

Felhívjuk a figyelmet, hogy lapunk bármely részének másolása, a másolatok terjesztése jogsértés.



09.00 Képűrság – 09.05 Miva 40 éve (ism.) – 09.50 Univerzum: A repülő sziget (ism.) – 10.35 Heti híradó – 11.00 A sajtó órája – 12.00 Halló Ausztria, halló Bécs – 12.30 Tájékozódás (ism.) – 13.00 Médium (ism.) – 13.25 Különprogram – 13.45 Kim – Indiai titkosszolgálat – Amerikai film (1951) – 15.35 Muppet-babák – 16.00 Vasárnapi mini tévéhíradó – 16.10 Hörcsög a hálóingben – 16.55 Közlekedés gyermekeknek – 17.00 A tiz nagy – 17.50 X-Large – Ifjúsági magazin – 18.30 Maxwell ügynökség – 19.15 Lottóhúzás – 19.30 Tévéhíradó – 19.48 Sport hírek – 20.15 Kékszakkál és gyermekei – Tévéfilm – 21.15 A vígözvegy – Balett Lehar Ferenc operettje nyomán – 23.40 S-ügysztyál – 00.25 Aktualitások



09.00 Képűrság – 09.05 Ezer mestermű – 09.15 Istentisztelet – 09.30 Angyalok, ördögök és démonok – 10.15 Heti kulturális híradó – 10.40 Schubertiade 1989 – 12.10 Emlékműsor Frank Wedekind születésének 124. évfordulója alkalmából – 12.55 A megtevészetek – 13.00 Haza, idegen haza – 13.20 Ezer mestermű – 13.30 2x7 – 14.00 Sportdélután – 17.15 Idősek klubja – 18.00 Tom és Jerry – 18.30 Ausztria-kép a körzeti stúdióból – 18.55 Krisztus ma – 19.00 Ausztria ma – 19.30 Tévéhíradó – 19.48 Jogi esetek – 20.15 18 óra az örökkévalóságig (Juggernaut) – Angol film (1974) – 22.00 A reklám egykor és ma – 22.05 Aktualitások – 22.10 Egy nekem való férfi – Francia film (1983) – 23.40 Sport – Hírek

Július 24. hétfő



06.30 EUROPEAN BUSINESS CHANNEL – Üzleti, gazdasági, pénzügyi hírek
07.00 THE DJ KAT SHOW – Gyermekműsor
09.30 PANEL POT POURRI – Vetélkedő, közben: CARD SHARKS, JACKPOT, SUPER PASSWORD
11.00 THE SULLIVANS – Tévéfilmsorozat
11.30 SKY BY DAY – A Sky nappal – Magazinműsor
12.30 A PROBLEM SHARED – Életvezetési tanácsok Claire Rayner vezetésével
13.00 ANOTHER WORLD – Amerikai teleregény
13.55 LANDSCAPE CHANNEL PROGRAMMES FROM SKY – A Landscape Channel programjából
14.50 AS THE WORLD TURNS – Megfordul a világ – Tévéfilmsorozat
15.45 LOVING – Szeretet – Tévéfilmsorozat
16.15 THE LUCY SHOW – Vigjátéksorozat
16.45 LADY LOVELY LOCKS – Rajzfilmsorozat
17.00 COUNTDOWN – Popzenei műsor
18.00 EUROSPORT PROGRAMME MENU
19.00 INTERNATIONAL MOTOR SPORT – Autó-motor sportösszefoglaló
20.00 BRITISH OPEN GOLF – Golf Angliából
21.00 EUROSPORT – WHAT A WEEK! – Az elmúlt hét kiemelkedő sporteseményeiből
22.00 MASTER SOCCER – NSZK–Olaszország labdarúgó-mérkőzés

23.00 RINGSIDE – Nézőtér – Szupermenet Muhammad Alival, 1976
24.00 RUGBY UNION – Rögbi



07.00 WORLD NEWS AND BUSINESS – Politikai és üzleti hírek, sporthírek, időjárásjelentés mindennap reggel 7-től 8-ig
08.00 THE MIX – Szórakoztató egyveleg sok zenével, hírek, pletykák a popzene és a szórakoztatás világából, vetélkedők, főzési ötletek, óránként hírek
15.30 CHART ATTACK – Poplista
16.30 HOT LINE – Egyenes adás – Délutáni program iskolásoknak – Telefonos vetélkedő óriási nyereményekkel, zene, rajzfilmek, szórakoztató filmek, mindennap híres vendégek – A műsort angol és német nyelven sugározzák
18.30 OFF THE WALL – Popzenei hírek, érdekességek
19.30 FOLEY SQUARE – Vigjátéksorozat
20.00 HIGH CHAPARRAL – Kalandfilmsorozat
20.55 CASSIE AND CO – Bűnügyi filmsorozat Angie Dickinsonnal
21.50 WORLD NEWS – Hírek angolul, németül, hollandul
22.00 THE DISCOVERY ZONE – FLIGHT OF THE CONDOR – Természetfilm
23.00 WILD WORLD – Kegyetlen világ – Természetfilm
00.00 WORLD NEWS AND WEATHER – Hírek, időjárásjelentés, utána: THE MIX – Szórakoztató egyveleg, benne: COCA COLA EUROCHART – Slágerlista



00.00 XPO – Videoclip újdonságok
01.00 NIGHT VIDEOS – Hajnali videoműsor
07.00 KRISTIANE BACKER videoclip műsora
12.00 REMOTE CONTROL – Vidám vetélkedőműsor
12.30 WEEK IN ROCK – A hét kiemelkedő rock- és popeseményei
13.00 KRISTIANE BACKER videoclip műsora
15.00 YO! MIX – Vidám zenés műsor
15.30 MARCEL VANTHILT videoclip műsora
17.00 THE COCA-COLA REPORT – Friss zenei hírek
17.15 3 FROM 1 AT 5 – Egy művész három legújabb videója – Siouxsie & The Banshees
17.30 MAIKEN WEXO videoclip műsora
18.30 CLUB MTV – Julie Brown műsora a Palladiumból
19.00 MTV AT THE MOVIES – Filmbarátok műsora
19.30 REMOTE CONTROL – Vidám vetélkedőműsor
20.00 RAY COKES videoclip műsora
22.45 THE COCA-COLA REPORT – Friss zenei hírek
23.00 MTV AT THE MOVIES – Filmbarátok műsora
23.30 MARCEL VANTHILT videoclip műsora



16.05 REPORTAGES – Riportok – Információs magazin
17.00 SPORT – Sportmagazin – Az év első hat hónapjának legfontosabb eseményei
18.05 BREVES ET METEO EUROPEENNE – Hírösszefoglaló és időjárásjelentés
18.10 RECREATION – Kikapcsolódás – Ifjúsági program
18.30 L'IMAGINATION AU GALOP – Elszabadult képzelet – Ifjúsági műsor
19.00 DES CHIFFRES ET DES LETTRES – Számok és betűk – Nyelvi fejtörőjétek

19.30 LES CARNETS DE L' AVENTURE – Kalandfüzetek – Magazin
20.00 BEAU ET CHAUD – Szépség és forróság – Nyári szórakoztató műsor
21.00 NOUVEAU MONDE – Újvilág – Heti kanadai krónika
22.00 JOURNAL TELEVISION – TV-Híradó – A francia televízió esti híradójának ismétlése
22.30 METEO EUROPEENNE – Európai időjárásjelentés
22.35 LA ROUTE DES VACANCES – Szüneti kirándulás – Magazin természetjáróknak
23.00 ACTUEL – Aktualitások – A modern társadalom
23.50 DU COTE DE CHEZ FRED – Frédéric Mitterrand műsora
00.50 Műsorzárás



09.00 Képűrság – 09.05 Az Addams család – 09.30 Ausztriai képek (ism.) – 9.55 Akkoriban – 10.00 A Pintubi – 10.30 Játékfilm – 12.00 Az agy (2) – 13.00 Aktualitások – 13.05 Jogi esetek – 13.35 Heti híradó (ism.) – 14.00 Folytasd Jack! – Angol film (1963) – 15.35 Am Dam Des – 16.00 Madárfioka – 16.50 Telefonos játék – 16.55 Mini tévéhíradó – 17.05 Halló Spencer! – 17.35 Szövetségi verseny – 18.00 Mi – 18.30 Maxwell ügynökség – 19.30 Tévéhíradó – 20.00 Sport hírek – 20.15 Hétfői sport – 21.08 Főzőcske – 21.15 Magnum – 22.00 Oldalpillanatok – 22.10 Az eladott halál – A film főszereplője Romy Schneider – 00.05 Aktualitások – 00.10 S-ügysztyál – 00.55 Hírek



16.40 Akkoriban – 16.45 Új 12 részes sorozat: A föld él – 17.30 Hársfa utca – 18.00 Tom és Jerry – 18.30 Kivánságműsor – 19.00 Körzeti műsor – 19.30 Tévéhíradó – 20.00 Kulturális ajánlat
20.15 A vidéki orvos (2) – 21.08 Főzőcske – 21.15 Schilling – 22.00 Tévéhíradó (2) – 22.25 Kutatás – 23.10 Éjszakai stúdió – 00.10 Aktualitások

Július 25. kedd



06.30 EUROPEAN BUSINESS CHANNEL – Üzleti, gazdasági, pénzügyi hírek
07.00 THE DJ KAT SHOW – Gyermekműsor
09.30 PANEL POT POURRI – Vetélkedő, közben: CARD SHARKS, JACKPOT, SUPER PASSWORD
11.00 THE SULLIVANS – Tévéfilmsorozat
11.30 SKY BY DAY – A Sky nappal – Magazinműsor
12.30 A PROBLEM SHARED – Életvezetési tanácsok
13.00 ANOTHER WORLD – Amerikai teleregény
13.55 LANDSCAPE CHANNEL PROGRAMMES FROM SKY – A Landscape Channel műsorából
14.50 AS THE WORLD TURNS – Megfordul a világ – Tévéfilmsorozat
15.45 LOVING – Szeretet – Tévéfilmsorozat
16.15 THE LUCY SHOW – Vigjátéksorozat
16.45 LADY LOVELY LOCKS – Rajzfilmsorozat
17.00 COUNTDOWN – Popzenei műsor

18.00 EUROSPORT PROGRAMME MENU
19.00 EUROSPORT – WHAT A WEEK! – Az elmúlt hét sporteseményeiből
20.00 BRITISH OPEN GOLF – Golf Angliából
21.00 SHOWJUMPING – Díjugratás Franciaországból
22.00 MASTER SOCCER – Anglia–Svédország labdarúgó-mérkőzés
23.00 TOUR DE FRANCE – A háromhetes kerékpárverseny összefoglalója
24.00 ATHLETICS – NDK atlétikai verseny



07.00 WORLD NEWS AND BUSINESS
08.00 THE MIX – Szórakoztató egyveleg
15.30 NINO FIRETTO zenés műsora
16.30 HOT LINE
18.30 TRACKING – Popzenei hírek, koncertek, érdekességek
19.30 TEACHERS ONLY – Sorozat
20.00 SUPER SPORTS NIGHT
21.45 WORLD NEWS AND WEATHER – Hírek, időjárásjelentés
22.00 SUPER SPORTS NIGHT – ENGLISH LEAGUE FOOTBALL – Angol foci
00.00 WORLD NEWS AND WEATHER – Hírek, időjárásjelentés, utána: THE MIX – Szórakoztató egyveleg, benne: THE UK TOP 50 – Slágerlista



00.00 MTV – SOLID ROCK – Rockzenei műsor
01.00 CLUB MTV – Julie Brown műsora a Palladiumból
01.30 NIGHT VIDEOS – Hajnali videoműsor
07.00 KRISTIANE BACKER videoclip műsora
12.00 REMOTE CONTROL – Vidám vetélkedőműsor
12.30 KRISTIANE BACKER videoclip műsora
15.00 YO! MIX – Vidám zenés műsor
15.30 MARCEL VANTHILT videoclip műsora
17.00 THE COCA-COLA REPORT – Friss zenei hírek
15.15 3 FROM 1 AT 5 – Egy művész három legújabb videója – Roachford
17.30 MAIKEN WEXO videoclip műsora
18.30 CLUB MTV
19.00 MTV AT THE MOVIES – Filmbarátok műsora
19.30 REMOTE CONTROL – Vidám vetélkedőműsor
20.00 MTV'S BRAUN EUROPEAN TOP 20 – Európai cliplista
21.00 RAY COKES videoclip műsora
22.45 THE COCA-COLA REPORT – Friss zenei hírek
23.00 MTV AT THE MOVIES – Filmbarátok műsora
23.30 MARCEL VANTHILT videoclip műsora



16.05 BEAU ET CHAUD – Szépség és forróság – Szórakoztató műsor
17.05 NOUVEAU MONDE – Újvilág – Heti kanadai krónika
18.05 BREVES ET METEO EUROPEENNE – Hírösszefoglaló és időjárásjelentés
18.10 RECREATION – Kikapcsolódás – Ifjúsági program
18.30 L'IMAGINATION AU GALOP – Elszabadult képzelet – Ifjúsági műsor
19.00 DES CHIFFRES ET DES LETTRES – Számok és betűk – Nyelvi fejtörőjétek
19.30 TRENTE MILLIONS D'AMIS – Harmincmillió barát – Műsor a háziállatokról
20.00 LA MARCHÉ DU SIECLE – A század fejlődése – Megmenteni a földgolyót
22.00 JOURNAL TELEVISION – TV-Híradó – A francia televízió esti híradójának ismétlése

1989. július 19.

22.30 METEO EUROPEENNE – Európai időjárásjelentés
 22.35 CINE-CLUB – La ligne de chaleur – A múlt heti film ismétlése
 00.00 LA CHANCE AUX CHANSONS – Szonóról szonóra – Szórakoztató műsor
 00.30 APOSTROPHES – Bernard Pivot irodalmi műsora
 00.45 Műsorzárás



09.00 Képűjság – 09.05 Az Addams család – 09.30 A remény pszichológiája – 10.30 Játékfilm – 12.05 Hétfői sport (ism.) – 13.00 Aktualitások – 13.10 Mi (ism.) – 13.35 Lili drágám – Amerikai film (1970) – 15.35 Am Dam Des – 16.00 Madárfióka – 16.50 Telefonos játék – 16.55 Mini tévéhíradó – 17.05 Wickie és az erős emberek – 17.30 Mini találkozó – 18.00 Mi – 18.30 Maxwell ügyökség – 19.30 Tévéhíradó – 20.00 Sport hírek
 20.15 Univerzum: Repülő halász – 21.07 Dallas – 21.55 Oldalpillantások – 22.00 Szabotör – Amerikai film (1942) – 23.45 Új 12 részes sorozat: Mannix – 00.30 Hírek



16.55 Akkoriban – 17.00 Milánó – 17.30 Tájékozódás – 18.00 Tom és Jerry – 18.30 Kívánságműsor – 19.00 Körzeti műsor – 19.30 Tévéhíradó – 20.00 Kulturális ajánlat
 20.15 Dingsda – 21.07 A külföld hírei – 22.00 Tévéhíradó (2) – 22.20 Sport – 22.40 Club 2 – Hírek

Július 26. szerda



06.30 EUROPEAN BUSINESS CHANNEL – Üzleti, gazdasági, pénzügyi hírek
 07.00 THE DJ KAT SHOW – Gyermekműsor
 09.30 PANEL POT POURRI – Vetélkedő, közben: CARD SHARKS, JACKPOT, SUPER PASSWORD
 11.00 THE SULLIVANS – Tévéfilmsorozat
 11.30 SKY BY DAY – A Sky nappal – Magazinműsor
 12.30 A PROBLEM SHARED – Életvezetési tanácsok
 13.00 ANOTHER WORLD – Amerikai teleregény
 13.55 LANDSCAPE CHANNEL PROGRAMMES FROM SKY – A Landscape Channel műsorából
 14.50 AS THE WORLD TURNS – Megfordul a világ – Tévéfilmsorozat
 15.45 LOVING – Szeretet – Tévéfilmsorozat
 16.15 THE LUCY SHOW – Vigjátéksorozat
 16.45 LADY LOVELY LOCKS – Rajzfilmsorozat
 17.00 COUNTDOWN – Popzenei műsor
 18.00 EUROSPORT PROGRAMME MENU
 19.00 TRANS WORLD SPORT – Sportösszefoglaló
 20.00 KONICA INTERNATIONAL GYMNAS-TICS – Nemzetközi tornaverseny Ausztriából
 21.00 FINA-WATERPOLO WORLD CUP – Vízilabda világbajnokság, első középdöntő a berlini Olimpiai Stadionból
 22.00 MASTERS SOCCER – Szovjetunió–Olaszország labdarúgó-mérkőzés

23.00 WORLD CUP FOOTBALL – Foci összefoglaló
 24.00 FINA-WATERPOLO WORLD CUP – Vízilabda világbajnokság, második középdöntő Berlinből



07.00 WORLD NEWS AND BUSINESS
 08.00 THE MIX – Szórakoztató egyveleg
 15.30 THE GLOBAL CHART SHOW – Popzenei műsor
 16.30 HOT LINE
 18.30 TRANSMISSION – Angol popzenei műsor
 19.30 LENNY HENRY – Filmsorozat
 20.00 FEATURE FILMS: BATTLE OF THE CORAL SEA – Cliff Robertson egy tenger-alattjáró kapitányát alakítja, akit a II. világháború alatt a japánok egy megszállt szigeten tartanak fogva. A kapitány megpróbál néhány fontos információt eljuttatni az amerikai flottának. Rendezte: Paul Wendkos
 21.30 EUROMAGAZIN – Az elmúlt hét aktuális kérdései Európában
 21.45 WORLD NEWS – Hírek angolul, németül és hollandul
 22.00 BURKE'S LAW – Gene Barry, a barát-ságos nyomozó
 22.55 BARNABY JONES
 00.00 THE MIX – Szórakoztató egyveleg



00.00 EUROBREAKOUT – Népszerű slágerek Európában
 01.00 CLUB MTV – Julie Brown műsora
 01.30 NIGHT VIDEOS – Hajnali videoműsor
 07.00 KRISTIANE BACKER videoclip műsora
 12.00 REMOTE CONTROL – Vidám vetélkedőműsor
 12.30 XPO – Videoclip újdonságok
 13.30 KRISTIANE BACKER videoclip műsora
 15.00 YO! MIX – Vidám zenés műsor
 15.30 MARCEL VANTHILT videoclip műsora
 17.00 THE COCA-COLA REPORT – Friss zenei hírek
 17.15 3 FROM 1 AT 5 – Egy művész három legújabb videója – Midnight Oil
 17.30 MAIKEN WEXO videoclip műsora
 18.30 CLUB MTV
 19.00 MTV AT THE MOVIES – Filmbarátok műsora
 19.30 REMOTE CONTROL – Vidám vetélkedőműsor
 20.00 US TOP 20 COUNTDOWN – Amerikai cliplista
 22.00 RAY COKES videoclip műsora
 22.45 THE COCA-COLA REPORT – Friss zenei hírek
 23.00 MTV AT THE MOVIES – Filmbarátok műsora
 23.30 MARCEL VANTHILT videoclip műsora



16.05 LA MARCHE DU SIECLE – A század fejlődése – Megmenteni a földgolyót
 18.05 BREVES ET METEO EUROPEENNE – Hírösszefoglaló és időjárásjelentés
 18.10 RECREATION – Kikapcsolódás – Ifjúsági program
 18.30 L'IMAGINATION AU GALOP – Elszabadult képzelet – Ifjúsági műsor
 19.00 DES CHIFFRES ET DES LETTRES – Számok és betűk – Nyelvi fejtorjáték
 19.30 LES ANIMAUX DU MONDE – A világ állatai – Magazin
 20.00 LES ASCENSIONS CELEBRES – Híres hegycsúcsok – Dokumentumfilm-sorozat

20.50 JAZZ IN – Toots Thielemans, a harmonika és a gitár virtuóza Charlie Parkerrel, Miles Davisszal, Oscar Petersonnal és Benny Goodmannel játszik
 21.20 ECHO – Gazdasági magazin
 22.00 JOURNAL TELEVISE – TV-Híradó – A francia televízió esti híradójának ismétlése
 22.30 METEO EUROPEENNE – Európai időjárásjelentés
 22.35 LA SUISSE ET LA GUERRE – Svájc és a háború – 13 részes dokumentumfilm-sorozat
 23.30 FIGURES – Alakok – Jacques Chancel ez alkalommal Laurent Terzieff színésszel találkozik
 00.30 MUSIQUE CLASSIQUE – Komolyzene – A svájci olasz rádió és televízió zenekara Mozart C-dúr szimfóniáját játssza
 01.00 Műsorzárás



09.00 Képűjság – 09.05 Az Addams család – 09.30 A hajózás története – 10.20 Különprogram – 10.30 Játékfilm – 12.10 A külföld hírei (ism.) – 13.00 Aktualitások – 13.10 Mi (ism.) – 13.40 Különprogram – 14.05 A rendszeret rendetlen – Amerikai film (1964) – 15.35 Kasperl – 16.00 Madárfióka – 16.50 Telefonos játék – 16.55 Mini tévéhíradó – 17.05 Jack és Jill – 17.30 Pillantás a határokon túlra – 18.00 Mi – 18.30 Maxwell ügyökség – 19.30 Tévéhíradó – 20.00 Sport hírek
 20.15 Immenhofi esküvő – NSZK-film (1956) – 21.45 Oldalpillantások – 21.50 A lilium jegyében – Olasz-francia film (1961) Jean Marais főszereplésével – 23.35 Mannix – 00.20 Aktualitások



16.55 Akkoriban – 17.00 Ausztria gazdaságtörténete 1945-től napjainkig (27) – 17.30 Tájékozódás – 18.00 Tom és Jerry – 18.30 Kívánságműsor – 19.00 Körzeti műsor – 19.30 Tévéhíradó – 20.00 Kulturális ajánlat
 20.15 Érvek – 22.00 Tévéhíradó (2) – 22.25 Sport (totó) – 22.30 Az ünnepi játékok megnyitója (dzsessz) – 01.00 Hírek

Július 27. csütörtök



06.30 EUROPEAN BUSINESS CHANNEL – Üzleti, gazdasági, pénzügyi hírek
 07.00 THE DJ KAT SHOW – Gyermekműsor, benne:
 09.30 PANEL POT POURRI – Vetélkedő, közben: CARD SHARKS, JACKPOT, SUPER PASSWORD
 11.00 THE SULLIVANS – Tévéfilmsorozat
 11.30 SKY BY DAY – A Sky nappal – Magazinműsor
 12.30 A PROBLEM SHARED – Életvezetési tanácsok
 13.00 ANOTHER WORLD – Amerikai teleregény
 13.55 LANDSCAPE CHANNEL PROGRAMMES FROM SKY – A Landscape Channel műsorából
 14.50 AS THE WORLD TURNS – Megfordul a világ – Tévéfilmsorozat
 15.45 LOVING – Szeretet – Tévéfilmsorozat
 16.15 THE LUCY SHOW – Vigjátéksorozat
 16.45 LADY LOVELY LOCKS – Rajzfilmsorozat

17.00 COUNTDOWN – Popzenei műsor
 18.00 EUROSPORT PROGRAMME MENU
 19.00 MOBIL MOTOR SPORT NEWS – Autó-motor sport hírek
 19.30 SURFER MAGAZINE – Szörfmagazin, fantasztikus hullámlövágás Hawaii partjainál
 20.00 KONICA INTERNATIONAL GYMNAS-TICS – Nemzetközi tornaverseny Ausztriából
 21.00 FINA-WATERPOLO WORLD CUP – Vízilabda világbajnokság, döntő Berlinből
 22.00 MASTERS SOCCER – Hollandia–Anglia labdarúgó-mérkőzés
 24.00 AUSTRALIAN RULES FOOTBALL – Ausztrál foci



07.00 WORLD NEWS AND BUSINESS
 08.00 THE MIX – Szórakoztató egyveleg
 15.30 TRACKING – Zene
 16.30 HOT LINE
 18.30 NINO FIRETTO – A zenés szórakoztató műsor házigazdája Nino Firetto
 19.30 ALLO ALLO – Sorozat
 20.00 FEATURE FILMS: BETRAYAL (1978) – Árulás – Drámai történet egy nőről, aki választás követően pszichiáterhez fordul. Az orvos visszaél a szexuálterápiával adta lehetőséggel. A főbb szerepekben: Lesley Ann Warren, Rip Torn, Richard Masur és Ron Silver. Rendezte: Paul Wendkos
 21.45 WORLD NEWS
 22.00 KINO KLUB: SAVAGE WILDERNESS (1956) – Egy vesztes ütközet után a parancsnok és emberei veszélyes helyzetbe kerülnek. A főbb szerepekben: Victor Mature, Anne Bancroft, Robert Preston és James Whitmore. Rendezte: Anthony Mann
 00.00 WORLD NEWS AND WEATHER – Hírek, időjárásjelentés, utána: THE MIX – Divat, zene, hírek



00.00 YO! – Sophie Bramly vidám showműsora
 00.30 MTV – FUNK MIX
 01.00 CLUB MTV – Julie Brown műsora a Palladiumból
 01.30 NIGHT VIDEOS – Hajnali videoműsor
 07.00 KRISTIANE BACKER videoclip műsora
 12.00 REMOTE CONTROL – Vidám vetélkedőműsor
 12.30 KRISTIANE BACKER videoclip műsora
 15.00 YO! MIX – Vidám zenés műsor
 15.30 MARCEL VANTHILT videoclip műsora
 17.00 THE COCA-COLA REPORT – Friss zenei hírek
 17.15 3 FROM 1 AT 5 – Egy művész három legújabb videója – R. E. M.
 17.30 MAIKEN WEXO videoclip műsora
 18.30 CLUB MTV
 19.00 MTV AT THE MOVIES – Filmbarátok műsora
 19.30 REMOTE CONTROL – Vidám vetélkedőműsor
 20.00 KRISTIANE BACKER videoclip műsora
 21.00 MTV'S METAL HAMMER – A Metal Hammer magazinnal közösen készült magazinműsor
 22.00 RAY COKES videoclip műsora
 22.45 THE COCA-COLA REPORT – Friss zenei hírek
 23.00 MTV AT THE MOVIES – Filmbarátok műsora
 23.30 MARCEL VANTHILT videoclip műsora

Az FS1 és az FS2 – az osztrák televízió műsorai – hagyományos antennával foghatók.



16.05 LES ASCENSIONS CELEBRES – Híres hegycsúcsok – Dokumentumfilm-sorozat
 16.55 JAZZ IN – Toots Thielemans, a harmonika és a gitár virtuóza Charlie Parkerrel, Miles Davisszel, Oscar Petersonnal és Benny Goodmannel játszik
 17.25 ECHO – Gazdasági magazin
 18.05 BREVES ET METEO EUROPEENNE – Hírösszefoglaló és időjárásjelentés
 18.10 RECREATION – Kikapcsolódás – Ifjúsági program
 18.30 L'IMAGINATION AU GALOP – Elszabadult képzelet – Ifjúsági műsor
 19.00 DES CHIFFRES ET DES LETTRES – Számok és betűk – Nyelvi fejtörőjáték
 19.30 HISTOIRES NATURELLES – Vadászok és halászkok műsora – Puska a kézben
 20.00 CINE-CLUB – LA CHAISE VIDE – Az üres szék (filmklub) – Történet egy asszonyról, aki egyedül vállal egy gyermeket
 21.30 PAPIER GLACE – Csillogó papíros – Dívat, dekoráció és nem mindennapi ötletek
 22.00 JOURNAL TELEVISE – TV-Híradó – A francia televízió esti híradójának ismétlése
 22.30 METEO EUROPEENNE – Európai időjárásjelentés
 22.35 APOSTROPHES – Bernard Pivot irodalmi műsora
 23.40 EUROSUD – Magazin
 00.45 APOSTROPHES – Bernard Pivot irodalmi műsora
 01.00 Műsorzárás



09.00 Képűjság – 09.05 Az Addams család – 09.30 Tájéka és emberek (ism.) – 10.00 Csodafű (3) – 10.30 Évek (ism.) – 12.15 Idősek klubja (ism.) – 13.10 Mi (ism.) – 13.40 Különprogram – 14.10 Segítség, miniszter vagyok – Német film (1934) – 15.35 Am Dam Des – 16.00 Madárfiókák – 16.50 Telefonos játék – 16.55 Mini tévéhíradó – 17.05 Niklaas – 17.30 Mini lexikon – 18.00 Mi – 18.30 Maxwell ügynökség – 19.30 Tévéhíradó – 20.00 Sporthírek
 20.15 Szórakoztató műsor – 21.20 Jolly Joker – 22.05 Oldalpillantások – 22.10 Videotéka: Egy este kettesben – 23.35 Mannix – 00.20 Aktualitások



17.10 Akkoriban – 17.15 Francia tájakon – 18.00 Tom és Jerry – 18.30 Kívánságműsor – 18.55 Lottóstúdió – 19.00 Körzeti műsor – 19.30 Tévéhíradó – 20.00 Kulturális ajánlat
 20.15 Hazai tudósítások – 21.20 Spektrum: Színház nyáron – 22.00 Tévéhíradó (2) – 22.25 Emlékezők – 23.25 Álom egy szabad hazáról – Lengyelország (6)

Július 28. péntek



06.30 EUROPEAN BUSINESS CHANNEL – Üzleti, gazdasági, pénzügyi hírek
 07.00 THE DJ KAT SHOW – Gyermekműsor
 09.30 PANEL POT POURRI – Vétélkedő, közben: CARD SHARKS, JACKPOT, SUPER PASSWORD
 11.00 THE SULLIVANS – Tévéfilmsorozat
 11.30 SKY BY DAY – A Sky nappal – Magazinműsor
 12.30 A PROBLEM SHARED – Életvezetési tanácsok Claire Rayner vezetésével
 13.00 ANOTHER WORLD – Amerikai teleregény
 13.55 LANDSCAPE CHANNEL PROGRAMMES FROM SKY – A Landscape Channel programjából
 14.50 AS THE WORLD TURNS – Megfordul a világ – Tévéfilmsorozat
 15.45 LOVING – Szeretet – Tévéfilmsorozat
 16.15 THE LUCY SHOW – Vigjátéksorozat
 16.45 LADY LOVELY LOCKS – Rajzfilmsorozat
 17.00 COUNTDOWN – Popzenei műsor
 18.00 EUROSPORT PROGRAMME MENU
 19.00 MAJOR LEAGUE BASEBALL – A hét baseball eseményei
 20.00 MERCEDES OPEN TENNIS – Teniszverseny Stuttgartból
 22.00 MASTERS SOCCER – Szovjetunió–NSZK labdarúgó-mérkőzés
 23.00 WHYTE AND MACKAY GOLF CHAMPIONSHIPS CHALLENGE – Golf
 24.00 AUSTRALIAN RUGBY LEAGUE – Ausztrál rögbi



07.00 WORLD NEWS AND BUSINESS HOUR
 08.00 THE MIX – Szórakoztató egyveleg
 15.30 OFF THE WALL – Brit popműsor
 16.30 HOT LINE
 18.30 THE GLOBAL CHART SHOW – Slágerlista
 19.30 FOLEY SQUARE – Vigjátéksorozat
 20.00 TOURISTIC MAGAZIN – Német műsor utazóknak
 20.25 HOLLYWOOD INSIDER – Pletykák szupersztárok hétköznapijairól
 20.50 TRANSMISSION – Zene
 21.45 WORLD NEWS AND WEATHER – Hírek, időjárásjelentés
 22.00 IN CONCERT MUSIC SPECIALS – Különleges koncertfelvételek: ROCK OVER EUROPE: JOE JACKSON, DURAN DURAN, SHEENA EASTON, JASON DONOVAN

00.00 THE WORLD NEWS AND WEATHER – Hírek, időjárásjelentés, utána: THE MIX – Szórakoztató egyveleg



00.00 YOUR SCENE – AWAY FROM THE PULSEBEAT – Elszakadás a ritmikus beatzenétől
 01.00 CLUB MTV – Julie Brown műsora a Palladiumból
 01.30 NIGHT VIDEOS – Hajnali videoműsor
 07.00 KRISTIANE BACKER videoclip műsora
 12.00 REMOTE CONTROL – Vidám vetélkedőműsor
 12.30 MTV HALF-HOUR COMEDY SHOW – Vidám showműsor
 13.00 KRISTIANE BACKER videoclip műsora
 15.00 YO! MIX – Vidám zenés műsor
 15.30 MARCEL VANTHILT videoclip műsora
 17.00 THE COCA-COLA REPORT – Friss zenei hírek
 17.15 3 FROM 1 AT 5 – Egy művész három legújabb videója – Pet Shop Boys
 17.30 MAIKEN WEXO videoclip műsora
 18.30 CLUB MTV – Julie Brown műsora
 19.00 MTV AT THE MOVIES – Filmbarátok műsora
 19.30 REMOTE CONTROL – Vidám vetélkedőműsor
 20.00 XPO – Videoclip újdonságok
 21.00 YO! – Sophie Bramly műsora
 21.30 RAY COKES videoclip műsora
 22.45 THE COCA-COLA REPORT – Friss zenei hírek
 23.00 MTV AT THE MOVIES – Filmbarátok műsora
 23.30 MARCEL VANTHILT videoclip műsora



16.05 A SUIVRE – Riport – Egy ördögűző portréja
 17.05 INEDITS – Kiadatlanok – Amatőr filmek 1900-tól napjainkig – 1. rész
 17.40 CONCERT – Peter Matzka Beethoven D-dúr szonátáját játssza
 18.05 BREVES ET METEO EUROPEENNE – Hírösszefoglaló és időjárásjelentés
 18.10 RECREATION – Kikapcsolódás – Ifjúsági program
 18.30 L'IMAGINATION AU GALOP – Elszabadult képzelet – Ifjúsági műsor
 19.00 DES CHIFFRES ET DES LETTRES – Számok és betűk – Nyelvi fejtörőjáték
 19.30 MONTAGNE – Hegymászók magazinja
 20.00 LE LOUFIAT – A pincér – Hétrészes tévéjáték – 2. rész: Fényűző élet
 21.00 DES BATEAUX SOUS LA MER – Elszüllyesztett hajók – Hatrészes dokumentumfilm – 2. rész: A „Laplace” fregatt
 21.10 DECIBELS – Jean Lou Janeir szórakoztató műsora
 21.40 LE DIVAN – Kerevet – Henri Chapier mai vendége: Edmonde Charles-Roux író
 22.00 JOURNAL TELEVISE – TV-Híradó – A francia televízió esti híradójának ismétlése
 22.30 METEO EUROPEENNE – Európai időjárásjelentés
 22.35 TERRITOIRES – Vidékek – Magazin a természetéről
 23.10 SPORTS LOISIRS – Sport és szabadidő
 00.00 DU COTE DE CHEZ FRED – Frédéric Mitterrand műsora
 01.00 Műsorzárás



09.00 Képűjság – 09.05 Az Addams család – 09.30 Olasz nyelvlecke – 10.00 Életművész állatok – 10.30 Játékfilm – 12.10 Hazai tudósítások (ism.) – 13.10 Aktualitások – 13.20 Mi (ism.) – 13.50 Fürdőző Vénusz – Amerikai film (1944) – 15.35 Am Dam Des – 16.00 Madárfiókák – 16.50 Telefonos játék –

16.55 Mini tévéhíradó – 17.05 Willi Fog – 17.30 Mini kvíz – 18.00 Mi – 18.30 Maxwell ügynökség – 19.30 Tévéhíradó – 20.00 Sporthírek
 20.15 Eurocops: „Életre-halálra” – 21.20 Liebling úr Kreuzbergben – 22.05 Trailer – Filmbarátok műsora – 22.35 Oldalpillantások – 22.45 A majmok bolygójának gyarmatosítása – Amerikai film (1972) – 00.10 Aktualitások – 00.15 Mannix – 01.00 Hírek



16.40 Akkoriban – 16.45 A szeretett ország – „Késői viszontlátás” – 17.30 Csodálatos kékpek az állatvilágból – 18.00 Tom és Jerry – 18.30 Kívánságműsor – 19.00 Körzeti műsor – 19.30 Tévéhíradó – 20.00 Kulturális ajánlat
 20.15 Ember a Holdon – 21.00 A hónap könyve – 21.20 Ismeretterjesztő műsor – 22.00 Tévéhíradó (2) – 22.25 Sport (labdarúgás) – 22.55 Művészeti érdekességek – 02.10 Hírek

Július 29. szombat



06.30 THE FLYING KIWI – Kalandfilmsorozat
 07.00 THE NESCAFE UK TOP 50 – Angol slágerlista
 08.00 FUN FACTORY – A Sky gyermekprogramja
 12.00 TRANS WORLD SPORT – Sportmagazin
 13.00 WORLD WRESTLING FEDERATION SUPERSTARS OF WRESTLING 89 – Pankráció
 14.00 MISS USA PAGEANT 1989 – Miss Amerika 1989
 16.00 SARA – Kalandfilmsorozat
 17.00 THE NESCAFE UK TOP 50 – Angol slágerlista
 18.00 EUROSPORT PROGRAMME MENU
 19.00 TRANS WORLD SPORT – Sporthírek, eredmények
 20.00 MERCEDES OPEN TENNIS – Teniszverseny Stuttgartból
 22.00 MASTERS SOCCER – Labdarúgó-mérkőzés
 23.00 WHYTE AND MACKAY GOLF CHAMPIONSHIPS CHALLENGE – Golf
 24.00 RUGBY UNION – Rögbimérkőzés



07.00 BOOGALOO POOPER DOO – Rajzfilmek lebilincselő kavalkádja (The Lone Ranger, Gi Joe, Robotch, Thundersub, Ghostbusters) – Óránként hírek angolul, hollandul és németül
 11.00 THE MIX – Szórakoztató egyveleg sok zenével – Hírek, pletykák a popzene és a szórakoztatás világából – Sport – Óránként hírek
 12.00 TOURISTIC MAGAZIN – Német műsor utazóknak
 12.30 THE MIX – Szórakoztató egyveleg sok zenével
 13.00 HOLLYWOOD INSIDER – Pletykák szupersztárok hétköznapijairól
 13.30 THE MIX – Szórakoztató egyveleg sok zenével
 14.00 FLAME TREES OF THIKA – Filmsorozat
 15.00 CARRY ON LAUGHING AND THE GOODIES



VIDEÓ•ELEKTRONIKA•COMPUTER

LINDENGASSE 29., A—1070 WIEN

Telex: 135042

Telefax: 00-43-1-966174

Telefon: 00-43-1-939411 és 00-43-1-937385

16.00 WANTED: DEAD OR ALIVE – Élet vagy halál – Kalandfilmsorozat
16.30 THE MIX – Szórakoztató egyveleg sok zenével
17.00 DICK TURPIN – XVIII. századi történet
17.30 COCA COLA EUROCHART – Slágerlista
18.30 A műsor nincs jelezve
19.30 VIDEOFASHION – Milánó, London és New York híres divattervezőinek legújabb kreációi hölgyeknek és férfiaknak
20.00 SATURDAY NIGHT MOVIES: THE RAGE OF PARIS (1941) – Romantikus film két barától, akik kitervelik egy munkanélküli nő és egy gazdag férfi házasságát. A főszerepben: Danielle Darrieux, Douglas Fairbanks és Louis Hayward. Rendezte: Henry Koster
22.00 TAGGART – Filmsorozat
22.55 ROVING REPORT
23.30 LATE MOVIES: CAT PEOPLE (1942) – Macskaemberek – Horrorfilm egy férfiről, akinek szerelmét szörnyű, ősi átok kíséri. A főszerepben: Simone Simon, Kent Smith és Tim Conway. Rendezte: Jacques Tourneur
00.30 THE MIX – Szórakoztató egyveleg



00.00 MTV – EROTIKA – Késő éjszakai videoműsor
01.00 CLUB MTV – Julie Brown műsora a Palladiumból
01.30 NIGHT VIDEOS – Hajnali videoműsor
07.00 MTV! NON STOP PURE POP – Non-stop popzene
10.00 YO! MIX – Vidám zenés műsor
10.30 CLUB MTV – Julie Brown műsora
11.00 MAIKEN WEXO videoclip műsora
17.00 US TOP 20 COUNTDOWN – Amerikai cliplista
19.00 WEEK IN ROCK – A hét kiemelkedő rock- és popeseményei
19.30 REMOTE CONTROL – Vidám vetélkedőműsor
20.00 MTV HALF-HOUR COMEDY – Vidám showműsor
20.30 JUST SAY JULIE – Julie Brown vidám műsora
21.00 PARTY ZONE – Háromórás tánczenei videoműsor



16.00 THALASSA – Tengeri magazin
17.00 CONCOURS DES JEUNES SOLISTES 1989 – Fiatal szolistasz vetélkedője
18.00 JEUX ET COMPTINES DE CHEZ NOUS – Játékok és számolási rímek – Gyermekműsor
18.20 TELETOURISME – Teleturizmus
18.30 BREVES ET METEO EUROPEENNE – Hírösszefoglaló és időjárásjelentés
18.35 PARIS SAINT-LAZARE – Hatrészes tévéjáték – 3. rész
19.30 NOUS ADOPTONS UN ANIMAL – Örökbefogadtunk egy állatot – A gyermekek vonzódnak az állatokhoz, de meg kell őket tanítani arra, hogyan szeressék, gondozzák, óvják kis barátaikat
20.00 C'EST UNE MOUCHE OU UNE GUEPE? – Vajon ez légy vagy darázs? – Séverine, egy tízeves vak kislány mindennapjai
20.40 INEDITS: LES VACANCES A LA MER DE 1900 A NOS JOURS – Kiadatlanok: Tengerparti nyaralások 1900-tól napjainkig – 2. rész: 1918–1936
21.20 MUSIQUE BALADE – Zenés séta
22.00 JOURNAL TELEVEISE – TV-Híradó – A francia televízió esti híradójának ismétlése
22.30 METEO EUROPEENNE – Európai időjárásjelentés
22.35 CHIC TORNADE – Szórakoztató műsor
23.35 SUPER SEXY – Huncut pillantás a szerelemre

00.15 STROPHES – Bernard Pivot irodalmi műsora
00.30 Műsorzárás



09.00 Képzés – **09.05 Az Addams család** – **09.30 A négy évszak vadon élő állatai** – **10.30 Játékfilm** – **12.30 Éjszakai stúdió (ism.)** – **13.30 Aktualitások** – **13.40 Mi (ism.)** – **14.10 Különprogram** – **14.35 A szó a védelemé** – Német film (1944) – **16.00 Gyermekwurlitzer** – **16.55 Mini tévéhíradó** – **17.05 Grisu** – **17.35 Szünidő Silvóval** – **18.00 Pan-Optikum** – **18.24 A kereszténység kérdései** – **18.30 Labdarúgás** – **19.00 2x7** – **19.30 Tévéhíradó** – **20.00 Sporthírek**
20.15 A St. Tropezi csendőr – Francia–olasz film (1970) Louis de Funès főszereplésével – **21.55 Fedél alatt** – Amerikai film (1988) – **23.25 Aktualitások** – **23.30 Pókok birodalma** – Amerikai film (1977) – **01.00 Hírek** – **01.05 Ex Libris**



16.00 Bepillantás az országba – **16.45 Ami az évből eddig eltelt** – **17.00 Az apák öröksége (3)** – **18.00 Tom és Jerry** – **18.30 Ausztria-kép a körzeti stúdióból** – **19.00 Ausztria ma** – **19.30 Tévéhíradó** – **20.00 Kulturális ajánlat**
20.15 Álarcok – Francia film (1986) – **21.55 Aktualitások** – **22.00 Sport** – **22.45 A koronaékszer** – **23.35 Kőr az adu** – **00.35 Nemzetközi dzsessz** – **01.35 Hírek** – **01.40 Ex Libris**

Július 30. vasárnap



06.30 BAILEY'S BIRD – Kalandfilmsorozat
07.00 THE HOUR OF POWER – Egyházi műsor
08.00 FUN FACTORY – A Sky gyermekprogramja
12.00 INTERNATIONAL MOTOR SPORTS – A világ motorsportja
13.00 MOBIL MOTOR SPORTS NEWS – Motorsport
13.30 FASHION TV – Divatmagazin
14.00 SUNDAY MOVIE MATINEE: AND BABY MAKES SIX – Mozimatiné
16.00 BEYOND 2000 – Tudományos és technikai újdonságok
17.00 BIG VALLEY – A nagy völgy – Kalandfilmsorozat
18.00 EUROSPORT PROGRAMME MENU
19.00 DAVIS CUP TENNIS – A Davis-kupa első elődöntője
20.00 FORMULA 1 MOTOR RACING GRAND PRIX OF GERMANY – Forma-1 autóverseny Hockenheimből
22.00 MASTERS SOCCER – Labdarúgó-mérkőzés (döntő)
23.00 MERCEDES OPEN TENNIS – Teniszverseny Stuttgartból



07.00 BOOGALOO POOPER DOO – Rajzfilmek, óránként hírek angolul, hollandul, németül
11.00 COCA COLA EUROCHART – Slágerlista
12.00 VIDEOFASHION – Milánó, London és New York híres divattervezőinek legújabb kreációi hölgyeknek és férfiaknak

12.30 A műsor nincs jelezve
13.00 GEORGE VANDEMAN – IT IS WRITTEN – „Írva vagyton”
13.30 BLAKE'S SEVEN – Sci-fi
14.30 SALVAGE ONE – Vigjáték
15.30 A műsor nincs jelezve
15.45 THE MIX – Szórakoztató egyveleg sok zenével
17.30 THE WORLD TOMORROW – A világ dolgairól vallásos szemmel
18.00 EUROPEAN BUSINESS WEEKLY – A hét üzleti hírei
18.30 ROVING REPORT
19.00 TRACKING – Zene
19.55 WEATHER – Időjárásjelentés
20.00 THE UK CHART SHOW – Slágerlista
21.00 SHOESTRING – Bűnügyi sorozat
21.55 WEATHER REPORT
22.00 FEATURE FILMS: CRACKER FACTORY (1979) – „Bolondok gyára” – Ez a gúnyneve annak az elmegyógyintézetnek, ahol a főszerepet alakító Natalie Wood is gyakori vendég. A vonzó nő problémái elől az ivásba menekül. Rendezte: Burt Brinckerhoff
00.30 THE MIX – Szórakoztató egyveleg



00.00 MTV'S METAL HAMMER – A Metal Hammer magazinnal közösen készített rockzenei műsor
01.00 NIGHT VIDEOS – Hajnali videoműsor
07.00 MARCEL VANTHILT videoclip műsora
11.00 KRISTIANE BACKER videoclip műsora
13.30 MTV SPOTLIGHT – Rivaldafényben: Nick Kamen
14.00 MTV'S BRAUN EUROPEAN TOP 20 – Európai videoclplista
15.00 WEEK IN ROCK – A hét kiemelkedő rock- és popeseményei
15.30 MTV CLASSICS – Klasszikus fekete-fehér és csúcstechnológiával készült videoclippek
16.30 RAY COKES videoclip műsora
18.00 MAIKEN WEXO videoclip műsora
21.00 MARCEL VANTHILT videoclip műsora



16.00 L'ECOLE DES FANS – A rajongás iskolája – Szórakoztató műsor
16.45 IMMEDIAS – Ifjúsági műsor
17.15 APOSTROPHES – Bernard Pivot július 27-i irodalmi műsorának ismétlése
18.30 BREVES ET METEO EUROPEENNE – Hírösszefoglaló és időjárásjelentés
18.35 PARIS SAINT-LAZARE – Hatrészes tévéjáték – 4. rész
19.30 FLASH VARICELLE – Rikító bárányműsor – Gyermekműsor
20.00 SACREE SOIREE – Isteni este – Szórakoztató műsor
21.30 LES ANIMAUX DU MONDE – A világ állatai – Magazin
22.00 JOURNAL TELEVEISE – TV-Híradó – A francia televízió esti híradójának ismétlése
22.30 METEO EUROPEENNE – Európai időjárásjelentés
22.35 REPORTAGES – Riportok – Információs magazin
23.30 SPORT – Sportmagazin – Az év első hat hónapjának legfontosabb eseményei
00.30 LE QUART D'HEURE DU PROCOPE – Negyedóra a Procope-ban – Sorozat
00.45 Műsorzárás

Az FS1 és az FS2 – az osztrák televízió műsorai – hagyományos antennával foghatók.



09.00 Képzés – **09.05 Esőerdő (ism.)** – **09.50 Univerzum: Reputló halász (ism.)** – **10.35 Heti híradó** – **11.00 A sajtó órája** – **12.00 Halló Ausztria, halló Bécs** – **12.30 Tájékozódás (ism.)** – **13.00 Pan-Optikum (ism.)** – **13.25 Akkoriban** – **13.30 Az Addams család** – **14.00 Kedves Brigitte** – Amerikai film (1965) – **15.35 Muppet-babák** – **16.00 Vasárnapi mini tévéhíradó** – **16.10 Hörcsög a hálóingben** – **16.55 Közlekedés gyermekeknek** – **17.00 X-Large** – Ifjúsági magazin – **18.30 Maxwell ügynökség** – **19.15 Lottóhúzás** – **19.30 Tévéhíradó** – **19.48 Sporthírek** – **20.15 Mozart-gálaest Salzburgból élőben** – **22.30 Ausztriai kincsház** – **Rosenu** – **22.50 Bécsi vér** – Johann Strauss operettje 3 felvonásban – **00.25 Aktualitások**



09.00 Képzés – **09.05 Heti kulturális híradó** – **09.30 Angyalok, ördögök és démonok** – **10.00 Shakespeare összes művei: Periklész** – **13.00 Haza, idegen haza** – **13.20 Ezer mestermű** – **13.30 Sportdelután** – Forma-1 nagydíj Hockenheimben – **17.15 Idősek klubja** – **18.00 Tom és Jerry** – **18.30 Ausztria-kép a körzeti stúdióból** – **18.55 Krisztus ma** – **19.00 Ausztria ma** – **19.30 Tévéhíradó** – **19.48 Jogi esetek**
20.15 Tethely – **21.20 A reklám egykor és ma** – **21.30 Viziók** – **21.35 Aktualitások** – **21.40 A szenvedély bűnei** – Amerikai film (1984) – **23.25 Sport** – **23.30 Mannix** – **00.15 Hírek**

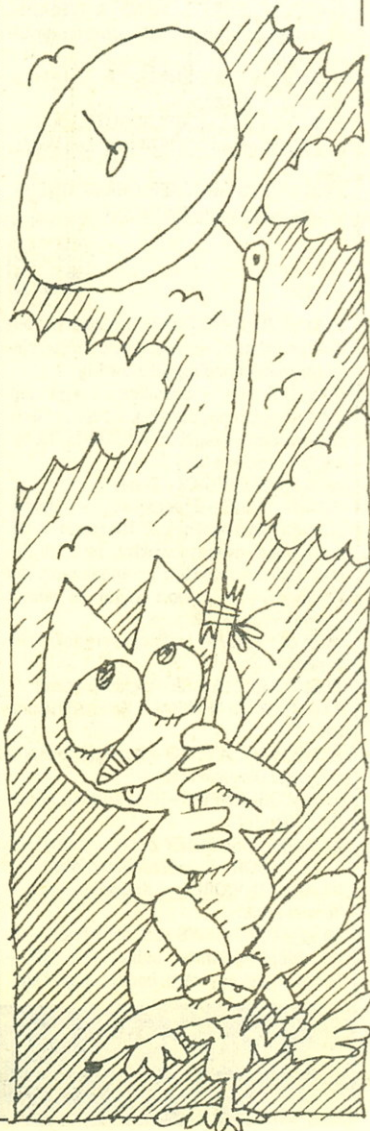

Július 31. hétfő



06.30 EUROPEAN BUSINESS CHANNEL – Üzleti, gazdasági, pénzügyi hírek
07.00 THE DJ KAT SHOW – Gyermekműsor
09.30 PANEL POT POURRI – Vetélkedő, közben: CARD SHARKS, JACKPOT, SUPER PASSWORD
11.00 THE SULLIVANS – Tévéfilmsorozat
11.30 SKY BY DAY – A Sky nappal – Magazinműsor
12.30 A PROBLEM SHARED – Életvezetési tanácsok Claire Rayner vezetésével
13.00 ANOTHER WORLD – Amerikai teleregény
13.55 LANDSCAPE CHANNEL PROGRAMMES FROM SKY – A Landscape Channel programjából
14.50 AS THE WORLD TURNS – Megfordul a világ – Tévéfilmsorozat
15.45 LOVING – Szeretet – Tévéfilmsorozat
16.15 THE LUCY SHOW – Vigjátéksorozat
16.45 LADY LOVELY LOCKS – Rajzfilmsorozat
17.00 COUNTDOWN – Popzenei műsor
18.00 EUROSPOORT PROGRAMME MENU
19.00 INTERNATIONAL MOTOR SPORT – Nemzetközi motorsport
20.00 NATIONS CUP SHOWJUMPING – Díjugratás Stockholmból
21.00 EUROSPOORT – WHAT A WEEK! – Összefoglaló az elmúlt hét sporteseményeiből
22.00 DAVIS CUP TENNIS – A Davis-kupa második elődöntője
22.30 RINGSIDE – SUPERBOUNTS – A ringben Muhammad Ali 1978-ban, Las Vegas-ban
24.00 WORLD SNOOKER CHAMPIONSHIP – Biliárd világbajnokság Sheffieldből



07.00 WORLD NEWS AND BUSINESS – Politikai és üzleti hírek, sport hírek, időjárásjelentés mindennap reggel 7-től 8-ig
08.00 THE MIX – Szórakoztató egyveleg sok zenével, hírek, pletykák a popzene és a szórakoztatás világából, vetélkedők, főzési ötletek, óránként hírek
15.30 CHART ATTACK – Zene
16.30 HOT LINE – Egyenes adás – Délutáni program iskolásoknak – Telefonos vetélkedő óriási nyereményekkel, zene, rajzfilmek, szórakoztató filmek, mindennap híres vendégek – A műsort angol és német nyelven sugározzák
18.30 OFF THE WALL – Popzenei hírek, érdekességek
19.30 FOLEY SQUARE – Vigjátéksorozat
20.00 HIGH CHAPARRAL – Kalandfilmsorozat
20.55 CASSIE AND CO – Bűnügyi filmsorozat Angie Dickinsonnal
21.50 WORLD NEWS – Hírek angolul, németül, hollandul
22.00 THE DISCOVERY ZONE – FLIGHT OF THE CONDOR – Természetfilmsorozat
23.00 WILD WORLD – Kegyetlen világ – Természetfilm
00.00 WORLD NEWS AND WEATHER – Hírek, időjárásjelentés, utána: THE MIX – Szórakoztató egyveleg, benne: slágerlista

Felhívjuk a figyelmet, hogy lapunk bármely részének másolása, a másolatok terjesztése jogsértés.



00.00 XPO – Videoclip újdonságok
01.00 NIGHT VIDEOS – Hajnali videoműsor
07.00 KRISTIANE BACKER videoclip műsora
12.00 REMOTE CONTROL – Vidám vetélkedőműsor
12.30 WEEK IN ROCK – A hét kiemelkedő rock- és popeseményei
13.00 KRISTIANE BACKER videoclip műsora
15.00 YO! MIX – Vidám zenés műsor
15.30 MARCEL VANTHILT videoclip műsora
17.00 THE COCA-COLA REPORT – Friss zenei hírek
17.15 3 FROM 1 AT 5 – Egy művész három legújabb videója – Genesis
17.30 MAIKEN WEXO videoclip műsora
18.30 CLUB MTV – Julie Brown műsora a Palladiumból
19.00 MTV AT THE MOVIES – Filmbarátok műsora
19.30 REMOTE CONTROL – Vidám vetélkedőműsor
20.00 RAY COKES videoclip műsora
22.45 THE COCA-COLA REPORT – Friss zenei hírek
23.00 MTV AT THE MOVIES – Filmbarátok műsora
23.30 MARCEL VANTHILT videoclip műsora



16.05 REPORTAGES – Riportok – Információs magazin
17.00 SPORT – Sportmagazin – Az év első hat hónapjának legfontosabb eseményei
18.05 BREVES ET METEO EUROPEENNE – Hírösszefoglaló és időjárásjelentés
18.10 RECREATION – Kikapcsolódás – Ifjúsági program
18.30 L'IMAGINATION AU GALOP – Elszabadult képzelet – Ifjúsági műsor
19.00 DES CHIFFRES ET DES LETTRES – Számok és betűk – Nyelvi fejtörőjáték
19.30 LES CARNETS DE L'AVENTURE – Kalandfűzetek – Magazin
20.00 BEAU ET CHAUD – Szépség és forróság – Nyári szórakoztató műsor
21.00 NOUVEAU MONDE – Újvilág – Heti kanadai krónika
22.00 JOURNAL TELEVISION – TV-Híradó – A francia televízió esti híradójának ismétlése
22.30 METEO EUROPEENNE – Európai időjárásjelentés
22.35 LA ROUTE DES VACANCES – Szünidei kirándulás – Magazin természetjáróknak
23.00 ACTUEL – Aktualitások – A modern társadalom
23.50 DU COTE DE CHEZ FRED – Frédéric Mitterrand műsora
00.50 Műsorzárás



09.00 Képjóság – **09.05** Az Addams család – **09.30** Ausztriai képek (ism.) – **09.55** Akkoriban – **10.00** A Pintubi – **10.30** Játékfilm – **12.00** Az agy (3) – **13.00** Aktualitások – **13.10** Ausztriai kincsesház (ism.) – **13.30** Heti híradó (ism.) – **13.55** Tron – Amerikai film (1982) – **15.35** Am Dam Des – **16.00** Patrick Pacard – **16.50** Telefonos játék – **16.55** Mini tévéhíradó – **17.05** Halló Spencer! – **17.35** Szövetségi verseny – **18.00** Mi – **18.30** Maxwell ügynökség (befejező rész) – **19.30** Tévéhíradó – **20.00** Sporthírek
20.15 Hétfői sport – **21.08** Főzőcske – **21.15** Magnum – **22.00** Oldalpillantások – **22.10** A lenföld – Belga film (1983) – **23.35** Mannix – **00.20** Aktualitások



16.40 Akkoriban – **16.45** A föld él (2) – **17.30** Hársfa utca – **18.00** Tom és Jerry – **18.30** Kivánságműsor – **19.00** Körzeti műsor – **19.30** Tévéhíradó – **20.00** Kulturális ajánlat
20.15 A vidéki orvos (3) – **21.08** Főzőcske – **21.15** Schilling – **22.00** Tévéhíradó (2) – **22.25** Az elfelejtett megmentő – **23.10** Szabadság, ahogy én értem – **00.10** Aktualitások

Augusztus 1. kedd



06.30 EUROPEAN BUSINESS CHANNEL – Üzleti, gazdasági, pénzügyi hírek
07.00 THE DJ KAT SHOW – Gyermekműsor
09.30 PANEL POT POURRI – Vetélkedő, közben: CARD SHARKS, JACKPOT, SUPER PASSWORD
11.00 THE SULLIVANS – Tévéfilmsorozat
11.30 SKY BY DAY – A Sky nappal – Magazinműsor
12.30 A PROBLEM SHARED – Életvezetési tanácsok
13.00 ANOTHER WORLD – Amerikai teleregény
13.55 PAGES FROM SKYTEXT – Skytext-ol-dalok
14.50 AS THE WORLD TURNS – Megfordul a világ – Tévéfilmsorozat
15.45 LOVING – Szeretet – Tévéfilmsorozat
16.15 THE LUCY SHOW – Vigjátéksorozat
16.45 LADY LOVELY LOCKS – Rajzfilmsorozat
17.00 COUNTDOWN – Popzenei műsor
18.00 WORLD GAMES – Ötven – nem olimpiai – sportág legjobbjai mérik össze tudásukat
19.00 EUROSPOORT – WHAT A WEEK! – Az elmúlt hét sporteseményeiből
20.00 INTERNATIONAL HORSE SHOW – Nemzetközi lovasbemutató Stockholmból
21.00 OPEN TENNIS – Teniszverseny Stuttgartból
22.00 RUGBY UNION – Rögbi
23.00 FORMULA 1. MOTOR RACING – Forma-1 autóverseny Hockenheimből
24.00 WORLD GAMES – Ötven – nem olimpiai – sportág legjobbjai mérik össze tudásukat



07.00 WORLD NEWS AND BUSINESS
08.00 THE MIX – Szórakoztató egyveleg
15.30 NINO FIRETTO zenés műsora
16.30 HOT LINE
18.30 TRACKING – Koncertek, filmek, beszélgetések
19.30 TEACHERS ONLY – Sorozat
20.00 SUPER SPORTS NIGHT
21.45 WORLD NEWS AND WEATHER – Hírek, időjárásjelentés
22.00 SUPER SPORTS NIGHT: ENGLISH LEAGUE FOOTBALL – Angol foci
23.00 NBA BASKETBALL – Amerikai profi kosárlabda
00.00 WORLD NEWS AND WEATHER – Hírek, időjárásjelentés, utána: THE MIX – Szórakoztató egyveleg, benne: slágerlista



00.00 MTV – SOLID ROCK – Rockzenei műsor
01.00 CLUB MTV – Julie Brown műsora a Palladiumból
01.30 NIGHT VIDEOS – Hajnali videoműsor
07.00 KRISTIANE BACKER videoclip műsora
12.00 REMOTE CONTROL – Vidám vetélkedőműsor
12.30 KRISTIANE BACKER videoclip műsora
15.00 YO! MIX – Vidám zenés műsor
15.30 MARCEL VANTHILT videoclip műsora
17.00 THE COCA-COLA REPORT – Friss zenei hírek
17.15 3 FROM 1 AT 5 – Egy művész három legújabb videója – Joe Jackson
17.30 MAIKEN WEXO videoclip műsora
18.30 CLUB MTV
19.00 MTV AT THE MOVIES – Filmbarátok műsora
19.30 REMOTE CONTROL – Vidám vetélkedőműsor
20.00 MTV'S BRAUN EUROPEAN TOP 20 – Európai cliplista
21.00 RAY COKES videoclip műsora
22.45 THE COCA-COLA REPORT – Friss zenei hírek
23.00 MTV AT THE MOVIES – Filmbarátok műsora
23.30 MARCEL VANTHILT videoclip műsora



16.05 BEAU ET CHAUD – Szépség és forróság – Szórakoztató műsor
17.05 NOUVEAU MONDE – Újvilág – Heti kanadai krónika
18.05 BREVES ET METEO EUROPEENNE – Hírösszefoglaló és időjárásjelentés
18.10 RECREATION – Kikapcsolódás – Ifjúsági program
18.30 L'IMAGINATION AU GALOP – Elszabadult képzelet – Ifjúsági műsor
19.00 DES CHIFFRES ET DES LETTRES – Számok és betűk – Nyelvi fejtörőjáték
19.30 TRENTE MILLIONS D'AMIS – Harmincmillió barát – Műsor a háziállatokról
20.00 LE GRAND ECHIQUIER – A nagy sakk-tábla – Szórakoztató műsor
22.00 JOURNAL TELEVISION – TV-Híradó – A francia televízió esti híradójának ismétlése
22.30 METEO EUROPEENNE – Európai időjárásjelentés
22.35 CINE-CLUB – La chaise vide – Az üres szék – A múlt heti film ismétlése
00.00 LA CHANCE AUX CHANSONS – Sanzonról sanzonra – Szórakoztató műsor
00.30 APOSTROPHES – Bernard Pivot irodalmi műsora
00.45 Műsorzárás



09.00 Képjóság – **09.05** Az Addams család – **09.30** Fogat fogért – **10.30** Játékfilm – **12.05** Hétfői sport (ism.) – **13.00** Aktualitások – **13.10** Mi (ism.) – **13.40** Különprogram – **14.10** A társaság támaszai – Német film (1935) – **15.35** Am Dam Des – **16.00** Patrick Pacard – **16.50** Telefonos játék – **16.55** Mini tévéhíradó – **17.05** Wickie és az erős emberek – **17.30** Mini találkozó – **18.00** Mi – **18.10** Új 7 részes sorozat: Vörös elefántok – **19.30** Tévéhíradó – **20.00** Sporthírek
20.15 Univerzum: Az állatok szemével (3) – **21.15** Dallas – **22.00** Oldalpillantások – **22.05** Titkos ügynök – Amerikai film (1945) – **00.00** Mannix – **00.45** Hírek



13.55 Akkoriban – 14.00 Nemzetközi osztrák teniszbajnokság – 17.00 Dél-Tirol – 17.30 Tájékoztató – 18.00 Tom és Jerry – 18.30 Kívánságműsor – 19.00 Körzeti műsor – 19.30 Tévéhíradó – 20.00 Kulturális ajánlat – 20.15 A Duna dalban – 21.07 A külföld hírei – 22.00 Tévéhíradó (2) – 22.15 Sport – 22.45 Club 2 – Hírek

Augusztus 2. szerda



06.30 EUROPEAN BUSINESS CHANNEL – Üzleti, gazdasági, pénzügyi hírek
07.00 THE DJ KAT SHOW – Gyermekek műsor
09.30 PANEL POT POURRI – Vetélkedő, közben: CARD SHARKS, JACKPOT, SUPER PASSWORD
11.00 THE SULLIVANS – Tévéfilmsorozat
11.30 SKY BY DAY – A Sky nappal – Magazinműsor
12.30 A PROBLEM SHARED – Életvezetési tanácsok
13.00 ANOTHER WORLD – Amerikai teleregény
13.55 PAGES FROM SKYTEXT – Skytext-ol dalak
14.50 AS THE WORLD TURNS – Megfordul a világ – Tévéfilmsorozat
15.45 LOVING – Szeretet – Tévéfilmsorozat
16.15 THE LUCY SHOW – Vigjátéksorozat
16.45 LADY LOVELY LOCKS – Rajzfilmsorozat
17.00 COUNTDOWN – Popzenei műsor
18.00 WORLD GAMES – Ötven – nem olimpiai sportág – legjobbjai mérik össze tudásukat

19.00 TRANS WORLD SPORT – Sportössze-foglaló
20.00 INTERNATIONAL HORSE SHOW – Nemzetközi lovasbemutató
21.00 EUROPEAN MASTERS SOCCER
22.00 VOLVO BRITISH SENIORS GOLF – Brit ifjúsági golf-bajnokság
23.00 WORLD CUP FOOTBALL – Foci
24.00 WORLD GAMES



07.00 WORLD NEWS AND BUSINESS
08.00 THE MIX – Szórakoztató egyveleg
15.30 THE GLOBAL CHART SHOW – Popzenei műsor
16.30 HOT LINE
18.30 TRANSMISSION – Angol zenés műsor
19.30 LENNY HENRY – Sorozat
20.00 FEATURE FILMS: FAREWELL TO ARMS (1932) – Búcsú a fegyverektől – Hemingway híres regényének filmváltozata. Az I. világháborúban egy amerikai katoná beleszeret egy angol ápolónőbe. A főszerepben: Mary Philips, Jack LaRue és Blanche Frederici. Rendezte: Frank Borzage
21.30 EUROMAGAZINE – Az elmúlt hét aktuális kérdései Európában
21.50 WORLD NEWS AND WEATHER – Hírek, időjárásjelentés
22.00 BURKE'S LAW – Gene Barry, a barát-ságos nyomozó
22.55 BARNABY JONES
00.00 WORLD NEWS AND WEATHER – Hírek, időjárásjelentés, utána: THE MIX – Szórakoztató egyveleg



00.00 EUROBREAKOUT – Népszerű slágerek Európában
01.00 CLUB MTV – Julie Brown műsora
01.30 NIGHT VIDEOS – Hajnali videoműsor
07.00 KRISTIANE BACKER videoclip műsora

12.00 REMOTE CONTROL – Vidám vetélkedőműsor
12.30 XPO – Videoclip újdonságok
13.30 KRISTIANE BACKER videoclip műsora
15.00 YO! MIX – Vidám zenés műsor
15.30 MARCEL VANTHILT videoclip műsora
17.00 THE COCA-COLA REPORT – Friss zenei hírek
17.15 3 FROM 1 AT 5 – Egy művész három legjobb videója – Living in a box
17.30 MAIKEN WEXO videoclip műsora
18.30 CLUB MTV
19.00 MTV AT THE MOVIES – Filmbarátok műsora
19.30 REMOTE CONTROL – Vidám vetélkedőműsor
20.00 US TOP 20 COUNTDOWN – Amerikai cliplista
22.00 RAY COKES videoclip műsora
22.45 THE COCA-COLA REPORT – Friss zenei hírek
23.00 MTV AT THE MOVIES – Filmbarátok műsora
23.30 MARCEL VANTHILT videoclip műsora



16.05 LE GRAND ECHIQUIER – A nagy sakk-tábla – Szórakoztató műsor
18.05 BREVES ET METEO EUROPEENNE – Hírösszefoglaló és időjárásjelentés
18.10 RECREATION – Kikapcsolódás – Ifjúsági program
18.30 L'IMAGINATION AU GALOP – Elszabadult képzelet – Ifjúsági műsor
19.00 DES CHIFFRES ET DES LETTRES – Számok és betűk – Nyelvi fejtörőjáték
19.30 LES ANIMAUX DU MONDE – A világ állatai – Magazin – A delfinek az óceánból jönnek
20.00 LES ASCENSIONS CELEBRES – Híres hegycsúcsok – Dokumentumfilm-sorozat
20.50 JAZZ IN – A műsor vendége: Peter Giger dobos
21.20 ECHO – Gazdasági magazin
22.00 JOURNAL TELEVISE – TV-Híradó – A

francia televízió esti híradójának ismétlése
22.30 METEO EUROPEENNE – Európai időjárásjelentés
22.35 LA SUISSE ET LA GUERRE – Svájc és a háború – 13 részes dokumentumfilm-sorozat
23.30 POUR UNE CHANSON – Egy dalért – Hatrészes dokumentumfilm a quebeci dalok történetéről
00.20 MUSIQUE CLASSIQUE – Komolyzene
00.50 Műsorzárás



09.00 Képűjság – 09.05 Az Addams család – 09.30 A hajózás története – 10.20 Különprogram – 10.30 Játékfilm – 12.10 A külföld hírei (ism.) – 13.00 Aktualitások – 13.10 Mi (ism.) – 13.40 Különprogram – 14.10 Tarzan és fia – Amerikai film (1939) – 15.35 Kasperl – 16.00 Patrick Pacard – 16.50 Telefonos játék – 16.55 Mini tévéhíradó – 17.05 Jack és Jill – 17.30 Pillantás a határokon túlra – 18.00 Mi – 18.30 Vörös elefántok (2) – 19.30 Tévéhíradó – 20.00 Sporthírek
20.15 Az amerikai – Olasz film (1986) – 21.30 Oldalpillantások – 21.35 Lucky Lady – Amerikai film (1975) – 23.25 Mannix – 00.10 Aktualitások



13.55 Akkoriban – 14.00 Nemzetközi osztrák teniszbajnokság – 17.00 A biztonságról néhány szóban – I. Munkabiztonság – 17.30 Tájak és emberek – 18.00 Tom és Jerry – 18.30 Kívánságműsor – 19.00 Körzeti műsor – 19.30 Tévéhíradó – 20.00 Kulturális ajánlat – 20.15 Minden jóra fordul – NSZK-film (1957) – 22.00 Tévéhíradó (2) – 22.25 Sport (tenisz, labdarúgás, tó) – 23.15 Álom egy szabad országról – Lengyelország (7) – 00.00 Dzsessz nyáron – 01.00 Hírek

Kilencmillió

A legfrissebb jelentések szerint az MTV Europe új rekordot ért el. A június 30-i adatok azt mutatják, hogy Európában 9 millió (egészen pontosan 9 092 704) lakásban lehet nézni műsorát. Ez a szám egy hónap alatt csaknem 350 ezerrel növekedett.

Az alább látható táblázat szerint az MTV Europe-nak Belgiumban, Hollandiában és az NSZK-ban van a legtöbb nézője. Talán meglepő, de aki ismeri a britek sajátos világát, nem tartja annak, hogy az Egyesült Királyságban mindössze 191 ezer lakásban fogható a zenei csatorna. A szigetországban egyelőre kevés a kábeltelevíziós hálózat, és az angolok nem igazán szeretik az amerikai stílusú programokat. A kultúrában is szeretnék megőrizni az évszázadok során foggal-körömmel védelmezett függetlenségüket.

A táblázat azt állítja, hogy Magyarországon 33 ezer otthonba kötötték be a zenei csatornát. Ez a szám arra enged következtetni, hogy még van mit tenni az MTV Europe hálózatfejlesztési szakembereknek. Egyes becslések szerint hazánkban a műholdas műsorokkal is ellátott lakások száma ma már eléri a 200 ezret.

Az MTV Europe európai hálózata

Ország	Lakás
Belgium	2 255 050
Dánia	450 848
Finnország	226 277
Franciaország	170 570
Görögország	750 000
Magyarország	33 000
Írország	262 000
Hollandia	2 205 689
Norvégia	317 929
Svédország	738 472
Svájc	178 951
Egyesült Királyság	191 377
Német Szövetségi Köztársaság	1 312 541
Összesen:	9 092 704

Augusztus 3. csütörtök



06.30 EUROPEAN BUSINESS CHANNEL
07.00 THE DJ KAT SHOW – Gyermekműsor
09.30 PANEL POT POURRI
11.00 THE SULLIVANS – Tévéfilmsorozat
11.30 SKY BY DAY – A Sky nappal
12.30 A PROBLEM SHARED – Életvezetési tanácsok
13.00 ANOTHER WORLD – Amerikai teleregény
13.55 PAGES FROM SKYTEXT – Skytext-ol dalak
14.55 AS THE WORLD TURNS – Megfordul a világ – Tévéfilmsorozat
15.45 LOVING – Szeretet – Tévéfilmsorozat
16.15 THE LUCY SHOW – Vigjátéksorozat
16.45 LADY LOVELY LOCKS
17.00 COUNTDOWN – Popzenei műsor
18.00 SWEDISH OPEN GOLF – Golf
19.00 MOBIL MOTOR SPORT NEWS – Autó-motor sporthírek
19.30 SURFER MAGAZINE – Szörfmagazin
20.00 WORLD WILD WATER CANOEING CHAMPIONSHIPS – Vadvízi kajakbajnokság az USA-ból
21.00 VOLLEYBALL ROYAL BANK CUP – Röplabda-kupa
22.00 INTERNATIONAL DRESSAGE – Nemzetközi díjlovaglás
23.00 AUSTRALIAN RULES FOOTBALL – Ausztrál foci
24.00 SWEDISH OPEN GOLF – Golf



07.00 WORLD NEWS AND BUSINESS
08.00 THE MIX – Szórakoztató egyveleg
14.30 THE UK TOP 50 – Slágerlista
15.30 TRACKING – Zene
16.30 HOT LINE
18.30 NINO FIRETTO zenés műsora
19.30 ALLO ALLO – Sorozat
20.00 FEATURE FILMS: NOT JUST ANOTHER AFFAIR (1982) – A romantikus vigjáték jó szórakozást ígér. A főszereplő: Victoria Principal. Rendezte: Steven Hilliard
21.45 WORLD NEWS AND WEATHER – Hírek, időjárásjelentés
22.00 KINO KLUB: PACKIN IT IN (1983) – Gary és Diana Webber két punk gyerekükkel elhagyják Los Angeles és vidékre költöznek, de a dolgok keményebb fordulatot vesznek, mint ahogy elképzelték. Rendezte: Jud Taylor
00.00 WORLD NEWS AND WEATHER – Hírek, időjárásjelentés, utána: THE MIX – Dívát, zene, hírek



00.00 YO! – Sophie Bramly vidám showműsora
00.30 MTV – FUNK MIX
01.00 CLUB MTV – Julie Brown műsora a Palladiumból
01.30 NIGHT VIDEOS – Hajnali videoműsor
07.00 KRISTIANE BACKER videoclip műsora
12.00 REMOTE CONTROL – Vidám vetélkedőműsor
12.30 KRISTIANE BACKER videoclip műsora
15.00 YO! MIX – Vidám zenés műsor
15.30 MARCEL VANTHILT videoclip műsora
17.00 THE COCA-COLA REPORT – Friss zenei hírek
17.15 3 FROM 1 AT 5 – Egy művész három legújabb videója – Diana Ross

17.30 MAIKEN WEXO videoclip műsora
18.30 CLUB MTV
19.00 MTV AT THE MOVIES – Filmbarátok műsora
19.30 REMOTE CONTROL – Vidám vetélkedőműsor
20.00 KRISTIANE BACKER videoclip műsora
21.00 MTV'S METAL HAMMER – A Metal Hammer magazinnal közösen készült magazinműsor
22.00 RAY COKES videoclip műsora
22.45 THE COCA-COLA REPORT – Friss zenei hírek
23.00 MTV AT THE MOVIES – Filmbarátok műsora
23.30 MARCEL VANTHILT videoclip műsora



16.05 LES ASCENSIONS CELEBRES – Híres hegycsúcsok – Dokumentumfilm-sorozat
16.55 JAZZ IN – A műsor vendége: Peter Giger dobos
17.25 ECHO – Gazdasági magazin
18.05 BREVES ET METEO EUROPEENNE – Hírösszefoglaló és időjárásjelentés
18.10 RECREATION – Kikapcsolódás – Ifjúsági program
18.30 L'IMAGINATION AU GALOP – Elszabadult képzelet – Ifjúsági műsor
19.00 DES CHIFFRES ET DES LETTRES – Számok és betűk – Nyelvi fejtörőjáték
19.30 HISTOIRES NATURELLES – Vadászok és halászok műsora
20.00 CINE-CLUB – AU GRAND BALCON – A nagy erkély – A légitáskatörténete, egy legendás alakkal, Jean Mermozsal a háttérben
21.40 PROUST, LA MEMOIRE COURTE – Proust, rövid emlékezés
21.45 PAPIER GLACE – Csillagpapírok – Dívát, dekoráció és nem mindennapi ötletek
22.00 JOURNAL TELEVISE – TV-Híradó – A francia televízió esti híradójának ismétlése
22.30 METEO EUROPEENNE – Európai időjárásjelentés
22.35 APOSTROPHES – Bernard Pivot irodalmi műsora
23.50 L'OEIL EN COULISSE – A kulisszák mögött – Színházi magazin
00.45 APOSTROPHES – Bernard Pivot irodalmi műsora
01.00 Műsorzárás



09.00 Képszerűség – 09.05 Az Addams család – 09.30 Tájak és emberek (ism.) – 10.00 Csodálatos képek az állatvilágról – 10.30 Érvék (ism.) – 12.15 Idősek klubja (ism.) – 13.10 Mi (ism.) – 13.40 Különprogram – 14.10 Csupa álom az élet – Cseh film (1982) – 15.35 Am Dam Des – 16.00 Patrick Pacard – 16.50 Telefonos játék – 16.55 Mini tévéhíradó – 17.05 Niklaas – 17.30 Mini lexikon – 18.00 Mi – 18.30 Vörös elefántok (3) – 19.30 Tévéhíradó – 20.00 Sporthírek
20.15 A zenepavilon műsorok színe-jáva – 21.50 Oldalpillantások – 22.10 Videotéka: Hurrá, fiú! – 23.45 Mannix – 00.30 Aktualitások



13.55 Akkoriban – 14.00 Nemzetközi osztrák teniszbajnokság – 17.15 Francia tájakon (3) – 18.00 Tom és Jerry – 18.30 Kívánságműsor – 18.55 Lottóstúdió – 19.00 Körzeti műsor – 19.30 Tévéhíradó – 20.00 Kulturális ajánlat
20.15 Hazai tudósítások – 21.20 Spektrum: Innsbrucki nyári játékok, salzburgi ünnepi játékok – 22.00 Tévéhíradó (2) – 22.25 Sport – 22.35 Club 2 – Hírek

Augusztus 4. péntek



06.30 EUROPEAN BUSINESS CHANNEL
07.00 THE DJ KAT SHOW – Gyermekműsor
09.30 PANEL POT POURRI
11.00 THE SULLIVANS – Tévéfilmsorozat
11.30 SKY BY DAY – A Sky nappal
12.30 A PROBLEM SHARED
13.00 ANOTHER WORLD
13.55 PAGES FROM SKYTEXT – Skytext-ol dalak
14.50 AS THE WORLD TURNS
15.45 LOVING – Szeretet – Tévéfilmsorozat
16.15 THE LUCY SHOW – Vigjátéksorozat
16.45 LADY LOVELY LOCKS
17.00 COUNTDOWN – Popzenei műsor
18.00 SWEDISH OPEN GOLF – Golf
19.00 MAJOR LEAGUE BASEBALL – A hét baseball eseményei
20.00 WORLD WILD WATER CANOEING CHAMPIONSHIPS – Vadvízi kajakbajnokság az USA-ból
21.00 VOLLEYBALL ROYAL BANK CUP – Röplabda-kupa
22.00 GOLF – WOMEN'S MIDNIGHT SUN CUP – Női golfbajnokság
23.00 AUSTRALIAN RUGBY LEAGUE – Ausztrál rögbi liga
24.00 SWEDISH OPEN GOLF – Golf



07.00 WORLD NEWS AND BUSINESS
08.00 THE MIX – Szórakoztató egyveleg
15.30 OFF THE WALL – Brit popműsor
16.30 HOT LINE
18.30 THE GLOBAL CHART SHOW – Slágerlista
19.30 FOLEY SQUARE – Sorozat
20.00 TOURISTIC MAGAZIN – Német műsor utazóknak
20.25 HOLLYWOOD INSIDER – Pletykák szupersztárok hétköznapjairól
20.50 TRANSMISSION – Zene
21.50 WORLD NEWS AND WEATHER – Hírek, időjárásjelentés
22.00 CHART ATTACK – Poplista
22.00 IN CONCERT MUSIC SPECIALS – Különleges koncertfelvételek: BILLIE HOLIDAY – LONG NIGHT OF LADY
00.00 WORLD NEWS AND WEATHER – Hírek, időjárásjelentés, utána: THE MIX – Szórakoztató egyveleg



00.00 YOUR SCENE – AWAY FROM THE PULSEBEAT – Elszakadás a ritmikus beatzenétől
01.00 CLUB MTV – Julie Brown műsora a Palladiumból
01.30 NIGHT VIDEOS – Hajnali videoműsor
07.00 KRISTIANE BACKER videoclip műsora
12.00 REMOTE CONTROL – Vidám vetélkedőműsor
12.30 MTV HALF-HOUR COMEDY SHOW – Vidám showműsor
13.00 KRISTIANE BACKER videoclip műsora
15.00 YO! MIX – Vidám zenés műsor
15.30 MARCEL VANTHILT videoclip műsora
17.00 THE COCA-COLA REPORT – Friss zenei hírek
17.15 3 FROM 1 AT 5 – Egy művész három legújabb videója – Holly Johnson

17.30 MAIKEN WEXO videoclip műsora
18.30 CLUB MTV – Julie Brown műsora
19.00 MTV AT THE MOVIES – Filmbarátok műsora
19.30 REMOTE CONTROL – Vidám vetélkedőműsor
20.00 XPO – Videoclip újdonságok
21.00 YO! – Sophie Bramly műsora
21.30 RAY COKES videoclip műsora
22.45 THE COCA-COLA REPORT – Friss zenei hírek
23.00 MTV AT THE MOVIES – Filmbarátok műsora
23.30 MARCEL VANTHILT videoclip műsora



16.05 CONCOURS DES JEUNES SOLISTES 1989 – Fiatal szólisták vetélkedője
17.05 JEUX ET COMPTINES DE CHEZ NOUS – Játékok és számlási rímek – Gyermekműsor
17.25 TELETOURISME – Teleturizmus – Utazás
18.05 BREVES ET METEO EUROPEENNE – Hírösszefoglaló és időjárásjelentés
18.10 RECREATION – Kikapcsolódás – Ifjúsági program
18.30 L'IMAGINATION AU GALOP – Elszabadult képzelet – Ifjúsági műsor
19.00 DES CHIFFRES ET DES LETTRES – Számok és betűk – Nyelvi fejtörőjáték
19.30 MONTAGNE – Hegymászók magazinja
20.00 LE LOUFIAT – A pincér – Hétrészes tévéjáték – 3. rész – Lyon dugója
21.00 DES BATEAUX SOUS LA MER – Elszüllyesztett hajók – Hatrészes dokumentumfilm – 3. rész
21.10 DECIBELS – Jean-Lou Janeir szórakoztató műsora
21.40 LE DIVAN – Kerevet – Henri Chapier mai vendége: Serge Moati
22.00 JOURNAL TELEVISE – TV-Híradó – A francia televízió esti híradójának ismétlése
22.30 METEO EUROPEENNE – Európai időjárásjelentés
22.35 TERRITOIRES – Vidékek – Magazin a természetéről
23.10 SPORTS LOISIRS – Sport és szabadidő
00.00 DU COTE DE CHEZ FRED – Frédéric Mitterrand műsora



09.00 Képszerűség – 09.05 Az Addams család – 09.30 Olasz nyelvecke – 10.00 A Mensch család (1) – 10.30 Játékfilm – 12.10 Hazai tudósítások (ism.) – 13.00 Aktualitások – 13.10 Mi (ism.) – 13.40 Különprogram – 13.55 Noé bárkájának utolsó útja – Amerikai film (1980) – 15.35 Am Dam Des – 16.00 Patrick Pacard – 16.50 Telefonos játék – 16.55 Mini tévéhíradó – 17.05 Willi Fog – 17.30 Mini kvíz – 18.00 Mi – 18.30 Vörös elefántok – 19.30 Tévéhíradó – 20.00 Sport-hírek
20.15 Eurocops: „Az eskü” – 21.20 Liebling úr Kreuzbergben – 22.05 Trailer – Filmbarátok műsora – 22.35 Oldalpillantások – 22.45 A tetek embere (San Antonio) – Amerikai film (1945) – 00.30 Aktualitások – 00.35 Mannix – 01.20 Hírek



13.45 Akkoriban – 13.50 Nemzetközi osztrák teniszbajnokság – 16.45 A szeretett ország (5) – „Egő föld” – 17.30 A Mensch család (4) – 18.00 Tom és Jerry – 18.30 Kívánságműsor – 19.00 Körzeti műsor – 19.30 Tévéhíradó – 20.00 Kulturális ajánlat
20.15 Diagnózis (4) – 21.00 Különprogram – 21.20 Filmújdonságok – 22.00 Tévéhíradó (2) – 22.20 Sport (labdarúgás, tenisz) – 22.50 Művészeti érdekességek – Hírek

Polinom

Írta: Temesvári Tibor

A következő C-64-es programot azoknak ajánljuk, akik nem rendelkeznek programozható számológéppel, de gyakran kell bonyolultabb matematikai számításokat végezniük. Egy legfeljebb tizedfokú polinom gyökeit számíthatjuk ki – tetszőleges pontossággal – a program segítségével.

Ügyeljünk arra, hogy a tört együtthatóknál a tizedesveszszőt ponttal jelöljük! Az eredményben a többszörös gyökök csak egyszer szerepelnek. Jó számolást!

```

1 POKE 53280,0:POKE 53281,0:PRINT "[ <D3
  CNTRL/8]"
5 PRINT "[SH/CLR]" <72
6 GOTO 200 <68
20 S=0 <08
30 FOR I=0 TO B(0) <0B
40 S=S+A(0,I)*X^I <DE
50 NEXT I <C7
60 RETURN <72
100 X=A:GOSUB 20:IF S=0 THEN PRINT A" <DE
  GYOK":A=A+EP:RETURN
105 FA=S <EA
110 X=B:GOSUB 20:IF S=0 THEN PRINT B" <A3
  GYOK":B=B-EP:RETURN
115 FB=S <DB
116 IF FA*FB<0 THEN 120 <61
118 GOTO 3000 <EB
120 K=(A+B)/2 <24
130 X=K:GOSUB 20:IF S=0 THEN PRINT K" <49
  GYOK":RETURN
140 IF S*FA<0 THEN B=K:FB=S:GOTO 160 <D8
150 A=K:FA=S <BA
160 IF B-A>EP THEN 120 <B0
170 PRINT (A+B)/2" GYOK":RETURN <AD
200 GOSUB 1000 <DD
210 KE=-R:N=R:X=KE <2F
220 GOSUB 1300:G1=G <A1
230 X=R:GOSUB 1300:G2=G <06
240 IF G2=G1 THEN PRINT "NINCS GYOK":E <85
  ND
250 X=KE+N <E7
260 GOSUB 1300 <62
270 IF G1-G=1 THEN 500 <CD
280 IF G1=G THEN KE=KE+N:N=(R-KE)/2:GO <C6
  TO 250
290 N=N/2:GOTO 250 <94
300 END <78
500 A=KE:B=KE+N:GOSUB 100 <17
510 G1=G1-1 <19
520 IF G1=G2 THEN END <41
525 KE=KE+N+EP:N=(R-KE)/2 <E2
530 GOTO 250 <D5
1000 DIM A(11),B(11) <BF
1005 PRINT "[SH/CLR]" <7E
1010 INPUT "HANYADFOKU A POLINOM ";N <A6
1015 M=0 <42
1020 FOR I=N TO 0 STEP -1 <34
1025 PRINT "IRD BE AZ" I". EGYUTTHATOT: <3D
  ";
1030 INPUT A(0,I) <00
1035 IF ABS(A(0,I))>M THEN M=ABS(A(0,I) <B1
  )
1040 NEXT <72
1045 R=1+M/ABS(A(0,N)) <1A
1047 INPUT "MILYEN PONTOSAN SZAMOLJAK " <8B
  .FP

```

```

1050 FOR I=1 TO N <00
1060 A(1,I-1)=I*A(0,I)/N <D5
1070 NEXT <E5
1080 B(0)=N:B(1)=N-1 <E9
1090 J=2 <67
1100 FOR I=0 TO B(J-2) <A0
1110 A(J,I)=A(J-2,I) <1B
1120 NEXT <B7
1130 FOR G=B(J-2) TO B(J-1) STEP -1 <5D
1140 FOR I=B(J-1) TO 0 STEP -1 <36
1150 A(J,G-I)=A(J,G-I)-A(J,G)*A(J-1,B(J <D5
  -1)-I)/A(J-1,B(J-1))
1160 NEXT I <B2
1170 NEXT G <42
1180 L=B(J-1) <6E
1185 IF L=0 THEN 1200 <3E
1190 IF A(J,L)=0 THEN L=L-1:GOTO 1185 <37
1200 B(J)=L <B2
1205 IF L=0 THEN A(J,0)=-INT(A(J,0)*100 <10
  000+.5)/100000:GOTO 1260
1210 FOR I=0 TO B(J) <30
1220 A(J,I)=-A(J,I)/ABS(A(J,B(J))) <B5
1225 A(J,I)=INT(100000*A(J,I)+0.5)/1000 <95
  00
1230 NEXT <6E
1240 J=J+1 <EC
1250 GOTO 1100 <CD
1260 RETURN <9E
1300 E=0:G=0 <0C
1301 FOR I=0 TO J <8C
1310 S=0 <E6
1320 FOR W=B(I) TO 0 STEP -1 <95
1330 S=S+A(I,W)*X^W <2E
1340 NEXT W <87
1350 S=SGN(S) <98
1360 IF S*E<0 THEN G=G+1 <D0
1370 IF S<>0 THEN E=S <79
1380 NEXT I <23
1390 RETURN <F9
3000 X=(A+B)/2 <76
3010 GOSUB 1300 <FC
3020 IF G=G1 THEN A=X:GOTO 3040 <91
3030 B=X <0F
3040 IF B-A>EP THEN 3000 <A8
3050 PRINT (B+A)/2"GYOK":RETURN <5E

```

I Helyreigazítás

Lapunk ez évi II. számában a Mikromágia rovatban jelent meg a „MICRO DIRECTORY” című kis program. Egy sajnálatos hiba folytán rosszul írja ki a maradék blokkszámot. A javítandó sorok:

```

20 IF S<>9132 THEN PRINT "DATA HIBA" <CE
60 DATA 67,207,32,67,207,164,198,196 <F4

```

Olvasóink szíves elnézését kérjük!

Széles karakterek

Írta: Kukorelly Zsolt

Bármilyen program elejére vagy demonstrációba mutatós szöveget írhatunk a következő C-64-es gépi kódú rutin segítségével. A rutin ki- és bekapcsolását a (Shift + Comm) billentyűkkel végezhetjük el. A dupla széles karaktereket – például „A”-t – az A + (Shift + A) alapján állíthatjuk elő. Vigyázzunk, mert ily módon csak a betűket vastagítjuk meg, a többi jelet visszaváltás után csak a szokásos egyszerű módon írhatjuk be.

```

100 REM *****
110 REM * KUKORELLY ZSOLT *
120 REM * (C) 1989 JANUAR *
130 REM * WIN SOFTWARE *
140 REM *****
150 :
160 FOR I=49152 TO 49340:READ A:POKE I
    ,A:NEXT I
170 SYS 49152
180 POKE 53272,25
185 PRINT "[SH/CLR][SH/I][SH/R][A][SH/
    A][SH/S][SH/R][A][SH/A][2SPC]K[SH/
    K][SH/E][SH/S][SH/Z]":END
190 DATA 120,169,51,133,1,162,0,160
200 DATA 8,173,0,208,42,144,11,234
210 DATA 32,176,192,56,32,176,192,76
220 DATA 34,192,234,32,176,192,24,32
230 DATA 176,192,136,208,231,238,177,1
    92
240 DATA 208,3,238,178,192,238,180,192
250 DATA 208,3,238,181,192,238,10,192
260 DATA 208,3,238,11,192,232,208,199
270 DATA 173,184,192,240,6,142,184,192
280 DATA 76,7,192,169,1,141,184,192
290 DATA 162,0,189,0,32,73,255,157
300 DATA 0,36,189,0,33,73,255,157
310 DATA 0,37,189,0,34,73,255,157
320 DATA 0,38,189,0,35,73,255,157
330 DATA 0,39,232,208,221,162,0,189
340 DATA 0,208,157,0,40,189,0,209
350 DATA 157,0,41,189,0,210,157,0
360 DATA 42,189,0,211,157,0,43,189
370 DATA 0,212,157,0,44,189,0,213
380 DATA 157,0,45,189,0,214,157,0
390 DATA 46,189,0,215,157,0,47,232
400 DATA 208,205,169,55,133,1,88,96
410 DATA 46,0,34,46,0,32,96,2
420 DATA 2,255,0,255,0,255,0,255

```



Botkormány-teszt

A botkormányt és a botkormány-portokat egyaránt ellenőrizhetjük e programmal

Írta: Dési Zoltán

„Megszállott” játékosokkal előfordul, hogy pályafutásuk alatt elhasználnak egy-két botkormányt. Ahhoz, hogy kideríthessük a gyanús botkormányról, hogy jó-e vagy sem, futtassuk le C-16-osunkon ezt a programot. Mindkét portban elhelyezhetjük a botkormányt, így egyúttal az elektromos kontaktus is ellenőrizhető.

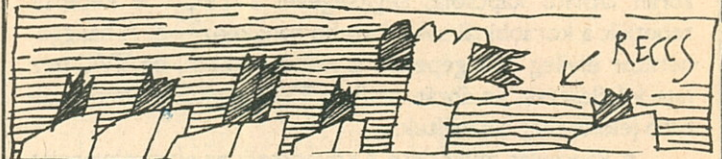

```

0 REM JOYSTICK TESZT - DESI ZOLTAN -
    C=16 & PLUS/4
10 PRINT CHR$(8):PRINT "[SH/CLR]":VOL
    7
20 FOR A=1 TO 40:SOUND 1,100,1:SOUND
    1,950,1:NEXT
30 CHAR ,11,3,"[CNTRL/9]JOYSTICK-TESZ
    TICNTRL/0]"
40 CHAR ,12,5,"DE[UP][LEFT],[DOWN]SI
    Z. 1988"
50 CHAR ,14,10,"[SH/W][2SPC][SH/W][2S
    PC][SH/W]"
60 CHAR ,15,11,"[SH/M][SH/-][SH/N]"
70 CHAR ,16,12,"[SH/M][SH/-][SH/N]"
80 CHAR ,14,13,"[SH/W][2SH/C][SH/+][2
    SH/C][SH/W]"
90 CHAR ,16,14,"[SH/N][SH/-][SH/M]"
100 CHAR ,15,15,"[SH/N][SH/-][SH/M]"
110 CHAR ,14,16,"[SH/W][2SPC][SH/W][2S
    PC][SH/W]"
120 CHAR ,27,11,"FIRE"
130 CHAR ,1,21,"BARMELY PORTBA DUGOTT
    JOY ELLENORZESE"
140 CHAR ,10,24,"KILEPES:'SPACE'"
150 J=JOY (1) OR JOY (2)
160 X$="[SH/Q]"
170 IF J=128 THEN CHAR 1,27,11,"[CNTRL
    /9]FIRE[CNTRL/0]":GOSUB 290
180 IF J=1 THEN CHAR ,17,10,X$:GOSUB 2
    90
190 IF J=2 THEN CHAR ,20,10,X$:GOSUB 2
    90
200 IF J=3 THEN CHAR ,20,13,X$:GOSUB 2
    90
210 IF J=4 THEN CHAR ,20,16,X$:GOSUB 2
    90
220 IF J=5 THEN CHAR ,17,16,X$:GOSUB 2
    90
230 IF J=6 THEN CHAR ,14,16,X$:GOSUB 2
    90
240 IF J=7 THEN CHAR ,14,13,X$:GOSUB 2
    90
250 IF J=8 THEN CHAR ,14,10,X$:GOSUB 2
    90
260 GET A$:IF A$="" THEN 280
270 GOTO 50
280 PRINT "[SH/CLR][12DOWN]"TAB(9)"REM
    ELEM,JO A JOYSTICKOD!":END
290 FOR I=1 TO 800:NEXT :GOTO 50:RETUR
    N

```

Programozható hanggenerátor TVC-re

Készítette: Tombor Márton

A Magyarországon elterjedt házi számítógépek között vitathatatlanul a Commodore gépek zenének a legszebben. A több csatornán programozható hang- és zajkimenet jóvoltából varázslatos zenei effektusok, meglepően élethű zörejek kelthetők viszonylag egyszerű programozási munkával. Az ábrán látható kapcsolás segítségével a TVC-t is képessé tehetjük a korábrinál sokkal szebb hangképzésre. A hanggenerátor elvileg más gépeken is működőképes, de TVC-hez lett kifejlesztve, az ábrán pedig a TVC gépkönyvében található jelöléseket használtuk.

A kapcsolás működése a következő: az alappfrekvenciát az 555-ös IC állítja elő. Az adott alkatrészekkel ez kb. 120 kHz, amit a trimmer potenciométerrel tudunk beállítani. A jel két programozható osztóra kerül (74LS193). Az ábra szerint kapcsolt IC-k nyolcbites osztót alkotnak, ami megfelel az alapjel 0-tól 255-ig tartó tartományban való osztásával. Ezt az osztott jelet továbbosztja 10-zel a 74LS90-es IC, amelynek kimenetén már hangfrekvencia jelenik meg. Az osztások alapján a legkisebb frekvencia 47 Hz, a legnagyobb 6 kHz lehet. Ezen határokon belül 254 hangot tudunk programozni. A programozás során a 74LS273-as IC DO-D7 bemenetére

adott adat az engedélyező jel hatására beíródik a tárolóba, és addig benne is marad, amíg nem érkezik újabb engedélyezett érték. A gyakorlatban ez azt jelenti, hogy addig szól a beállított hang, amíg nem küldünk egy 0 értékű adatot a tárba.

A rajzon Rx-szel jelölt ellenállástól függ a hangerősség. Potenciométer beépítésével 4–20 kOhm között szabályozva állítható be a kívánt hangerősség. Az ideális természetesen az, ha a TVC beépített hanggenerátora és bővítésünk azonos erősségű hangot gerjeszt.

A megépített kártyát az I-gyel jelölt (jobbról a második) kártyahelybe tegyük, majd az alábbi programmal ellenőrizzük:

```
FOR I = 0 TO 255:OUT 32,I:NEXT
```

Ha jó a kapcsolás, akkor folyamatosan mélyülő hangot hallunk, végül a legkisebb frekvenciájú hang folyamatossá válik. OUT 32,0 beírására megszűnik a hang. A hanggenerátor az OUT 32, \square utasítással programozható, ahol \square értéke 0 és 255 közötti egész, és minél nagyobb az értéke, annál mélyebb hangot eredményez.

Basicben írt zenei programhoz kíséretként az alábbi megoldást javasoljuk: a program elejére írjuk be a

```
DEF Z = INT (255-(PEEK(5931))*16 + PEEK(5930)/16) + 4  
sort. Ahol a programban megtalálható a SOUND PITCH  $\underline{nn}$   
utasítás, a következő sorba ezt írjuk be:
```

```
IF Z < 4 THEN OUT 32,0:ELSE:OUT 32,Z
```

Ezzel nagyon érdekes hangzást lehet elérni.

Motorok, repülőgép-hajtóművek hangját élethűen modellezhetjük új bővítőnk segítségével úgy, hogy a beépített hanggenerátorral két, egymástól csak kissé eltérő frekvenciájú hangot szólaltatunk meg. Ekkor kialakul a lebegés jelensége, amely mély hangok esetében úgy szól, mintha egy motor dübörögne.

A megépítéshez sok sikert, a felhasználáshoz jó szórakozást kívánunk!

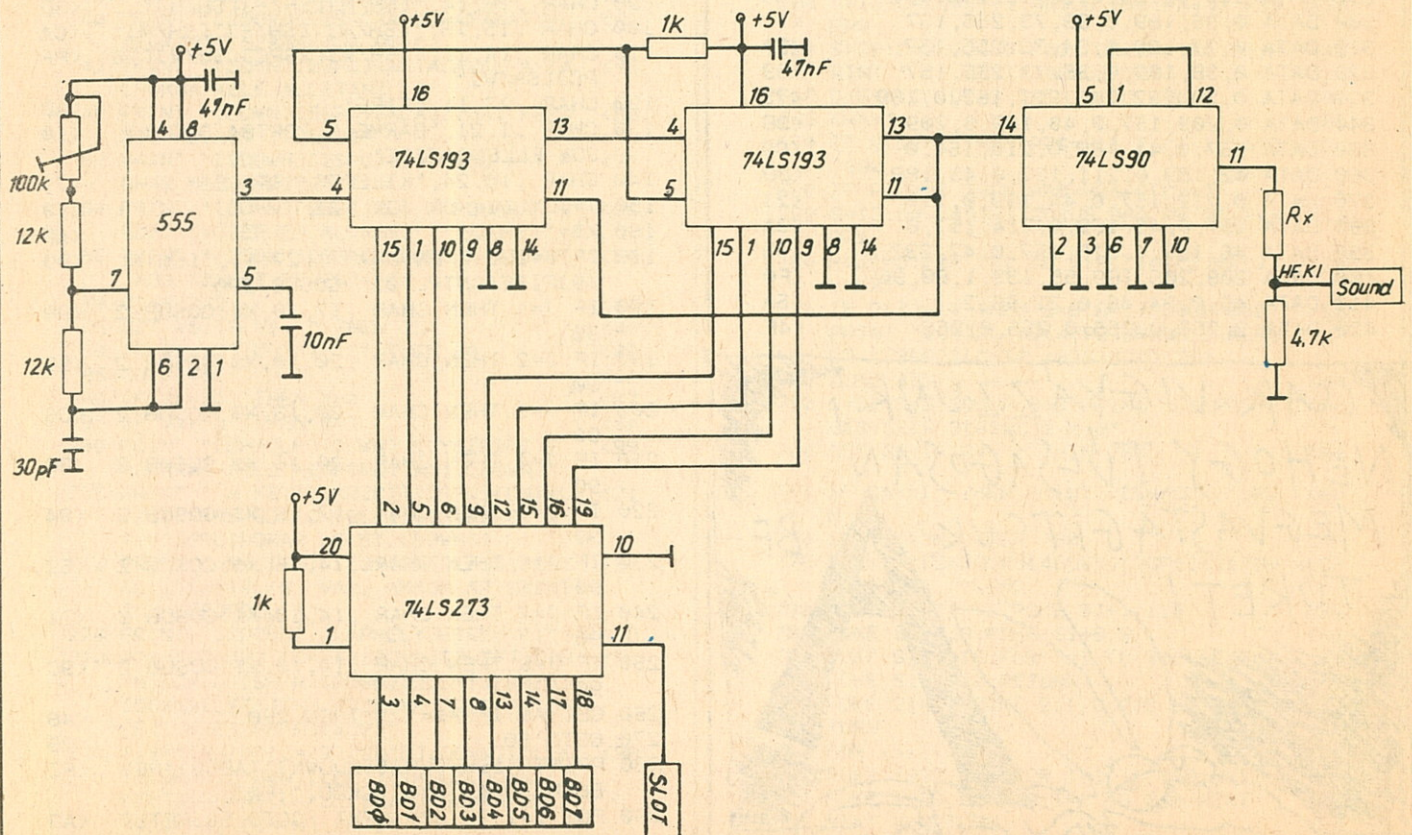

Mikromágia

\$023 AUTORUN – ATARI 800 XL

Ez a kis program rövidege ellenére igen hasznos a lemezegéssel rendelkezők számára. Segítségével Basic programunkat a gép bekapcsolása után azonnal indulóvá (autorun) tehetjük.

Indítsuk el a programot és tegyük be azt a lemezt, amelyen a kívánt Basic program van. A megjelenő kérdésre írjuk be a programnevet. Ezután a rutin létrehoz egy AUTORUN.SYS nevű állományt a lemezen.

Ettől kezdve, ha ezt a lemezt tesszük be a gépbe (bekapcsolásakor), a RESET és a DOS-betöltés után a program automatikusan betöltődik és elindul, éppúgy, mintha a RUN"D: programnév parancsot írtuk volna be.

Természetesen bármelyik lemezen lehet ilyen program, de egy lemezen csupán egy.

```

10 DIM I$(12),F$(16) <KK
100 POKE 756,204:?"CLRLJL4SPCJAutor <JJ
un-program KCTRL-TJazCTRL-GJtCTRL
-OJ rutin"
110 ? :?"A BASIC program neve " :IN <EJ
PUT I$
120 F$="D:" :F$(3)=I$:F$(LEN(F$)+1)=0 <EP
HK$(155):F$(LEN(F$)+1)="L14SPCJ"
130 TRAP 110:CLOSE #1:OPEN #1,4,0,F$ <NM
:CLOSE #1:TRAP 40000
140 OPEN #1,8,0,"D:AUTORUN.SYS" <CE
150 ? #1:CHR$(255):CHR$(255):CHR$(0) <LP
:CHR$(128):CHR$(87):CHR$(128):
160 FOR I=0 TO 68:READ A:?"#1:CHR$(A <HE
):NEXT I
170 ? #1:"RUN":CHR$(34):F$(1,15) <IH
180 ? #1:CHR$(224):CHR$(2):CHR$(225) <BF
:CHR$(2):CHR$(0):CHR$(128):
190 CLOSE #1 <GE
200 ? "Rendben!" <PE
900 DATA 165,6,240,22,173,33,3,141,2 <AK
54,127
910 DATA 173,34,3,141,255,127,169,53 <KE
,141,33,3
920 DATA 169,128,141,34,3,96,166,31, <PE
189,69,128
930 DATA 230,31,201,155,208,12,174,2 <AL
54,127
940 DATA 142,33,3,174,255,127,142,34 <AF
,3,160,1,96
950 DATA 147,239,45,242,26,128,275,2 <GA
42
960 DATA 29,242,44,242,76,110,239,0 <LN

```

– Rieth József, Budapest

\$024 ÓRAÜTÉS

E rutinnal a falióra hangját utánozhatjuk, ha éppen erre a hanghatásra van szükségünk.

```

0 REM ORA HANGUTANZAS - HALASZ TIMEA <38
-C=64
10 S=54272 <8A
20 FOR T=0 TO 24:POKE S+T,0:NEXT <EC
30 POKE S+5,10:POKE S+24,15 <45
40 POKE S+15,30:POKE S+1,159 <B4
50 FOR R=1 TO 10:POKE S+4,21 <3D
60 FOR T=1 TO 1000:NEXT <35
70 POKE S+4,20 <CB
80 NEXT <09

```

– Halász Tímea, Nyíregyháza

\$025 FÉNYTÖRÉS

Ez a program tulajdonképpen semmire sem jó, viszont rendkívül látványos. Az Enterprise videomemóriájának átkapcsolásával gyors képváltásokat hoz létre, ami a napfényben csillogó víztükrökre emlékeztet. Ez különösen színes tévén vagy monitoron élvezetes.

(Szerkesztőségünk dolgozói úgy találták, hogy a program talán még érdekesebb, ha a 110-es sorban a video szín-üzemmódot 3 helyett 2-re állítjuk.)

```

100 PROGRAM "Fenytores"
110 SET VIDEO MODE 0:SET VIDEO COLOR 3:
SET VIDEO X 20:SET VIDEO Y 20
120 FOR I=1 TO 5
130 OPEN #1:"video:"
140 DISPLAY #I:FROM 1 TO 20 AT 1
150 FOR B=1 TO 19
160 FOR C=1 TO 19
170 LET R=RND(100)+33
180 PRINT #I,AT B,C:CHR$(R);
190 NEXT C
200 NEXT B
210 NEXT I
220 DO
230 FOR I=1 TO 5
240 DISPLAY #I:FROM 1 TO 20 AT 1
250 NEXT I
260 LOOP

```

– Tömör István, Belsőábránd

\$026 BITMAP ADRESS

A grafikus üzemmódot használó „C-16-os” programozókat kíméli meg e program a képernyőmemória címeinek számításától. Csak be kell írni a karakteres képernyő értelmezése szerinti karakterhely koordinátáit (sor/oszlop), ezen belül meg kell adni, hogy melyik pontsor tárcíme érdekel (felülről lefelé 0-tól 7-ig) – s a program máris megadja a kívánt memóriacímeket mind tízes, mind tizenhatos (hexadecimális) számrendszerben.

```

0 REM BITMAP ADRESS - BALAZS ZOLTAN <1A
-C=16
10 COLOR 0,1:COLOR 4,1:COLOR 1,2 <96
20 INPUT "[SH/CLR]SOR[4SPC](0-24):" :S <D7
30 IF S<0 OR S>24 THEN PRINT "[UP]": <AA
GOTO 20
40 INPUT "[HOME][3DOWN]OSZLOP (0-39): <A7
":0
50 IF 0<0 OR S>39 THEN PRINT "[UP]": <B5
GOTO 40
60 INPUT "[HOME][6DOWN]PONTSOR (0-7): <22
":P
70 IF P<0 OR P>7 THEN PRINT "[UP]": <43
OTO 60
80 BY=(S*40+0)*8+8192+P <02
90 PRINT "KERESETT BYTE: "BY=" $"HEX$ <73
(BY)
100 GET KEY V$:IF V$=" " THEN PRINT "[ <CD
DOWN]":GOTO 20

```

– Balázs Zoltán, Mosonmagyaróvár

A Mikromágia a Mikrovilág olvasóinak fóruma, amelyben megosztják egymással programozási ötleteiket, rövid hardver- vagy szoftvermódosítási javaslataikat, vagy más, általános érdeklődésre számot tartó dolgokat. Ha van olyan ötlete, amellyel a számítógép használata könnyebbé, gyorsabbá, érdekesebbé és élvezetesebbé tehető, küldje el címünkre:

Mikrovilág szerkesztősége, MIKROMÁGIA, 1536 Budapest, Pf. 386.

A Mikrovilág 100–500 Ft honoráriumot fizet minden megjelent trükkért.

Pozíció

Írta: Lakatos Tamás

A rövid gépi kódú rutinnal akár C-16-os programok átírását is elvégezhetjük a C-64-es Basicbe, ugyanis a CHAR utasítást szimulálja. A beírás a következő: SYS (színkód), Xpoz, Ypoz (karaktorsor).

A közölt lista végén egy rövid demo található, amelyet kedves olvasónk – a program szerzője – készített lapunk számára. Vajon mit láthatunk a képernyőn?

```

10 REM ***** <91
20 REM * LAKATOS TAMAS * <D4
30 REM * LSC SOFTWARE * <78
40 REM * 1989 JANUAR * <40
50 REM ***** <57
60 : <18
100 REM JSR $AEFD <53
110 REM JSR $B79E <7E
120 REM TXA <C6
130 REM PHA <DD
140 REM JSR $AEFD <54
150 REM JSR $B79E <63
160 REM PLA <81
170 REM TAY <0B
180 REM CLC <8E
190 REM JSR $FFF0 <BD
200 REM JSR $AEFD <29
210 REM JMP $AAA4 <C1
220 REM RTS <43
230 : <4F
240 FOR I=49152 TO 49180:READ A:POKE I <0E
, A:NEXT I
250 DATA 32,253,174,32,158,183,138,72, <F0
32,253,174,32,158,183
260 DATA 104,168,24,32,240,255,32,253, <E3
174,76,164,170,96,164,170
270 : <52
280 REM *** POZICIO DEMO *** <75
290 PRINT "[SH/CLR][CNTRL/3]" <17
300 FOR I=1 TO 10:SYS 49152,I,I,"MIKRO <AF
VILAG"
310 NEXT I:PRINT "[CNTRL/2]" <EE
320 FOR I=10 TO 19:SYS 49152,I,20-I,"M <60
IKROVILAG"
330 NEXT I:PRINT "[CNTRL/6]" <45
340 FOR I=1 TO 10:SYS 49152,I+18,I,"MI <EE
KROVILAG"
350 NEXT I:PRINT "[6DOWN][CNTRL/2]" <E6
360 REM *** PROGRAM VEGE *** <55

```



Óra

Írta: Dakó Csaba és Dakó Balázs

E kis program analóg/digitális órává változtatja a C-16 képernyőjét, ha a pontos időt betápláljuk. Az időt mutatókkal és számokkal is jelzi. Nos, hány óra van?

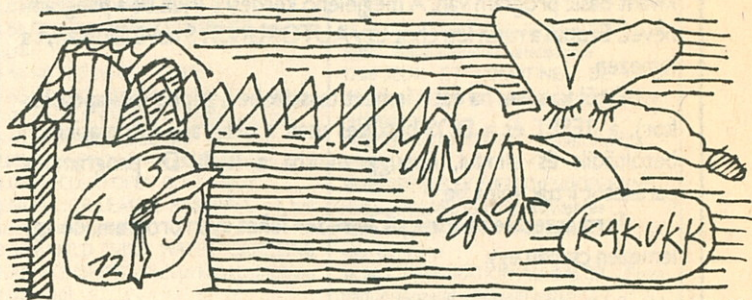

```

0 REM ANALOG-DIGITALIS ORA - DAKO CS <6D
ABA & BALAZS - C=16 & PLUS/4
10 COLOR 4,1:COLOR 1,2:COLOR 0,1 <2B
20 PRINT "[SH/CLR][8DOWN][3SPC]KEREM" <79
30 PRINT "[3SPC]A PONTOS IDOT !":PRIN <56
T
40 PRINT "[3SPC]PL:120305 ALAKBAN," <E7
50 PRINT "[3SPC]HA 12 ORA 3 PERC 5 MA <BF
SODPERC"
60 PRINT :PRINT <16
70 INPUT "[3SPC]ORAPERCMPERC[3SPC]... <A6
...[8LEFT]";TIS
80 GRAPHIC 1,1:SV=1 <05
90 CHAR 1,16,17,LEFT$(TI$,2) <0E
100 CHAR 1,19,17,MID$(TI$,3,2) <C1
110 CHAR 1,22,17,RIGHT$(TI$,2) <52
120 CIRCLE 1,160,100,90 <7D
130 CIRCLE 1,160,100,91 <92
140 CIRCLE 1,160,100,70 <7C
150 CIRCLE 1,160,100,3 <F9
160 CHAR 1,19,2,"12" <D1
170 CHAR 1,19,22,"6" <7A
180 CHAR 1,9,12,"9" <34
190 CHAR 1,30,12,"3" <E2
200 PX=50:PY=50 <77
210 OX=50:OY=50 <17
220 FOR I=0 TO 6.28 STEP .5234 <FB
230 X=160+70*COS(I) <66
240 YV=160+80*COS(I) <93
250 Y=100+70*SIN(I) <34
260 YV=100+80*SIN(I) <B1
270 DRAW 1,X,Y TO XV,YV <92
280 NEXT <E3
290 CHAR 1,16,17,LEFT$(TI$,2) <32
300 CHAR 1,19,17,MID$(TI$,3,2) <54
310 CHAR 1,22,17,RIGHT$(TI$,2) <21
320 IF SV=1 THEN 340 <D1
330 IF VAL(RIGHT$(TI$,2))<>0 THEN GOTO <BA
290
340 DRAW 0,160,100 TO PX,PY <8F
350 DRAW 0,160,100 TO OX,OY <5E
360 P=VAL(MID$(TI$,3,2)) <F4
370 O=VAL(LEFT$(TI$,2)) <72
380 PX=160+60*SIN(6.28*(O/12+P/720)) <BB
390 OX=160+45*SIN(6.28*(O/12+P/720)) <9C
400 PY=100-60*COS(6.28*(P)/60) <C5
410 OY=100-45*COS(6.28*(O/12+P/720)) <18
420 DRAW 1,160,100 TO PX,PY <C5
430 DRAW 1,160,100 TO OX,OY <0B
440 CHAR 1,17,8,"C-16/4" <17
450 CIRCLE 1,160,100,3:SV=3 <F7
460 GOTO 290 <A3

```

Felhívjuk szíves figyelmüket a **FLOTTA TOURS** által szervezett és állami segítséggel megvalósított **egyedülálló** szünidei programunkra. A természeti szépségekben gazdag Tisza-tó partján, Tiszafüreden üdülhetnek hetes turnusokban a 10–18 éves tanulók úgy, hogy közben elsajátíthatják a vitorlázás, kajak-kenu és szörfözés alapvető technikáját, úsznak és különféle labdajátékokat űzhetnek, mindezt szakképzett edzők és pedagógusok felügyeletével.

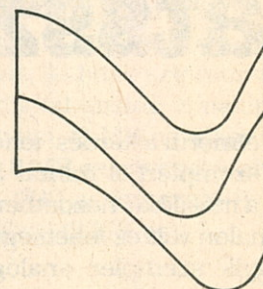
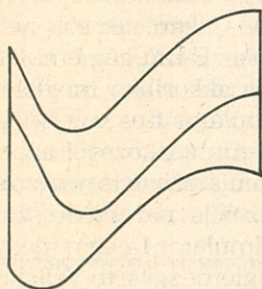

A részvételi díj kedvező kialakítását a minden tanuló számára nyújtott 1000 forintos állami dotáció tette lehetővé, így a *kedvezményes részvételi díj* 1850,— Ft/hét

Részletfizetés 1. részlet 850,— Ft
2. részlet 1000,— Ft

A részvételi díj tartalmazza:

- *Elhelyezés:* 4 ágyas berendezett (ágyneművel) villanyvilágításos Graboplast-sátrakban
- *Étkezés:* Teljes ellátás, első nap vacsorától utolsó nap ebédig
- *Garantált programok:* Naponta több óra vízisport (vitorlázás, szörfözés, kajakozás, kenuzás), sportági elméleti foglalkozások, úszás, labdajátékok, kisebb vízitúrák a tavon.

TURNUSOK:

1. Június 11—jún. 17.
2. Június 17—jún. 23.
3. Június 23—jún. 29.
4. Július 5—júl. 11.
5. Július 11—júl. 17.
6. Július 17—júl. 23.
7. Július 23—júl. 29.
8. Augusztus 4—aug. 10.
9. Augusztus 10—aug. 16.
10. Augusztus 16—aug. 22.
11. Augusztus 22—aug. 28.

Tanári felügyelet, vízbiztonsági óvórendszabályok, orvosi felügyelet. A vízben a vízi közlekedés szabályainak megfelelően külön motorcsónakok és szakedzői felügyelet. 14 éven aluliaknak minden vízijárműben mentőmellény kötelező, amit biztosítunk. Az úszástudás kötelező és az első napon ezt bizonyítani is kell. Szárazföldön csoportonként (15 fő) tanár látja el a felügyeletet. A táborban állandó orvosi ellátás működik.



Jelentkezés és felvilágosítás **FLOTTA TOURS**
Budapest VIII., Práter utca 60. Telefon: 177-217, 137-481

Kellemes üdülést, jó időt kíván a FLOTTA TOURS.



Rovatvezető: Kóbor János

E fejezetben a szemplerek világába vezető sétánk végére érünk. Szólunk a jövő mintavevőinek kutatásáról és az Omega Stúdió mintavételi titkairól.

Játsszunk át!

Felmerül a kérdés: lehet-e egyik szemplerből mintát átjátszani a másikba? Kezdetben csak audiovonalon volt ez lehetséges, vagyis az egyik szempler analóg módon lejátszotta a mintát, a másik pedig mintát vett a mintából. Az Oberheim cég fejlesztette ki az első olyan szemplert, amely két beépített meghajtója segítségével többféle szempler mintáit játszhatja le (az 5,25-ös meghajtó az E-mu lemezek, a 3,5 inches pedig az Akai, Mirage stb. diszkjeinek beolvasására szolgál).

Az utóbbi időben megjelentek az olyan szoftverek, amelyek a mintát átalakítják egy speciális, saját – általában 16 bites, 44 kHz-es – formátumra. A program ebből bármilyen szemplerre átkódolja és átküldi a mintát. Ha például tetszik a Roland S-50-es egyik hangja, akkor a szoftver segítségével viszonylag könnyedén átadható a kiszemelt hang – mondjuk a Korg DSM-1-esnek vagy az Akai S-900-asnak.

A digitális átjátszáshoz a jövőben nem lesz szükség szoftverre. A szemplerek gyártói hamarosan megállapodnak a formátumok egységes kialakításának alapjaiban. Mindig lesznek különbségek, de az ily módon kompatibilissá váló mintavevők közötti átjátszás leegyszerűsödik.

Már megint a Szalai

Sok minden jót és szépet elmondunk a mintavevőkről. Nem szabad azonban elfeledkezni arról, hogy a fejlődés szakadatlan. A mai mintavé-

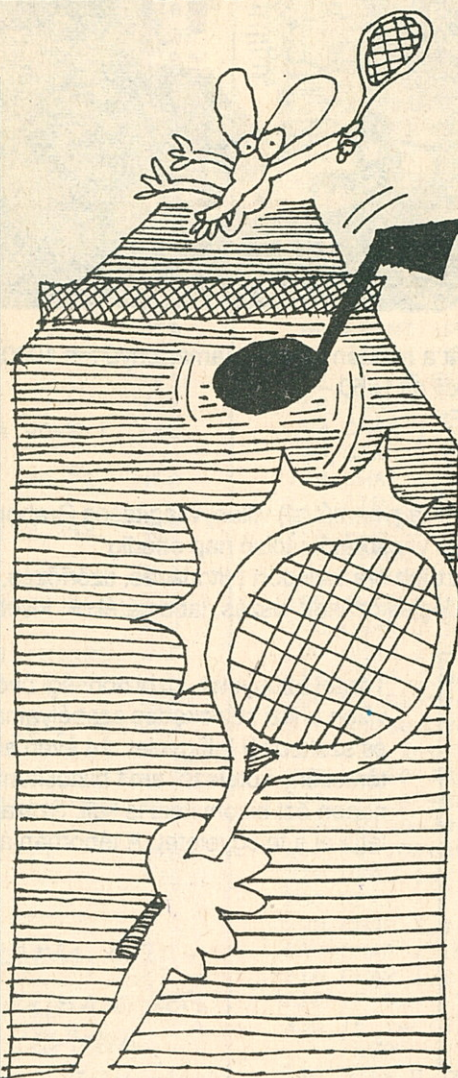

telezési technológia a fejlesztőmérnökök számára már kissé elavultnak tűnhet, kiváltképpen nagy memóriáigénye miatt.

Rovatunkban már több ízben emlegettük Szalai András nevét, aki most a nyugatnémet Wersi cégnél a mintavétel új útjait kutatja. Andris még itthon hozzálátott egy olyan

modszert kimunkálásához, amellyel ritkább mintavétellel lehet a hang lényegét megfogni, s a Mickey Mouse effekt is elkerülhető (ez ahhoz hasonló hangtorzulás, mint amikor egy magnószalagot gyorsan játszunk le). A minta így kisebb memóriaterületet foglal el, s bizonyára a minősége is kiváló.

Az már a jövő zenéje, hogy mikor jelenik meg az első ilyen filozófiára épülő szempler a piacon.

Kedvenc szemplere

Az Omega Stúdióban a legelső szempler – akárcsak sok helyütt a világon – az E-mu cég emulátora, a 8 bites és akkoriban meglehetősen drága Emulator I-es volt. (A szemplert az E-mu eszközeivel azonosítva sokáig emulátornak is nevezték.) Ma már muzeális darabnak számít – egykori Emulator I-esem most a Magyar Hanglezemgyártó Vállalat tulajdona. Rövid ideig használtam az Ensoniq cég Mirage márkájú mintavevőjét, amely nevével ellentétben (mirage = délibáb, káprázat) nem igazán kápráztatott el. Lényegében hasonlít az Emulatorhoz, csak sokkal olcsóbban árulták. Programozása kissé nehézkes.

Ezután következett az Akai 12 bites S-900-asa, amely megbízhatóan működik és máig hűen kitartok mellette. A gép saját memóriája 750 kB, készítői körütekintően alkották meg: sokféle szolgáltatással bővíthető. A nemrég megjelent S-1000-es funkciói szinte tökéletesen meg egyeznek a 900-aséval.

Jó minőségű szemplerek a Roland „S” jelű sorozatának tagjai. Nagy „hangkönyvtárunk” van, és áruk is kedvezőnek mondható. Az S-330-as például, amely az S-50-es billentyűs mintavevő rack változata, már 3000 nyugatnémet márka alatt megszerzhető. Ezekkel kompatibilis a W-30-as munkaállomás (lásd Mikrovilág 89/8-as szám), amely mintavétel szempontjából az S-50-es továbbfejlesztett változata. Sokan szeretik a Korg DSS-1-esét. Különlegessége a nagyon magas mintavételi frekvencia, valamint a kézzel rajzolható hullámforma lehetősége. A DSS1-es négyszeres expander változata, a DSM-1-es is sok zenész kedvenc szemplere.



A Casio új szampler rackja, az FZ-20M összeköthető a szabványos merevlemezes tárolókkal

Mintavadászat

Nincsen szampler minta nélkül. Kezdetben én is vadásztam a hangokat, különféle lemezekről próbáltam részleteket, hangeffektusokat átvenni. Lassan rá kellett jönnöm, hogy igen időigényes a hangok becserkészése – az is igaz ugyanakkor, hogy a szampler megértéséhez jó iskolának bizonyult ez az ismerkedési időszak.

Megkönnyítette a dolgot, hogy az Akaihoz vettem egy Atari ST-re írt szampler-editor programot. E szoftverrel a minta formálható, csiszolható, kiszűrhetők például a végtelenített mintákból a kattogások.

A munka így is eléggé időigényes, nem véletlen, hogy több cég megkezdte a hangminták „gyári” előállítását. Megjelentek a piacon a szamplererekhez a CD-k. A Korg nyitotta a

Dynacord-szampler

A Budapesten májusban megrendezett bajor kiállításon részt vett a Dynacord is. A bajor cég fő profilja a hangosító- és stúdióberendezések gyártása, de elektronikus dobfelszerelés és szamplerok fejlesztésével is foglalkozik. A Mikrovilág kérdésére a cég képviselője elmondta, hogy a Dynacord legújabb mintavevője, az ADS-K típusjelű billentyűs hangszer augusztus táján kerül a boltokba.

Az ADS-K főbb jellemzői: 61 billentyűs, sebesség-érzékeny, aftertouch-szolgáltatás, 16 bites sztereominták, 20 bites digitál-analóg átalakító, 20 kHz-es átvitel, 2 MB-os alapmemória, amely 8 MB-ra bővíthető, olvassa az Akai S-900-as lemezeit (!), meghajtója 3,5"-os (2 MB-os).

Az MTV Europe Moszkvában

Az európai műholdas televíziózás egyetlen 24 órás zenei csatornája, az MTV Europe augusztusban három szerencsés európai nézőt lát vendégül Moszkvában. Díszvendége lehet az, aki helyesen válaszol az MTV Europe műsorában elhangzó egyszerű kérdésre. A glasznoszty fővárosába utazó három néző nevét az MTV július 24-én közli majd.

Természetesen egy nem mindennapi zenei eseményen vesznek részt a szerencsés nyertesek. Augusztusban a moszkvai Lenin-stadionban megrendezik a Szovjetunió első egész napos rock and roll fesztiválját, amelyen világsztárok lépnek színpadra – 200 ezer néző előtt.

A rock óriásai között fellép Bon Jovi, Motley Crue, a Scorpions együttes és egy neves szovjet banda, a faldöngető keménységű Gorkij Park.

Az augusztus 13-i rock-csúcstalálkozó angol neve: The Moscow Music Peace Summit (Moszkvai Zenei Békecsúcs). Ray Cokes az MTV Europe, Adam Curry pedig az MTV US képviselőjében lesz a koncert műsorközölközője.

Ez az első koncert, amelyet élőben sugároznak a Szovjetunióból. Várhatóan több külföldi tévéállomás is átveszi a műsort.

Az MTV Europe megkezdte a Szovjetunió meghódítását. A koncert megrendezése arra enged következtetni, hogy a zenei csatorna egyike szeretne lenni a Moszkvában is nézhető műholdas csatornáknak. Információink szerint már megkezdődtek a nem hivatalos tárgyalások arról, hogy a szovjet főváros hatalmas kábeltelevíziós hálózatában az MTV Europe-nak is jusson egy csatornányi hely.

sort ütőhangszerek, majd hangszer-csoportok mintáival. Egy-egy ilyen minta nem ritkán a hangszer hangkészletét kromatikusan skálán térkepezi fel. A zenesz ezután olyan mintát készíthet a „mintakonzervból”, amelyet csak akar.

Én is „végigkóstoltam” egynehány ilyen konzervet, végül a BBC 10 darab CD-ből álló mintakészlete mellett döntöttem. Ez voltaképpen egy több ezer zörejt és effektet tartalmazó tár; a rádiójátékokhoz használt zajtárhoz hasonlít. A BBC készletének bejátszása azonban sokkal egyszerűbb, a hangminta igény szerint transzponálható, rövidíthető, végteleníthető. Ami azt illeti, az ára sem mindennapi: 900 nyugatnémet márkát kértek érte. (Egyébként szinte minden nagyobb lemezcég kijött már a maga CD-s mintakészletével.)
(Következő számunkban olvasói levelekre válaszolunk.)

KÜLFÖLDÖN A GONDJA A MI VÁLLUNKAT NYOMJA !

Utásbiztosításaink megköthetők ügyfélszolgálati irodáinkban (1082 Budapest, Üllői út 50. Telefon: 138-078, 7501 Pécs, Széchenyi tér 8. Telefon: 72-12 169), valamint a velünk szerződésben álló utazási irodákban, illetve az Állami Biztosító kirendeltségeiben.

UTAZÁSI BIZTOSÍTÓ RT.
ATLASZ

Keserédes

Megfizették a tanulópenzt

Mi kell a számítástechnika oktatásához? A laikus azt gondolhatná: számítógép és tanár, aki szakszerűen átadja tudását. Nos, ez édeskevés! Ezt saját bőrén tapasztalta az a XIII. kerületi általános iskola, ahol lelkesen, az elsők között kapcsolódtak be a számítástechnika oktatását szorgalmazó fővárosi programba. A keserű tapasztalatok ellenére a Sallai Imréről elnevezett iskolában nem adták fel a reményt.

1986-ot írtak, amikor az iskola egyetlen HT számítógépe mellé tizenkét vadonatúj Commodore Plus/4-es és három Junoszty tévé érkezett. Bár a nyelvi tagozat miatt évfolyamonként csak egy általános tantervű osztályuk van, hetedik-nyolcadikban beindították a számítástechnikai fakultációt. Az amúgy is kicsi épületben nem lehetett külön termet kijelölni a számítógépeknek, ezért azok bekerültek egy szekrénybe. A számítástechnika-órák elején a gyerekek fogták a dobozokat, kicsomagolták, összeszerelték a gépeket. Az óra végén újra szétszedték, bedobozolták és bezárták a biztonságos szekrénybe. Elképzelték, mennyi idő maradt a 45 percből az érdemi munkára; persze, legalább jól megtanulták, melyik csatlakozót hová kell illeszteni.

Az ideálisnak nem mondható helyzet két és fél évig tartott, közben a tanárok törték a fejüket. Más forrás nem lévén, önköltséges szakkört szerveztek, és bíztak a Magyar Acélárugyár támogatásában, amellyel már hosszú évek óta gyümölcsöző kapcsolatuk volt.

1988 őszén a tanács Népi Ellenőrzési Bizottsága vizsgálatot folytatott a kerület oktatási intézményeiben arról, hogyan használják a számítástechnikai és audiovizuális eszközöket. Érthető módon nem tapsoltak örömmel, amikor a Sallai Imre

Általános Iskolában megtudták, mi a helyzet. A vizsgálat több oldalas jegyzőkönyvét – az iskola kérésére – többször módosították, az illetékesek mégsem dicsérték meg az iskola vezetését.

A Thälmann utcai épület több mint harmincéves; a nyelvi tagozat miatt nem csak a körzetbe tartozó gyerekek járnak ide. Huszonöt tanteremben (ebből tizenhárom szaktanterem) huszonhárom tanulócsoportot oktatnak, a túlszűfoltóság és a teremhiány mindennapos. Az eredeti elképzelés az volt, hogy a kerületi számítástechnikai programban a

Gyöngyösi úti, úgynevezett bázisiskola (ahol felszerelt számítógépterem van) fogadja a többi iskola tanulócsoportjait. Ehhez külön anyagi támogatást nem kaptak, saját költségvetésüket terhelték a kiadások. Érthető módon hivatlan vendégnek tekintették az idegeneket, elzárkoztak fogadásuktól. (Nem egészen értem: ha van bázisiskola, miért adtak a többieknek nagy számban számítógépeket, ha ott amúgy sem tudják használni?! Vagy ha igen, akkor miért kellett kijelölni bázisiskolát? Két félmegoldás helyett jobb lett volna egy tökéletes!)

A Sallai Imre Általános Iskolának volt 17 tévéje, ez indokolta azt a képtelen ötletet, hogy a 12 új számítógéphez csak 3 monitor járt. Az senkit sem érdekelt, milyen állapotban vannak a tévék, hány alkalmas számítógéphez! Ráadásul a tévét nézni szokták és nem egy helyen mind a tizenhetet! A gépekhez lémezegység, botkormány és egyéb kiegészítő sem járt. Az egyetlen nyomtatót – 25 ezer forintért – saját erőből vették meg.

„Semmi hókuszpókuszt nem csinálunk!”

Gácsér János számítástechnika-tanárral a fakultációs óra előtt beszélgettem, miközben a srácok türelmetlenül topogtak az ajtó előtt, bebocsátásra várva.

– Először a számítógéppel ismertetem meg őket. A billentyűzet, képernyőkezelés, beépített funkciók ismerete elengedhetetlen az ember és a számítógép kapcsolatában.

– Mire elég a heti három óra?

– Ez a gyerekektől is függ. Van, aki két év után sem tudja bekapcsolni önállóan a számítógépet, a másik versenyeket nyer. A cél, hogy megtanuljanak bánni a géppel, és maguk is bepötyögjenek kis programokat; erre talán a legjobb egy látványos rajzolóprogram.

– Mennyire jellemző, hogy otthon is van valakinek számítógépe?

– Van olyan osztály, ahol a gyerekek fele dicsekedhet ezzel, de hat-hét géptulajdonos mindegyikben akad. Ez nem követelmény, de persze nem árt.

– A fakultáción kívül az alaptantárgyakban is kihasználják a lehetőséget?

– A legnagyobb baj, hogy csak tizenöt fős a terem. Bár a fiatal tanárkollégák nagyon érdeklődnek, a körülmények nem teszik lehetővé, hogy egy egész osztálynak itt tartsuk az órát. Idén már olyan nyelvi osztály is indult, ahol két nyelvet párhuzamosan oktatnak. Ők, mivel egyszerre csak a fél csoport jön, kényelmesen beférnek a nyelvórák idején is.

– Vannak az iskolának alkalmazói programjai?

– Bőséges a választék, bár ezekhez nem a hivatalos csatornákon jutottunk. Sok múlik a személyes kapcsolatokon, no meg a feltörésben gyakorlott srácokon. Tudom, ez tiltott, a forgalmazók többször megfenyegettek a tanári továbbképzéseken, de ha nincs pénz, muszáj „összelopkodni” a programokat. A szükség nagy úr! Akinek nincs pénze, csak az emberi leleményességre támaszkodhat.



1989-re az iskola költségvetési kerete 280 ezer forint, és egy általános iskolában – bármilyen fontos – nem csak számítástechnika van. Ebben a tanévben a tanács – anyagi fedezet híján – egyetlen szakfolyóirat előfizetését sem engedélyezte. Az oktatóprogramok kínálatával nincs baj, a színvonal is egyre jobb, de áruk miatt elérhetetlenek.

– Tudtuk, hogy tarthatatlan a helyzet, de mi minden tőlünk telhetőt megtettünk. Olyan dolgokat kértek számon, amiről nem mi tehetünk! – mondja Acsády Györgyné igazgatóhelyettes. – Nem vártuk a messiást. A megoldást végül is önerőből és kapcsolataink segítségével találtuk meg. Most a gyerekek élvezhetik a számítástechnika-órákat, szakköröket.

Milyen megoldást találtak? A Magyar Acélárugyár 100 ezer forintos támogatásával átalakították a volt napközis tanári szobát, bebútorozták, vettek még hat tévét, és márciustól a tizenöt férőhelyes számítástechnikai teremben oktatnak. Igaz, ide a harminc gyerek (egy átlagos osztály) nem fér be, ezért a fakultáción kívül ritkán szerepel a számítógép, de minden csütörtökön reggeltől estig klub, fakultatív órák, szakkörök várják a számítástechnika iránt érdeklődőket.

Óraadóként a Landler Jenő Híradástechnikai, Gépészeti Szakközépiskolából jár át Gácsér János és töretlen lelkesedéssel foglalkozik a nebulókkal. Hetedikben és nyolcadikban heti három órát ír elő a tanterv, a kisebbeknek pedig szakkört és klubot szerveztek.

A múlt hónapban sikerült a Soros-alapítvány támogatásával egy 102 ezer forintos másolót venniük. Egy újabb adomány, s legközelebb talán már a hön ohajtott meghajtóra is futja majd...

Tiborc Tímea

IBM kompatibilis XT számítógép AT számítógép

**116 560 forinttól,
168 600 forinttól,**

valamint ezek alkatrészei nagy választékban.

Komplett hálózatok, hálózati elemek, nyomtatók, nagy felbontású színes grafikus monitorok, winchesterek, streamerek. Standard konfigurációk szállítása raktárról, különleges igények esetén 1 héten belül.

Előjegyezhető

- 32 bites (torony mechanikus kivitel) PC-k igény szerinti kiépítésben,
- Münzer+Diehl, APRIL stb. PLC-k folyamatvezérléshez,
- valamint vállaljuk ezeken alapuló folyamatvezérlő rendszerek tervezését és teljes kivitelezését.

Szervizszolgáltatásaink az egész országra kiterjedően

- jelentős alkatrészraktáron alapuló átalánydíjas PC-szerviz
- PDP architektúrájú számítógépek szervize,
- CDC és CDC-vel kompatibilis (például SIEMENS) lemezegységek átalánydíjas szervize, alkatrészellátással.

VÁRJUK SZÍVES ÉRDEKLŐDÉSÜKET!



**Elektronikai Fejlesztő és
Szolgáltató Kiszövetkezet**

1116 Budapest, Kondorosi út 39. Telefon: 665-178.

DÉVA



KISSZÖVETKEZET

1013 Budapest, Pauler utca 15.
Telefon: 755-093, 757-252 Tx: 22 3081
1253 Budapest 13. Postafiók 60.

IBM PC terminál

- 640 kilobájt RAM
 - 8 megahertz CPU
 - 360 kilobájt floppy
 - 83 gombos tasztatura
 - mono monitor + kártya
- Ára: 89 000 forint + ÁFA

IBM XT-kompatibilis számítógép

- 8 megahertz turbó
 - 640 kilobájt RAM
 - 360 kilobájt floppy
 - 27 megabájt winchester (ST 225 Seagate)
 - mono monitor + kártya
 - 83 gombos tasztatura
- Ára: 129 000 forint + ÁFA
Ugyanez színesben 147 000 forint + ÁFA

IBM AT-kompatibilis számítógép

- 80286 CPU 8-10-12 megahertz órajel
 - 1 megabájt RAM
 - 1,2 megabájt floppy
 - 27 megabájt winchester
 - mono monitor + kártya
 - 83 gombos tasztatura
- Ára: 180 000 forint + ÁFA
Ugyanez színesben 198 000 forint + ÁFA
Ugyanez 40 megabájtos winchester-diszkkal
220 000 forint + ÁFA
Ugyanez színesben 250 000 forint + ÁFA

32 bites AT-kompatibilis számítógép

- 80386 CPU 20 megahertz órajel
 - 1 megabájt RAM
 - 40 megabájt winchester
 - 1,2 megabájt floppy
 - színes monitor + kártya
- Ára: 390 000 forint + ÁFA
Ugyanez: EGA monitorral 435 000 forint + ÁFA

Egyéb perifériák:

EPSON FX 1000 printer	65 000 forint + ÁFA
EPSON FX 1050 printer	80 000 forint + ÁFA
EGA monitor	52 000 forint + ÁFA

Szervizünk számítógépek javításával, átalánydíjas karbantartási szerződéssel, videokészülékek áthangolásával, javításával áll ügyfeleink rendelkezésére.

DÉVA KISSZÖVETKEZET
Budapest VII., Dembinszky u. 10.
Telefon: 425-737.

nortion®

COMPUTER VIDEO HIFI

NAGYKERESKEDÉS!!

Ha nagyobb tételben rendel,
az Ön által összeállított XT vagy AT
konfigurációt KÖZVETLENÜL Önhöz szállítjuk
a gyártótól (áraink ennek megfelelőek)!

Központ: A-1020 Wien, Taborstr. 46.
Telefon: 00-43-1-26-97-41
00-43-1-21-61-579
Telefax: 00-43-1-21-61-497
Telex: 135 096 nort r a

Kérje árajánlatunkat!



TOSHIBA MÁSOLÓGÉP,

eredeti csúcstechnológia
forintért.

- Különböző típusok 197 300 forinttól 3 millió forintig
- 1 évig vagy 100 000 db másolatig garancia
- Alkatrész-, illetve kellécsomag-utánpótlás 10 évig (raktárról)
- Lízing kedvező feltételek mellett
- Szállítás, üzembe helyezés 3 napon belül, amíg a készlet tart.

Megrendelhető: **VASÉRT Vállalat**
Gázkészülék Osztály
Budapest VIII., Üllői út 32. Telefon: 143-898.



TOSHIBA szerviz
Top-Tech
KISSZÖVETKEZET
1161 BUDAPEST
Köztársaság u. 4.
Telefon: 838-480.

U P C S = D C =

P S I O N

kisszámítógép és tartozékai
nagy választékban

a
magyarországi kizárólagos
képviselőtől!

TRIGON
software - hardware

IPARI ÉS SZOLGÁLTATÓ KISSZÖVETKEZET

Telephely:
1118 Budapest, Bodajk u. 29.

858-293

TORNADO XT 3000

- 4,778 megahertz órajellel
- 512 kilobájt RAM
- 2 darab 360 kilobájtos hajlékonylemez-meghajtó
- CGA vagy Hercules grafika
- 1 soros és 1 párhuzamos B/K
- 102 nyomógombos billentyűzet

nettó ár: 9 159 ATS

TORNADO XT 4000

mint az XT-3000, de

- 1 darab hajlékony- és 1 darab 20 megabájtos merevlemez-meghajtó

nettó ár: 11 659 ATS

TORNADO AT 286

- 6/12 megahertz órajellel
- O Waitstate választható
- 512 kilobájt RAM
- 12 megabájtos merevlemez-meghajtó
- CGA vagy Hercules grafika
- 1 soros és 1 párhuzamos B/K
- 102 nyomógombos billentyűzet

nettó ár: 14 159 ATS

TORNADO AT 286/20

mint az AT 286, de

- 20 megabájtos merevlemez-meghajtó

nettó ár: 16 659 ATS

PC-alkatrészek

szuperárakon, raktárról!

PC-szoftver

már 49 ATS-tól!

Nyomatók

nagy választékban, például:

Seikosha SP 180

nettó ár: 2 442 ATS

Star LC 10

nettó ár: 2 956 ATS

Házi számítógépek,

mint Commodore 64

vagy Atari 800XL széles

választéka különféle tartozékokkal.

Export esetén

Mehrwertsteuer visszatérítést!

TORNADO

SZÁMÍTÓGÉP:

100 százalékosan
IBM kompatibilis és
szuperminőségű,
1 év garanciával!

Vorsicht  Hochspannung
Computer Hard- und Software

Számítógépszaküzlet részletes
személyes tanácsadással

ELADÁS:

A-1040 Wien, Lambrechtgasse 16.

Telefon: 00-43-1-565-240.

Telefax: 00-43-1-564-366.

SZERVIZ:

A-1040 Wien, Grosse Neugasse 29.

Telefon: 00-43-1-56-53-814.

ADOK- VESZEK- CSERÉLEK

Egy gépelt sor 36 karakter,
ára: 50 forint

C-16-ra, C+4-re, C-64-re
válogatott játékprogramok,
oktatóprogramok nagyobb
mennyiségben eladók.
Listát választóborítékban
küldök.

Szauder István, Budapest IX.,
Sobieski 36. II. 5. 1096

C-16, magnó, programok,
könyvek 14 000 forintért
eladók. Sürgős!
Erdei Péter, Kazincbarcika,
Móricz Zs. tér 4. 1/3. 3700

C-64-re 2000 program és
250 leírás eladó!
5 1/4-es lemezekért is.
Szabó Csaba, Ócsa,
2364 Üllői út 28.

Commodore, Enterprise
számítógépekhez
olcsón kínálunk
HW kiegészítőket,
postai szállítással is.
Válaszboríték ellenében
díjtalanul katalógust
küldünk.

COMPUTTEAM GM. Kaposvár,
Berzsenyi u. 32. 7400

VC 20-ra alapgépes és
bővítő játék- és
felhasználói programokat,
programleírásokat
cserélnék.
Gleisz Gábor, 1162
Budapest, Istráng u. 53/B.

C-64-re legújabb
programjaimat eladom
(20 Ft/db) és 87-88-89-es
programokat cserélek
kazettán.

Cím: Ocskó Sándor,
4400 Nyíregyháza, Iv u. 70.

C-64-re játék- és
felhasználói programokat
cserélek lemezen.
Listát kérek és küldök.
Cím: Klausz Krisztián,
8900 Zalaegerszeg,
Átalszegett út 109.

C-64 FASTLOAD,
TURBOTAPE, HELP PLUS
CARTRIDGE,
650-tól, letilthatatlan
resetgomb 250, Enterprise
joxcsatlakozó 351 —
és programok 10 Ft/db.
Rendkívüli árak.
Utánvételt is. Bővebben:
Répás Sándor,
1116 Budapest,
Fegyverek 10. VI/61.

Enterprise programokat
adok és cserélek.

Cserénél listát
kérek és
válaszborítékért adok.
Nagy programválaszték!
Cím: Barabás Barbara,
Bonyhád 7150, III. Pf. 25.

C-64-re és AMIGA-ra a
legújabb 1989-es programok
eladók!
Kérésre listát küldök!
Balogh Zsolt, 1026 Budapest,
Fillér u. 47/B. 168-840.

ATARI 800 XL-re
új programokat
olcsón eladok!
Érdeklődni lehet: 643-452.

AMIGA-hoz játék- és
felhasználói szoftverek,
leírások kaphatók.
Telefon: 564-412.
Cím: Bognár Ákos, Budapest
2124, Levendula utca 20.

AMIGA programok olcsón
eladók! Érdeklődni lehet
Keresztes Gábor,
1142 Budapest,
Laky-köz 11.
Telefon: 643-452

Enterprise gépet és
programokat veszek
külön is.
Ajánlatokat:
Zemen László, Budapest,
Kada utca 141. 1104 címre.

A szöveget és a borítékot
igazoló nyugtát
(rózsaszín postautalványon)
az alábbi címre küldjék:
Computerworld Informatika Kft.
1536 Budapest, Postafiók 386.
Bankzámlaszámunk:
MKB 203-30055

Keresztrejtvény

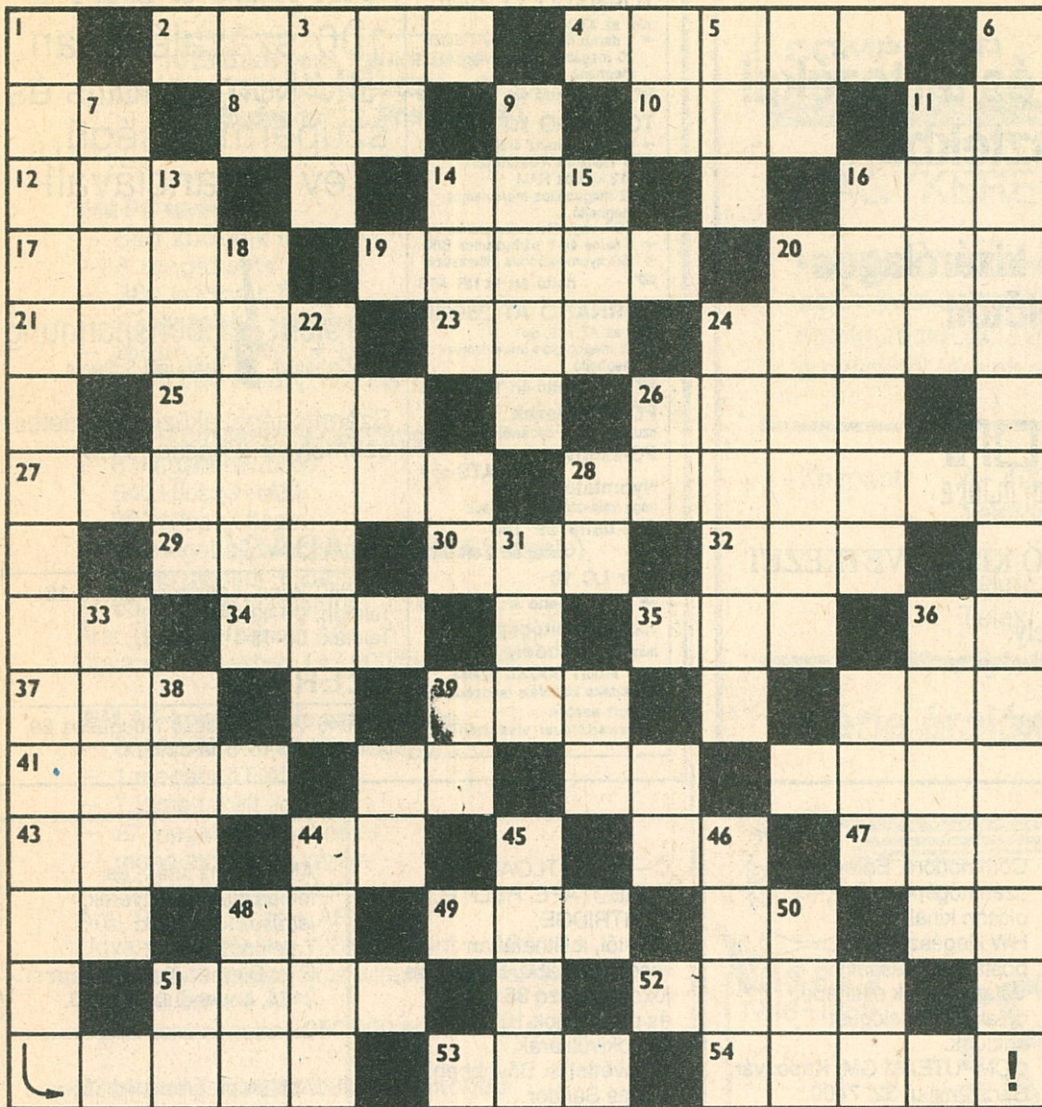

Névutó. **16.** Mennyiségi-
leg nem kielégítő. **22.**
Ételek sora. **24.** Háziállat.
31. Sumér istenség. **33.** Ki-
rási parancs. **36.** Ilyen olló
is van. **38.** Azonos a 34
vízszintessel. **40.** Görög
oszlopfő. **44.** Nem fiatal.
45. Megnyitás. **46.** Vissza:
lankás lejtőjű kiemelkedés
a föld felszínén. **48.** Becé-
zett női név. **50.** Űrmérték.
51. Vissza: kötőszó.

Beküldendő sorok: víz-
szintes 2., 4., 26., 52., függő-
leges: 1., 6., 9., 33., 45.

A keresztrejtvényt **Mokos
István** készítette.

(A megfejtéseket au-
gusztus 2-ig kérjük be-
küldeni szerkesztősé-
günkbe. A helyes meg-
fejtők között hajlé-
konylemezeket sorso-
lunk ki.)

VÍZSZINTES; kétbetűsek:
RA, SL, AP, AV, ÉT, AT, ÓV,
EB, TT, ÁR, MA, RM.

2. Ha ezt látjuk a képer-
nyőn, akkor valami hiba
történt. **4.** Egyszerű
programozási nyelv. **8.**
Jelez. **10.** Kocsonyás hal-
mazállapot. **12.** Ódivat
egyik fele. **14.** Állóvíz néve-
lővel. **16.** Szálakat egyesít.
17. Ünnepi ruha. **19.** Latinus
felesége, Lavinia anyja: ő
választotta ki a kérők közül
lánya jövődó férjét, Tur-
nust. **20.** Döf. **21.** Poszei-
dón és Amphitrité lánya,
Héliosz kedvese, a helia-
szok anyja. **23.** Becézett női
név. **24.** Tétlen szüret. **25.**

Dal. 26. Egy adott memóriá-
rekesz olvasása. **27.** Ami-
kor Eurüsztheusz rátámadt
Athénra, amiért az menedé-
ket adott Héraklész ivadé-
kainak. **28.** A tanár fenyté-
se. **29.** Névelős kötőszó.
30. Egyiptom királya. **32.**
Csak félig testőr. **34.** Bor-
sod-Abauj-Zemplén megyei
helység. **35.** Sütőmester.
37. Tejtermék. **39.** Tengeré-
szek itala. **40.** Szófaj. **41.**
Jákob és Lea szerény és
kötelességtudó lánya, aki
engedély nélkül soha-
sem lépett ki szülei sátrá-
ból. **42.** A menyétek család-
jába tartozó erdei állat. **43.**
Angol kötőszó. **47.** Vízparti

növény. **49.** Öreg bácsi. **51.**
Történelmi város. **52.** Egy
memóriarekesz írása. **53.**
Női név becézve. **54.**
Bányászataról nevezetes.

FÜGGŐLEGES; kétbetű-
sek: RI, OT, AG, IL, AI, PÖ,
AS, KA, RT, MA, ÉV, TE, ER.
1. Figyelemre méltó felhí-
vás. **3.** Három mássalhang-
zó. **5.** Noé egyik fia. **6.** Lásd
folytatását a függőleges
1-nek. **7.** Fordítva: Lámek
felesége: tőlük származtak
a sátorlakók, barompászto-
rok, lantosok és síposok. **9.**
Veremtár. **11.** Azonos a 20
vízszintessel. **13.** Becézett
női név. **14.** Névmas. **15.**

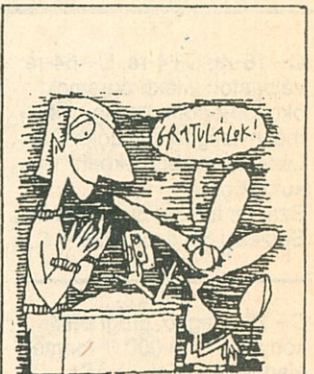

ERDEMES TÖRNIÉ
A FEJÉT!

„Elégjó sőt nagyon is”

A címbéli megállapítás Doma Tamástól (Budapest, XV. kerület, Kórkás park 39.) származik – az idézetben az eredeti helyesírást követtük. Lapunk idei 12-es számában kérdőívet adtunk közre, s a 12 éves Tamás ezekkel a szavakkal válaszolt a 2. kérdésre („Kérjük, írja le, mi a véleménye általában a Mikrovilágról?”).

Tamás egyike annak a közel 2000 (!) olvasónak, akik kitöltve visszaküldték a kérdőívet. Szerkesztőségünket meglepte és egyben fellelkesítette, hogy olvasóink ilyen nagy számban vállalkoztak a válaszadásra.

A kérdőív elé ezt írtuk: „Szeretnénk véleményét, javaslatait figyelembe venni lapunk szerkesztésekor.” Valóban: fő célunk az volt, hogy megismerjük az olvasók vélekedését a Mikrovilágról, de – ahogy az talán a kérdésekből is kitűnik – szeretnénk megismerni egy kicsit olvasóinkat is. A válaszok várokozáson felüli nagy száma erre lehetőséget ad.

Amint említettem, közel kétezer válasz érkezett. Egy számítástechnikai lapban nem szükséges hosszasan magyarázni, hogy ennyi kérdőívet kielégítően csak számítógéppel lehet feldolgozni. A válaszokat egy független szervezet munkatársainak közreműködésével értékeljük ki.

Több olvasónk is kérte, számoljunk be arról, hogy mire jutottunk a kérdőívekkel. Várhatóan augusztus elejére fejezzük be – tanulmány formájában – az értékelést, amelynek számos részletét majd közre is adjuk. Lesznek olyan tanulságok, amelyeket nem publikálunk, hanem megvalósítunk a lapban – minden bizonnyal olvasóink meglepedésére.

Agépi feldolgozás előtt szerkesztőségünkben átolvastunk néhány száz kérdőívet. Jó, hogy megtettük. A válaszból kitűnik, hogy olvasóink többsége szereti a Mikrovilágot. A mai világban egy lap szerkesztőinek enél jobb érzést kívánni sem lehetne.

Köszönöm olvasóinknak a tanácsokat, ötleteket és a bírálatokat is!

Most már rajtunk – a szerkesztőségén – a sor: még jobb lapot csinálunk a Mikrovilágból!

Mester Sándor



Kedves Olvasónk!



Olvasóink rajzolták a kérdőívekre

Legalább a filmben...

Játszom a távirányítóval. Szokásos késő esti elfoglaltságom ez, amióta én is élvezhetem a kábeltelevíziózást. Végigzongorázom a nyolc programot, s a Superre kapcsolva hirtelen magyar hangok ütnek meg a fülemet. Nem, ez nem lehet, rosszul hallok, gondolom, és már váltok is tovább.

Pár perc elteltével visszaugrom a Superre, s kiderül: nem csapott be a fülem, itt magyarul beszélnek.

Lázás sietséggel fellapozom a Mikrovilágot, s látom ám, hogy a Professionals című krimisorozat egyik gyöngyszeme megy éppen. Amennyire így film közben megfejtethető, a szokásos angliai helyszínen két egymással is szembenálló cso-

port ellen veszi fel a küzdelmet a két „profi”. A terrorista szervezet emberei hamisítatlan pesti „társzólásban” adják egymásnak az utasításokat – fegyverropogás közben.

Az angol nyelvterületre szánt műsorban nyilván üdítően hat a nézők számára tökéletesen érthetetlen, lesem fordított magyar szövegeles.

Megnyugodva kapcsolatok tovább. Legalább egy angol filmben a profik között vagyunk...

Lévai András



Változatlan áron

Olvasom a hirdetést: egy számítástechnikai kiegészítéket szoftverét kínálja. A vevőcsalagató szenzációt nagy betűk adják tudtul: a program több éve változatlan áron kapható!

Érzem, itt a pillanat, amikor felhőtlenül kellene örülnöm. Annak, hogy percről percre változó világunkban végre van valami, ami állandó. Valami, ami fittyet hány áremelkedésnek, inflációnak. Emelkedhet a hús, a tej, a sajt, az energiahordozók ára, ez a szoftver tartja magát. Forgalmazói semmivel sem kérnek érte többet, mint mondjuk egy évvel ezelőtt.

Én mégsem tudok lelkesedni. Úgy vélem ugyanis, hogy a számítástechnikának semmi köze sem lehet a fogyasztási cikkekkel érintő inflációhoz, sőt, a megszokottal ellentétben, állandó árcsökkenésnek kellene jellemeznie. No persze tudom, hogy a szoftverek esetében az egyre alacsonyabb ár megvalósítása közel sem olyan egyértelmű, mint a hardvereknél. Mégis azt hiszem, hogy egy, a vásárlói kedvet fokozni hivatott, számítástechnikával kapcsolatos reklámban nem az évek óta változatlan ár az a tényező, amely megérdemli a kiemelését.

— ha —

