

A NEUMANN JÁNOS SZÁMÍTÓGÉP-
TUDOMÁNYI TÁRSASÁG LAPJA



1986

március

Ára: 30 Ft



Szki 

Bp. I., Donáti u. 35-45.
T.: 350-180

AJÁNLJUK A KÖVETKEZŐ MIKROSZÁMÍTÓGÉPEKRE KÉSZÍTETT RENDSZEREINKET:

főkönyvi könyvelés
folyószámla-vezetés
bér-, munkaügyi rendszer
állóeszköz-nyilvántartás
készletnyilvántartás
tanácsigazgatási alkalmazási szoftverek
kereskedelmi rendszer
pénztárgépes hálózat
nagyszámítógép-mikrogép kapcsolat kiépítése
adatrögzítési rendszerszoftver

A rendszerek az alábbi mikroszámítógépeken futtathatók:

IBM XT, AT
IBM kompatibilis mikrogépek
COMPUT—80
Z—80 alapú mikrogépek

Általános számítástechnikai szolgáltatásaink:

adatrögzítés
rendszerek üzemeltetése
rendszerszervezés
programozás
mikroszámítógépes rendszerek fejlesztése
többfelhasználós mikroszámítógépes rendszerek
(hardver + szoftver) bérbeadása

További felvilágosítással szívesen állunk rendelkezésükre
a 131-072-es telefonszámon, illetve levélben.

**MIKROSZÁMÍTÓGÉP
MAGAZIN**

**A NEUMANN JÁNOS SZÁMÍTÓGÉP-
TUDOMÁNYI TÁRSASÁG LAPJA**

**A kiadvány
a Tudásműszervezési
és Informatikai
Intézettel
együttműködve készül**

**A szerkesztőbizottság
vezetője:**
Kovács Győző

**E számunkat
szerkesztették:**

Bakos Tamás
(programozástechnika)

Broczkó Péter
(hírek)

Kovács Győző
(levelezés)

Lindner László
(sakkprogramozás)

Petróczy Judit
(könyvek)

Pogány Csaba
(alkalmazástechnika, tanfolyam)

Simonyi Endre
(klub)

Takácsy Ildikó
(tudáspróba)

Vadkert János
(µprogramok)

Varga András
(iskola — számítógép)

**A szerkesztőség
munkatársa:**
Kardos Zsuzsa

Felelős szerkesztő:
Könyves Tóth Pál
Szerkesztőség:
1027 Budapest II., Fő u. 68.
Telefon: 154-250

Kiadja a Delta Szakiapkiadó
és Műszaki Szolgáltató
Leányvállalat
Felelős kiadó:
Faklen Pál igazgató
1142 Budapest VII., Garay u. 5.
Telefon: 415-583, 215-440

Terjeszti a Magyar Posta
Előfizethető
bármely postahivatalban,
a kézbesítőknél,
a Posta hírlapüzleteiben
és a Hírlapelőfizetési
és Lapellátási Irodánál
(Budapest V., József nádor tér 1.
Postacím: 1900 Budapest)
közvetlenül
vagy postautalványon,
valamint átutalással
a HELIR 215—96162
pénzforgalmi jelzőszámra.
Megjelenik havonta
Példányonkénti ára 30,— Ft
Előfizetési díj:
egy évre 360,— Ft
fél évre 180,— Ft



Szaki Lapnyomda
Budapest, (86-3004)
Felelős vezető:
Csöndes Zoltán vezérigazgató

INDEX: 25629
ISSN 0236-6088

Címekpünk:
A Számítástechnikai
Kutató Intézet
és Innovációs Központ
PRONET
lokális hálózata



Tartalom

µ '86	2
Kell-e nekünk számítógép-múzeum?	7
Oktatás-módszertan. Az állapot-művelet táblázat	20
A minőségügy közügy	23
Innováció a számítástechnikában	26
Számítástechnika az Alma Materokban	27
Assemblerek, cross-assemblerek	34
Tudáspróba	39
Programok C16-ra	46
Adok — veszek — cserélek	48

ISKOLA — SZÁMÍTÓGÉP

Gép a gépen I.	2
Ékezetes karakterek nyomtatása HT—1080Z/64-en	4
Gépi kódú rajzolás	6

TANFOLYAM

Alapozás XV.	8
--------------	---

PROGRAMOZÁSTECHNIKA

FORTH rendszerek összehasonlítása	13
A MAX—FORTH programozási rendszer	15
Strukturált programtervezés	18

µPROGRAMOK

DIÁKROVAT

A régi botkormány új lehetőségei	28
Próbáld meg!	29
Lefoglalt BASIC változók	29
Spectrum a Primóban?	30
Programvédelem, -másolás	31
PTA—4000 programok	32
Sprite kirakó-betöltő	33

µKLUB

Játék a betűkkel, vagy átmítás	38
Ki ad magyarázatot?	38

PIAC

JÁTÉKPROGRAMOK

AZ OLVASÓ ÍRJA

SAKKPROGRAMOZÁS

Bitek és figurák	44
------------------	----

KÖNYVEK

HÍREK, ÉRDEKESSÉGEK



„A csillagokat egy virág szépti meg,
amelyet nem lehet látni.”

(ANTOINE SAINT-EXUPÉRY: A KIS HERCEG)

A budapesti Tavasz Fesztivál az idén új programmal bővül. A Neumann Társaság szervezésében egy héten keresztül kiállítást, bemutatókat, találkozót szervezünk a számítástechnika iránt érdeklődő közönség számára. A μ '86 a BNV területén, az Utazás '86 kiállítás szomszédjaként reggeltől estig várja a látogatókat.

A μ '86 programjának csak egy részét szerveztük meg előzetesen, lehetőséget adtunk arra is, hogy a közönség kívánságának megfelelően aktuális előadásokat, találkozót vagy más eseményeket is beiktassunk a programba.

A μFesztivál legnagyobb rendezvénye a „Számítástechnika mindenkinek, a számítástechnika mindenké” kiállítás, amelyre a hazai gyártókat, fejlesztőket, tudományos intézeteket, szoftverházakat, gazdasági munkaközösségeket, szövetkezeteket és PJT-eket is meghívjuk. Azt kértük, hogy lehetőség szerint az olcsó számítástechnikai berendezéseiket, alkalmazói rendszereiket, programjaikat állítsák ki, hiszen a számítástechnika tömegesen elterjedésének még ma is az egyik legnagyobb akadály a magas ár.

Bemutatjuk a valamikori informatikai múzeum számára összegyűjtött öreg számítógépek megóvott darabjait. Néhány régi eszközt már a korábbi SZMSZM kiállításban is bemutatunk, most többeképpen teljes képet szeretnénk adni a hazai számítástechnika történetéről.

Megrágadom az alkalmat, hogy a rendezőség kérését tolmácsoljam. Valószínűleg nagyon sok olyan számítástechnika-történelmi emlék van magántulajdonban, amelyekről még nem tudnak. Ezek lehetnek eszközök, alegységek, korabeli programleírások, pl. gépi kódú grafikák, könyvek, intézeti kiadványok, fényképek. Arra kérjük ezeknek az emlékeknek a tulajdonosait, hogy ezeket a becses darabokat ajánlják fel a kiállítás teljessége érdekében; valamennyien gazdagabbak leszünk, ha teljesebb képet kapunk a magyar számítástechnika múltjáról.

A kiállítási terület egy részén folyamatosan találkozót rendezünk a klubok tagjai részére. Úgy szeretnénk, ha ennek keretében tapasztalatcsere alakulna ki, gazdát cserélnének programok, módszerek, de még az eszközök is. Az NJSZT HCC klubjában nagyon sok amatőr számítógép készül. Szeretnénk ezeket a gépeket egy kiállítás keretében

bemutatni, a legjobban sikerült, házi körülmények között épült gépet pedig díjazni.

A fesztivál ideje alatt olcsó alkatrészvásárt is rendezünk, kiárulsítjuk a hazai számítástechnikai intézmények, vállalatok elfekvő anyagait.

Számítunk a pedagógusok részvételére, hiszen a következő évek egyik legnagyobb gondja, hogy milyen mértékben lehet a számítógépet, mint a tanítás eszközt használni. Természetesen nemcsak az informatika, hanem és főleg az egyéb tantárgyak tanítására. Bemutató órákat rendezünk, amelyekre a számítástechnika alkalmazásában tapasztalt és tapasztalatlan pedagógusokat is várjuk.

Összegyűjtöttük az elmúlt harminc évben készített számítástechnika tárgyú filmeket, videoanyagokat, amelyeket folyamatosan bemutatunk. Szeretnénk, ha egyszer majd egy informatikai filmarchívum is létrejönne, ahonnan az iskolák, klubok filmanyagot tudnának kölcsönözni.

Meghívjuk — amikor ezt az írást nyomdába adom, még nem tudom, hogy a meghívást elfogadják-e — az NJSZT-vel együttműködő szervezeteknek, az Österreichische Computer Gesellschaftnak, a görög Computer Society-nek, a francia X2000 klubszervezetnek a képviselőit, hogy vegyenek részt a fesztiválon. Ha eljönnek, akkor találkozót szervezünk velük, beszélgetéseket, tapasztalatcserét, hogy a klub mozgalmat a külföldi tapasztalatok alapján még jobban meg tudjuk szervezni.

Végül remélem, hogy Herman H. Goldstine, aki Neumann Jánossal együtt alakította ki a mai modern számítógépek működésének elvét és Heinz Zemanek, aki az első osztrák számítógépet, a Mailfluter-t készítette, elfogadják meghívásunkat és részt vesznek a fesztiválon, találkozhatnak az érdeklődő szakemberekkel és amatőrökkel.

A fesztivál legfontosabb eseményeiről írtam, az alkalmi rendezvényeket, találkozót, klubnapokat és más programokat a napi sajtóban közöljük.

Szeretnénk, ha a μ '86, amelyet ezután évenként megrendezünk, rangos és népszerű eseménye lenne a hazai számítástechnikai életnek, amelyhez valamennyi érdeklődő szakember és nem szakember támogatását, ötleteit és részvételét várjuk.

KOVÁCS GYŐZŐ

Gép a gépen I.

Ebben a sorozatban egy olyan BASIC programot közlünk, amelyet a fonyódi számítástechnikai tanári konferencián mutattak be. A program közlésére az a fogadtatás buzdított fel, amelyet a résztvevők mutattak. A szerző ezt a programját benyújtotta az Őlet című lap HT-NYERŐ pályázatára, díjat azonban nem nyert vele.

Programunk, mely a HT iskolaszámítógépen futtatható, egy Z80 processzorral felépített mikrogép működését filmszerűen mutatja be. A programban semmilyen trükköt nem alkalmaztunk, tehát sem gépi kódú programot, sem szoftvervédelmet nem építettünk be.

A program moduláris szerkezetű. Olyan, mintha FORTH nyelven íródott volna. Egy-egy részfeladatot előre megoldottunk, hogy később tetszőlegesen sokszor felhasználhassuk. Az egyes blokkok szubrutinokként szerepelnek. Egy nagyobb egység felépítéséhez az előbb megírt szubrutinokat használjuk, majd a következő még nagyobb egységeket ezekből rakjuk össze. Az egyes blokkok elején megjegyzésként felsoroljuk azokat a változókat, amelyek szerepelnek bennük. Ezek a szubrutin bemenő adatai.

Az 1., 2. programlista D100-as nyomtatóval kinyomtatva négy és fél oldalon fér el. A végeredmény azzal kecses, hogy némi szöveges kiegészítéssel könnyen megérthető a processzor cím-, adat- és vezérlővonalainak működése. Ezt kívánja érzékeltetni az a néhány ábra, amelyet most és a későbbiekben közölni fogunk.

Az első néhány sor az inicializálást végül, majd a legkisebb részleteket megva-

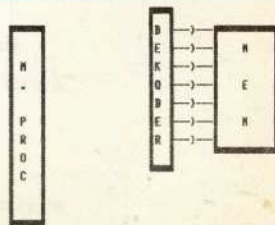

A SZÁMÍTÓGÉP LEFONTOGÓBB ELSŐSÍCI: A PROCESSZOR, A CÍM MEMÓRIA ÉS A MEMÓRIA

```

10 CLEAR100:DEFINTS=0:M:H:N,I:J
20 DIMA(15):A(0)=0:A(2)=0:A(4)=0:A(7)=12B+64+32+16+B:A(8)=15:A(9)=15:A(10)=15:A(
11)=0:A(14)=0:A(15)=0
30 I%=CHR$(151)+STRING$(2,131)+I2%+CHR$(181)+STRING$(2,176)
40 GOTO3000
50 REM VIZSZINTES VONAL SV OV HV KV(1/2/3/4/5/6/7)
60 F=SV*64+OV*ONKVG070+00+90+100+110+120+130
70 PRINTEP,STRING$(HV,133):RETURN
80 PRINTEP,STRING$(HV,140):RETURN
90 PRINTEP,STRING$(HV,176):RETURN
100 PRINTEP,STRING$(HV,143):RETURN
110 PRINTEP,STRING$(HV,188):RETURN
120 PRINTEP,STRING$(HV,191):RETURN
130 PRINTEP,STRING$(HV,32):RETURN
140 REM*****
150 REM FUGGOLEGES VONAL SF OF HF KF(1/2)
160 A=12B+21+NF:IF THENA=32
170 FOR I=SFTOOF+HF:PRINTELW64+OF,CHR$(A):NEXT:RETURN
180 REM*****
190 REM DOBOZ SD OD HD SZ
200 SV=SD+OV=OD+1+HV=SZ-1:PRINTESD*64+OD,CHR$(151):KV=1:GOSUB60:PRINTES64+OD+
SZ,CHR$(171):
210 SV=SD+HD:KV=3:PRINTE64*SV+OD,CHR$(181):GOSUB60:PRINTE64*SV+OD+SZ,CHR$(186):
220 SF=SD+1+OF=OD+HF+HD-2:KF=1+GOSUB160
230 OF=OD+SZ:KF=2:GOSUB160:RETURN
240 REM*****
250 REM DOBOZ TORLES SD OD HD SZ
260 FOR I=SDTOSD+HD:PRINTE64*I+OD-1,STRING$(SZ+2,32):NEXT:RETURN
270 REM*****
280 KF=3:GOSUB160:REM FUGGOLEGES VASTAG VONAL
290 REM*****
300 REM TELITES TORLES BALRA ES JOBBRA SD OD HD SZ ST G T
310 IFNOT(ST)THENK=LELSESZ=-SZ:K=2
320 SF=SD+HF=HD:IFNOT(G)THEN340
330 FORJ=ODTOOD+SZSTEPST
340 OF=J:KF=K:GOSUB160:KF=3:GOSUB160
350 NEXT:RETURN
360 FORJ=ODTOOD+SZSTEPST
370 OF=J:KF=3:GOSUB160
380 NEXT:RETURN
390 REM BEVEZETO
300 CLS:PRINT" A SZAMITOGEP MUKODESEIT MUTATJUK MEG!"
3020 PRINT:PRINT:PRINT" MEGAJAZOLJUK A FOLYAMAT EGYEDI EGYSZEKET,ES A LENYEGES CIKLUSOK
AT AZ IDORELLI LEFOLYASUNAKNAK MEGFELELDOEN ABRAZOLJUK."
3030 PRINT:PRINT:PRINT" AZ ABRAZOLAS FOLYAMATOS LEGYEN, VAGY AZ EGYES RESZEK KU
ZOTT MEGALLJAK? (F FOLYAMATOS M MEGALL)"
3040 AS=INKEY$
3050 IFA%=F"THENF=-1:GOTO3070ELSEF=0
3060 IFA%=""M"THEN3040
3070 CLS:GOTO1600

```

1. lista

```

5000 REM PROBA1
5010 PRINT"VONALAK":INPUT"MELYIK VONAL 1-7?":KV
5020 PRINT"HOVA TEGYEM":INPUT"FUGGOLEGES":SV
5030 INPUT"VIZSZINTES":OV
5040 INPUT"A VONAL HOSSZA":HV
5050 CLS:GOSUB50
6000 REM KULONROZD VASTAGSABU ES HELYZETU VIZSZINTES VONALAKT KAPUNK
6010 REM KV=1-7 SV=10 OV=10 HV=15 ERTEKKEKSEL CELSZERU KIPROBALNI

5000 REM PROBA2
5010 PRINT"VONALAK":INPUT"VALASZTAS 1/2?":KF
5020 PRINT"HOVA TEGYEM":INPUT"FUGGOLEGES":SF
5030 INPUT"VIZSZINTES":OF
5040 INPUT"A VONAL HOSSZA":HF
5050 CLS:GOSUB140
6000 REM KET FUGGOLEGES VONALAT KAPUNK MIDKET FSETSEM
6010 REM KF=1-2 SF=3 OF=10 HF=10 ERTEKKEKSEL CELSZERU KIPROBALNI

5000 REM PROBA3
5010 PRINT"DOBOZOK"
5020 PRINT"HOVA TEGYEM":INPUT"FUGGOLEGES":SD
5030 INPUT"VIZSZINTES":OD
5040 INPUT"A DOBOZ HOSSZA":HD
5050 INPUT"SZELESSEGE":SZ
5060 CLS:GOSUB190
6000 REM EGY TEGLALAPOT KAPUNK A KEPERNYON
6010 REM SD=3 OD=10 HD=8 SZ=4 ERTEKKEKSEL CELSZERU KIPROBALNI

5000 REM PROBA4
5010 PRINT"TELITES TORLES ..."
5020 PRINT"HOVA TEGYEM":INPUT"FUGGOLEGES":SD
5030 INPUT"VIZSZINTES":OD
5040 INPUT"A DOBOZ HOSSZA":HD
5050 INPUT"SZELESSEGE":SZ
5052 ST=1:G=1:T=0
5060 CLS:GOSUB300
5062 ST=1:G=1:T=1+GOSUB300
6000 REM MEGY SATIROZD TEGLALAPOT KAPUNK, BALROL JOBBRA TELITODEIK, MAJD FOGY
6010 REM SD=3 OD=10 HD=8 SZ=4 ERTEKKEKSEL CELSZERU KIPROBALNI
7000 REM ST=-1:EL, ES 5062-KEN SZ=-SZ BEIRASAVAL JOBBROL BALRA TELIT ES TORL

```

2. lista

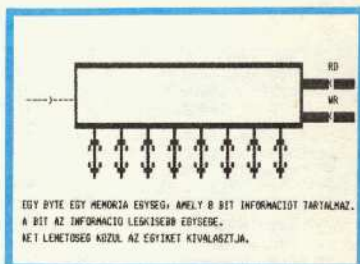
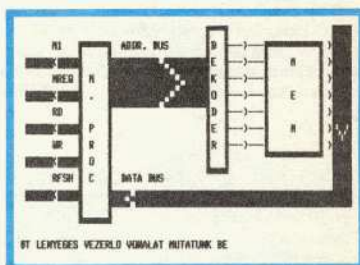
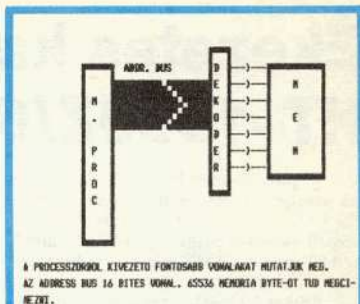

lősítő szubrutinok következnek. Ezek csak vonalat húznak. Később a vonalakkól doboz lesz, azaz egy téglalap, amelyet gépünk a képernyőre rajzol. Ezek a dobozok a számítógép egy-egy funkcionális egységét jelentik.

Tudjuk, hogy a kész programlista mindenkit arra csábít, hogy elejétől a végéig begépelje, és csak azután kezdje a hibakezérést. Így azonban egy idegen program elindítása nagyon nehéz feladat. Mindjárt szeretnénk elejét venni az ilyesfajta kiindulásoknak, úgyhogy az első részletekhez közlünk próbaprogramokat is. A 40 GOTO 3000 helyett 40 GOTO 5000-et írva, a tesztelés egyszerű.

NYIRATI LÁSZLÓ
Ybl Miklós Szakközépiskola
8000 Székesfehérvár,
Szabadságharcos út 57.

A szerző felajánlja, hogy iskolának saját kazettájukra felveszi, és némi kezelési költség fejében visszaküldi a programot. (A szerk.)

Ékezetes karakterek nyomtatása HT-1080Z/64-en

Az első ékezetes HT iskolaszámítógép még csak a rövid ékezetes betűket ismerte, ezért elég volt a TMT nyomtatót levő karakterek kódját módosítani. Az új, HT-1080Z/64 számítógépek már a hosszú ékezetes betűket is ismerik, amelyek kinyomtatásához fel kell használni a TMT nyomtatók karakterdefiniálási lehetőségét is (HDC karakterek).

Ezeket a karaktereket a nyomtató csak 10 kar/inch nyomtatási sűrűséggel tudja kiírni. Ha valamely nyomtatott sorban megváltoztatjuk a karakter szélességét, akkor ez a sor ne tartalmazzon HDC karaktert! A nyomtató beállításakor a helyes működés érdekében a programozható paraméterek gyári alapértékei közül csak a formátum nagyságát és az áthúzott nulla üzenetmódot változtathatjuk a kapcsolók segítségével. ESCAPE szoromókat ne használjunk!

1	:	KÉSZÍTETTE: KISPAL ISTVAN
2	:	DUNAÓJVÁRDOS
3	:	BANKI DONAT SZAKKÖZÉPISKOLA
4	:	ORG 4026H ;PRINTER DCB
5	:	LOAD 4026H ;MODOSITASA
6	4026 SAFE :	DB 138.254
7	:	ORG 41E2H ;ONINDITAS
8	:	LOAD 41E2H
9	41E2 E9 :	JP (HL)
10	:	ORG 64876 ;ADATOK
11	:	LOAD 64876
12	FD6C 185E3164 :	DB 27.91.49.100;HDC KI
13	FD70 18504440 :	DB 27.88.68.64;#
14	FD74 4A414080 :	DB 74.55.64.64
15	FD78 5F434080 :	DB 95.67.64.64
16	FD7C 40413040 :	DB 74.65.80.64
17	FD80 40404040 :	DB 64.64.64.64
18	FD84 4040185C :	DB 64.64.27.92
19	FD88 18505E40 :	DB 27.88.94.64;#
20	FD8C 41414042 :	DB 65.65.64.66
21	FD90 49405442 :	DB 73.64.84.66
22	FD94 41405E42 :	DB 65.64.94.66
23	FD98 40404040 :	DB 64.64.64.64
24	FD9C 4040185C :	DB 64.64.27.92
25	FDA0 18504040 :	DB 27.80.64.64;I
26	FDA4 41425F43 :	DB 65.66.95.67
27	FDA8 41424040 :	DB 65.66.64.64
28	FDAC 42404140 :	DB 66.64.65.64
29	FDB0 40404040 :	DB 64.64.64.64
30	FDB4 4040185C :	DB 64.64.27.92
31	FDB8 18505C41 :	DB 27.80.92.65;0
32	FDBC 42424040 :	DB 66.66.64.64
33	FDC0 47424040 :	DB 71.66.64.64
34	FDC4 42425C41 :	DB 66.66.92.65
35	FDC8 40404040 :	DB 64.64.64.64
36	FDCC 4040185C :	DB 64.64.27.92
37	FDD0 18505C41 :	DB 27.80.92.65;0
38	FDD4 42424642 :	DB 66.66.78.66
39	FDD8 42424342 :	DB 66.66.67.66
40	FDDC 46424242 :	DB 70.66.66.66
41	FDE0 50414040 :	DB 93.65.64.64
42	FDE4 4040185C :	DB 64.64.27.92
43	FDE8 18505C41 :	DB 27.80.92.65;0
44	FDEC 40424242 :	DB 64.66.66.66
45	FDFO 41424042 :	DB 65.66.64.66
46	FD04 42424142 :	DB 66.66.65.66
47	FD08 5C414040 :	DB 92.65.64.64
48	FD0C 4040185C :	DB 64.64.27.92
49	FE00 18505841 :	DB 27.80.88.65;0
50	FE04 40424240 :	DB 64.66.66.64
51	FE08 41424040 :	DB 65.66.64.64
52	FE0C 42425941 :	DB 66.66.89.65
53	FE10 40404040 :	DB 64.64.64.64
54	FE14 4040185C :	DB 64.64.27.92
55	FE18 18505841 :	DB 27.80.88.65;0
56	FE1C 44424240 :	DB 68.66.66.64
57	FE20 45424040 :	DB 69.66.64.64
58	FE24 46425941 :	DB 70.66.89.65
59	FE28 40404040 :	DB 64.64.64.64

60	FE2C 4040185C :	DB 64.64.27.92
61	FE30 18505C41 :	DB 27.80.92.65;0
62	FE34 40424040 :	DB 64.66.64.64
63	FE38 42424140 :	DB 66.66.65.64
64	FE3C 40425C41 :	DB 64.66.92.65
65	FE40 40404040 :	DB 64.64.64.64
66	FE44 4040185C :	DB 64.64.27.92
67	FE48 18505841 :	DB 27.80.88.65;0
68	FE4C 40424040 :	DB 64.66.64.64
69	FE50 42424140 :	DB 66.66.65.64
70	FE54 40425841 :	DB 64.66.88.65
71	FE58 40404040 :	DB 64.64.64.64
72	FE5C 4040185C :	DB 64.64.27.92
73	FE60 18504040 :	DB 27.80.64.64;I
74	FE64 40404040 :	DB 64.64.64.64
75	FE68 5A434140 :	DB 90.67.65.64
76	FE6C 40404040 :	DB 64.64.64.64
77	FE70 40404040 :	DB 64.64.64.64
78	FE74 4040185C :	DB 64.64.27.92
79	:	ORG 65150
80	:	LOAD 65150
81	FE7E 3EC9 :	LD A.201
82	FE80 32E241 :	LD (41E2H),A
83	FE83 C36600 :	JP 0066H
84	FE86 00500000 :	DB 00.00.00.00;MS AS DSZ
85	FE8A E5 :	PUSH HL ;FOPROGRAM
86	FE8B C5 :	PUSH BC
87	FE8C 79 :	LD A,C
88	FE90 FEBA :	CP 0AH ;LF
89	FE9F 20BC :	JR NZ,TOVA0
90	FE9F A1 :	VEZER: XOR A
91	FE92 3288FE :	LD (65160),A
92	FE95 3289FE :	UGR0: LD (65161),A
93	FE98 C1 :	PDP BC
94	FE99 E1 :	PDP HL
95	FE9A C38D05 :	JP 58DH
96	FE9D FE0C :	TOVA0: CP 0CH ;FF
97	FE9F 28F0 :	JR Z,VEZER
98	FEA1 FE0D :	CP 0DH ;CR
99	FEA3 2811 :	JR Z,VEZKAR
100	FEA5 FE0E :	CP 0EH ;DSZ
101	FEA7 201E :	JR NZ,TOVA1
102	FEA9 3A89FE :	LD A.(65161)
103	FEAC 07 :	OR A
104	FEAD 2004 :	JR NZ,UGR1
105	FEAF 3E0E :	LD A.0EH
106	FEB1 18E2 :	UGR0: XOR A
107	FEB3 AF :	XOR A
108	FEB4 18DF :	JR UGR0
109	FEB6 AF :	VEZKAR: XOR A
110	FEB7 3288FE :	LD (65160),A
111	FEBA 3289FE :	LD (65161),A
112	FEBC C1 :	PDP BC
113	FEBE E1 :	PDP HL
114	FEBF C08D05 :	CALL 58DH
115	FECE 3E0A :	LD A.0AH
116	FECD C38E05 :	JP 58EH
117	FECE FE40 :	TOVA1: CP 64 ;0
118	FECE 2008 :	JR NZ,TOVA2
119	FECE 3284FE :	LD (65158),A
120	FECE 2188FD :	LD HL,64904
121	FED1 1876 :	JR IRAT
122	FED3 FE24 :	TOVA2: CP 36 ;#
123	FED5 2010 :	JR NZ,TOVA3
124	FED7 3A86FE :	LD A.(65158)
125	FEDA FE60 :	CP 96
126	FEDC F9 :	LD A.C
127	FEDD 2008 :	JR Z,TOVA3
128	FEDF 3286FE :	LD (65158),A
129	FEF2 2170FD :	LD HL.64880
130	FEF5 1862 :	JR IRAT
131	FEF7 3A86FE :	TOVA3: LD A.(65158)
132	FEFA FE60 :	CP 96
133	FEFC F9 :	LD A.C
134	FEFD 3284FE :	LD (65158),A
135	FEF0 C2DEFF :	JP NZ,VEGE
136	FEF3 FE60 :	CP 96
137	FEF5 2003 :	JR NZ,TOVA4

```

138 FEF7 C1 POP BC
139 FEF8 E1 POP HL
140 FEF9 C9 RET
141 FEFA FF33 TOVA4: CP 52 ; 0
142 FEFC 2085 JR NZ,TOVA5
143 FEFE 2108FD LD HL,64976
144 FF01 1846 JR IRAT
145 FF03 FE36 TOVA5: CP 54 ; 0
146 FF05 2085 JR NZ,TOVASA
147 FF07 21E8FD LD HL,65000
148 FF0A 1830 JR IRAT
149 FF0C FE26 TOVA5A: CP 38 ; 0
150 FF0E 2085 LD HL,NZ,TOVA5B
151 FF10 2108FE LD HL,65024
152 FF13 1834 JR IRAT
153 FF15 FE24 TOVA5B: CP 36 ; 0
154 FF17 2085 JR NZ,TOVA6
155 FF19 2118FE LD HL,65048
156 FF1C 1828 JR IRAT
157 FF1E FE55 TOVA6: CP 85 ; 0
158 FF20 2085 JR NZ,TOVA7
159 FF22 2130FE LD HL,65072
160 FF25 1822 JR IRAT
161 FF27 FE75 TOVA7: CP 117 ; 0
162 FF29 2085 JR NZ,TOVA8
163 FF2B 2148FE LD HL,65096
164 FF2E 1819 JR IRAT
165 FF30 FE69 TOVA8: CP 105 ; 1
166 FF32 2085 JR NZ,TOVA9
167 FF34 2168FE LD HL,65120
168 FF37 1810 JR IRAT
169 FF39 FE4F TOVA9: CP 79 ; 0
170 FF3B 2085 JR NZ,TOVA10
171 FF3D 2188FD LD HL,64952
172 FF40 1807 JR IRAT
173 FF42 FE49 TOVA10: CP 73 ; 1
174 FF44 2086 JR NZ,TOVA11
175 FF46 21A8FD LD HL,64928
176 FF49 E5 IRAT: PUSH HL
177 FF4A CD78FF CALL SORV?
178 FF4D CD83FF CALL C.CR
179 FF50 E1 POP HL
180 FF51 CD94FF CALL TR
181 FF54 3E0D LD A,0DH ; CR
182 FF56 CD8E05 CALL 05EH
183 FF59 3A89FE LD A,(65161)
184 FF5C FE0E CP BEH
185 FF5E 2084 JR NZ,UGR2
186 FF60 AF XDR A
187 FF61 3289FE LD (65161),A
188 FF64 3A88FE LD A,(65160)
189 FF67 47 LD B,A
190 FF68 2187FE LD HL,65159
191 FF6B 8E CP (HL)
192 FF6C 3087 JR NC,UGR4
193 FF6E 3E20 L&P: LD A,20H
194 FF70 CD8E05 CALL 05EH
195 FF73 18F9 LD L&P
196 FF75 C1 UGR4: POP BC
197 FF76 E1 POP HL
198 FF77 C9 RET
199 FF78 3A89FE SORV?: LD A,(65161)
200 FF7B 87 OR A
201 FF7C 2188FE LD HL,65160
202 FF7F 2801 JR Z,UGR3
203 FF81 34 INC (HL)
204 FF82 34 UGR3: INC (HL)
205 FF83 3A87FE LD A,(65159)
206 FF86 BE CP (HL)
207 FF87 C9 RET
208 FF88 AF CR: XOR A
209 FF89 3288FE LD (65160),A
210 FF8C 3289FE LD (65161),A
211 FF8F 2188FE LD HL,65160
212 FF92 34 INC (HL)
213 FF93 C9 RET
214 FF94 0618 IR: LD B,24 ; ALAKJA
215 FF96 CD9EFF CALL KIIR
216 FF99 0604 LD B,4 ; KIRAK
217 FF9B 216CFD LD HL,64876
218 FF9E 7E KIIR: LD A,(HL)
219 FF9F CD8E05 CALL 50EH
220 FFA2 23 INC HL
221 FFA3 18F9 DJNZ KIIR
222 FFA5 C9 RET
223 FFA6 FE41 TOVA11: CP 65 ; 14
224 FFA8 2082 JR NZ,TOVA12
225 FFAA 3E40 LD A,64
226 FFAE FE45 TOVA12: CP 69 ; 6
227 FFAE 2082 JR NZ,TOVA13

```

```

228 FF80 3E58 LD A,91
229 FF82 FE33 TOVA13: CP 51 ; 0
230 FF84 2082 JR NZ,TOVA14
231 FF86 3E5C LD A,92
232 FF88 FE35 TOVA14: CP 53 ; 0
233 FF8A 2082 JR NZ,TOVA15
234 FF8C 3E5D LD A,93
235 FF8E FE25 TOVA15: CP 37 ; 0
236 FF90 2082 JR NZ,TOVA16
237 FF92 3E7D LD A,125
238 FF94 FE23 TOVA16: CP 35 ; 0
239 FF96 2082 JR NZ,TOVA17
240 FF98 3E7C LD A,124
241 FF9A FE61 TOVA17: CP 97 ; 14
242 FF9C 2082 JR NZ,TOVA18
243 FF9E 3E60 LD A,96
244 FFA0 FE65 TOVA18: CP 101 ; 0
245 FFA2 2082 JR NZ,TOVA19
246 FFA4 3E7B LD A,123
247 FFA6 FE6F TOVA19: CP 111 ; 0
248 FFA8 2088 JR NZ,TOVA20
249 FFAA 3E7E LD A,126
250 FFA4 1804 JR TOVA20
251 FFDE FE60 VEGE: CP 96
252 FF08 2811 JR Z,VISSZA
253 FFE2 4F TOVA20: LD C,A
254 FFE3 CD78FF CALL SORV?
255 FFE6 3088 JR NC,SORBAN
256 FFE8 AF XOR A
257 FFE9 3289FE LD (65161),A
258 FFEF 3C INC A
259 FFD0 3288FE LD (65160),A
260 FF08 CD8085 SORBAN: CALL 0580H
261 FFE3 C1 VISSZA: POP BC
262 FFF4 E1 POP HL
263 FFF5 C9 RET
264 END

```

A NYOMTATÓ KÜLÖNBÖZŐ TÍPUSVÁLTOZATAI CSIBEN TÉRNEK EL EGYMÁSTÓL. AZ EGYES VÁLTOZATOK MEGHŐ SZÁMJEGÉVEL TÖRTÉNIK, ALTALÁNOS ESETBEN EZT JE ÜLÖNBÖZŐ TÍPUSVÁLTOZATAI CSAK A PAPIR KEZELÉSI LEI. AZ EGYES VÁLTOZATOK MEGKÜLÖNBÖZTETÉSE A TÍPUSK. ÁLTALÁNOS ESETBEN EZT JELŐLJÜK 'X' JELLEL. A NYOMTATÓ KÜLÖNBÖZŐ TÍPUSVÁLTOZATAI CSIBEN TÉRNEK EL EGYMÁSTÓL. AZ EGYES VÁLTOZATOK MEGHŐ SZÁMJEGÉVEL TÖRTÉNIK, ALTALÁNOS ESETBEN EZT JE ÜLÖNBÖZŐ TÍPUSVÁLTOZATAI CSAK A PAPIR KEZELÉSI LEI. AZ EGYES VÁLTOZATOK MEGKÜLÖNBÖZTETÉSE A TÍPUSK. ÁLTALÁNOS ESETBEN EZT JELŐLJÜK 'X' JELLEL.

```

EHÖGGG#NESDFGHHEHÖGGG#NESDFGHHEHÖGGG#NESDFGHHEHÖG
G#NESDFGHHEHÖGGG#NESDFGHHEHÖGGG#NESDFGHHEHÖGGG#NE
DFGHHEHÖGGG#NESDFGHHEHÖGGG#NESDFGHHEHÖGGG#NESDFGH
EHÖGGG#NESDFGHHEHÖGGG#NESDFGHHEHÖGGG#NESDFGHHEHÖGGG#
NESDFGHHEHÖGGG#NESDFGHHEHÖGGG#NESDFGHHEHÖGGG#NESDFGH
DFGHHEHÖGGG#NESDFGHHEHÖGGG#NESDFGHHEHÖGGG#NESDFGH
EHÖGGG#NESDFGHHEHÖGGG#NESDFGHHEHÖGGG#NESDFGHHEHÖGGG#
NESDFGHHEHÖGGG#NESDFGHHEHÖGGG#NESDFGHHEHÖGGG#NESDFGH
DFGHHEHÖGGG#NESDFGHHEHÖGGG#NESDFGHHEHÖGGG#NESDFGH
EHÖGGG#NESDFGHHEHÖGGG#NESDFGHHEHÖGGG#NESDFGHHEHÖGGG#
NESDFGHHEHÖGGG#NESDFGHHEHÖGGG#NESDFGHHEHÖGGG#NESDFGH
EHÖGGG#NESDFGHHEHÖGGG#NESDFGHHEHÖGGG#NESDFGHHEHÖGGG#

```

A forrásprogramban szereplő LOAD utasítások előtt a ; jel csak a program kinyomtatása miatt szerepel, ezeket természetesen nem kell begépelni. Az assemblálást most is kezdtára végeztesük, belépési címként a 65150 (FE7EH) értéket adjuk meg. A gépi kódú program használatánál a számítógép bekapcsolásakor valószínű kell a memóriát a 64 870-es címűl kezdve, és csak ezután töltjük be a programot, amely önindulós, tehát a betöltés után a számítógép visszatér a BASIC-hez.

Ettől kezdve a számítógép kész az összes ékezetes betű nyomtatására, az @ és \$ jeleket is képes kinyomtatni, pedig a magyar jelkészletnél eddig ezek helyett az A' és Ft jel jelent meg. A program hatására természetesen a nyomtató a gyári alapértékkel ellentétben CR=LF üzemmódban fog működni.

Gépi kódú rajzolás

Az iskolaszámítógépnél két lehetőség van grafika készítésére: a videoterület (3C00H-3FFFH) megfelelő címre töltjük valamely grafikus karakter kódját, vagy ROM-rutin segítségével az x és y koordinátákat megadva készítjük el a grafikát. Most foglalkozunk a második lehetőséggel.

A 0150H címtől a ROM grafikai rutinjai (SET, RESET, POINT) kezdődnek, de ehhez a vermet megfelelően fel kell tölteni. Ezt a rutint nem CALL-lal kell meghívni, hanem JP-vel a 0150H címre kell ugorni. A verem feltöltését az 1. program végzi.

Az 5. sorban az akkumulátorba háromféle értéket tölthetünk: 00H — POINT; 01H — RESET; 80H — SET.

Ezt a receptet szigorúan be kell tartani, egyébként hibáuzenetet kapunk. A használati leírásból látszik, hogy a rutin a szükséges adatokat a veremből olvassa ki, ezért az adatok vermelésének sorrendjére ügyelni kell. A visszatérési címre a bezáró zárójel elhelyezésével a rutin szintaktikai hibaellenőrzését védhetjük ki. Ha a képernyő méreténél nagyobb x és y koordinátákat adunk meg, akkor a képernyő hengerpalászerűen működik, mivel túlsorodulás történik.

A 2. program egy egyenest rajzol a képernyőre. A 3. program négyzetet rajzol, és az egyenesrajzoló szubrutin használatát illusztrálja. A program érdekessége, hogy önmagát „átírja”.

A példák megértése után érdemes megpróbálkozni hasonló feladatokkal, mint például képernyő-satírozás vagy négyzetháló-készítés.

SIEGLER GÁBOR

```

1          ORG 7000H
2          LOAD 7000H
3
4 7000 210F70 :POINT A
5 7003 E5      LD HL,CIM
6 7004 3E00    LD HL,CIM
7 7006 F5     PUSH HL : VISSZATERESI CIM A VEREMBEN
8 7007 3E0D    LD A,80H : MOST SET LESZ
9 7009 F5     PUSH AF : AKKUMULATOR A VEREMBE KERUL
10 700A 3E14   LD A,13  : X KOORDINATA = 13
11 700C C35001 JP 0150H : VEREMBE KERUL
12 700F 29     LD A,20  : Y KOORDINATA = 20
13 7010 CD4900 DB ' '   : ROM RUTIN MEGHIVASA
14          CALL 49H : VARAKOZAS
15          END

```

1. program

```

1          ORG 7000H
2          LOAD 7000H
3 7000 CDC901 CALL 1C9H : KEPERNYO TORLES
4 7003 0628    LD B,40  : AZ EGYENES HOSSZA
5 7005 C5     PUSH BC : SZAMLALO ELMENTESE
6 7006 211270 LD HL,CIM
7 7009 E5     PUSH HL : VISSZATERESI CIM A VEREMBEN
8 700A 3E00    LD A,80H : RAJZ
9 700C F5     PUSH AF : AKKUMULATOR A VEREMBE KERUL
10 700D 78     LD A,B  : B REGISZTER A-B A TOLTJUK
11 700E F5     PUSH AF : X=Y EGYENEST RAJZOLJUK
12 700F C35001 JP 0150H : ROM RUTIN MEGHIVASA
13 7012 29     DB ' '
14 7013 C1     POP BC
15 7014 10EF   DJNZ CIKL : ISMETLES AMIG B=0 LESZ
16 7016 CD4900 CALL 49H : VARAKOZAS
17          END

```

2. program

```

1          ORG 7000H
2          LOAD 7000H
3          CALL 1C9H : KEPERNYO TORLES
4 7000 CDC901 LD IX,ADAT : IX AZ ADATOK CIMERE MUTAT
5 7003 DD215070 LD B,(IX+0) : B-BE KERUL AZ ELSO ADAT
6 7007 DD4600 LD C,(IX+1) : C-BE TOLTJUK A MASODIKAT
7 700A DD4E01 CALL LOOP : EGYENES RAJZOLO RUTIN
8 700D CD3970 LD B,(IX+0) : UJ ADATOK
9 7010 DD4600 LD C,(IX+0)
10 7013 DD4E00 CALL LOOP : VISSZTERESI VONALAK KESZEN
11 7016 CD3970 LD HL,ZIZI : A 34. SORT LD A,B-VE IRJA
12 7019 214970 DEC (HL) : 79 KOD 78-CA
13 701C 35     LD HL,ZAZA : A 36. SORT LD A,C-VE IRJA
14 701D 214B70 INC (HL) : 78 KOD 79-CE
15 7020 34     LD B,(IX+0) : A PROGRAM ONMAGAT IRJA AT
16 7021 DD4600 LD C,(IX+1)
17 7024 DD4E01 CALL LOOP : ELSO FUGGOLEGES VONAL
18 7027 CD3970 LD B,(IX+0)
19 702A DD4600 LD C,(IX+0)
20 702D DD4E00 CALL LOOP : MASODIK FUGGOLEGES VONAL
21 7030 CD3970 CALL 49H : VARAKOZAS
22 7033 CD4900 JP VEGE
23 7036 C35370 LOOP: PUSH BC :VONAL RAJZOLO RUTIN
24 7039 C5     CALL CIKL
25 703A CD4170 POP BC : SZAMLALO
26 703D C1     DJNZ LOOP : ISMETLES B=0-IG
27 703E 10F9   RET
28 7040 C9     : EGY PONT KITEVES
29 7041 00     CIKL: NOP
30 7042 214F70 LD HL,CIM
31 7045 E5     LD HL,CIM : VISSZATERESI CIM
32 7048 3E00    LD A,80H : SET
33 704B F5     PUSH AF
34 7049 79     LD A,C
35 704A F5     LD A,C
36 704B 78     LD A,B
37 704C C35001 JP 0150H : ROM RUTIN MEGHIVASA
38 704F 29     DB ' '
39 7050 2000   ADAT: DB 40,0 : ADATOK ITT CSERELHETOK
40 7052 C9     RET
41          VEGE: END

```

3. program

Acímet a μ M 1984/5. számában Csontos Tibor tollából megjelent kitűnő cikktől kölcsönöztük, remélve, hogy a szerző nem haragszik meg érte.

A kérdésre habozás nélkül pozitív választ kellene adnunk, hiszen köztudott, hogy a számítástechnikának az utóbbi két évtizedben mutatott fejlődése olyan viharos sebességű, amelyet eddig nem ismert a technikatörténet.

A hűsz évvel ezelőtti hatalmas, klimatizált teremben működő, több tonna súlyú, csaknem 100 kW elektromos energiát igénylő számítógépek teljesítménye eltörpül egy mai közepes kiépítettségű mikro-gép teljesítménye mellett. Ha általában a technikatörténetben mérföldkövekről beszélünk, akkor a számítástechnika fejlődésében a „számításterenkénti jelzőkövek” sem lennének elegendőek a kimagasló újdonságok megjelölésére.

A „korszakalkotó” jelző alkalmazásával is egyre óvatossábnak kell bánni a számítástechnikában, hiszen a legkülönbözőbb szempontok szerint megkülönböztetett korszakok soha nem látott mértékben rövidülnek, olyannyira, hogy a „korszak” megjelölés egyre inkább értelmet vesz.

Ebben a szinte fantasztikusnak tűnő fejlődésben a hazai számítástechnikai szakemberek elsősorban az új és még újabb gépek megszerzésére és alkalmazására összpontosítottak. A régi gépek olyan felhasználókhoz kerültek, akiknek azok is újának számítottak. Később ezeken a helyeken is érvényesült a még újabb iránti általános törekvés, és a láncolat végén a régi gépek kényelmenlyen nyuggá váltak.

Szintén érthető módon kicsit késve, de még szerencsére idejében támadt Kovács Győzőnek, az NJSZT főtitkárnak az az ötlete, hogy gyűjtsük össze a hazai számítástechnika fejlődésének tárgyi emlékeit, létesítsünk számítástechnikai múzeumot. Az ötlet megvalósításának első lépése — a régi gépek összegyűjtésének és tárolásának lehetősége — 1978-ban valóra vált. A Nagyválói Köolaj- és Földgáztermelő Vállalat algyői telepén két nagyméretű barakképületet kapott bérleti szerződés keretében az NJSZT.

Megállapodás jött létre az Országos Műszaki Múzeum (OMM) és az NJSZT között abban, hogy a társaság felku-



Kell-e nekünk számítógép-múzeum?

tatja és összegyűjti a hazai számítástechnika fejlődését demonstráló, technikatörténeti értékű hardvereszközöket, és ezeket átadja az OMM-nek, ahol a megfelelő dokumentáltságról és nyilvántartásukról gondoskodnak.

Az algyői raktár 1978-ban működni kezdett. Itt található az első hazai előállítási, elektroncsöves számítógép, a M-3 két dobtárolója. Sajnos maga a gép kiselejtezés után veszendőbe ment. Itt van az elegáns ICT 1905 teljes konfigurációja; a csodálatosan elnyelhető MINSZK 22 és korszerűbb „öccse”, a MINSZK 32; a raktár „ékessége”, a jereváni RAZDAN 3; a maga idejében csúcsteljesítményű IBM 360/20; a nagyon egyéni megoldásokat mutató ELLIOT 803; a komor Siemens 4004-as rendszer egyes darabjai; a hazai gyártásúak közül a TPA 1001 és az egyik első R10.

A felsorolás nem teljes és nem is a gyártási évszámok sorrendjét tükrözi, de talán mégis alkalmas annak érzékelésére, hogy a számítástechnika-történeti értékek megmentésére irányuló törekvéseink hoztak bizonyos sikereket. Eddigi munkánk azonban nem volt problémamentes. 1982-ben az egyik barakkot az olajpár fejlesztési céljaira vissza kellett adnunk a vállalatnak. Így az addig jól átkintethető, szinte kiállítászerűen tárolt eszközöket nyomasztó módon össze kellett zsúfolni. E kényszerű költözés utáni helyzet tette világossá az,

hogy gyűjtőtevékenységünk módszerén változtatni kell.

Eddig teljes konfigurációkat vettünk át a selejtező felhasználóktól. Így sok olyan, főként perifériális eszköz került a raktárba, amelyek technikatörténeti értéke nem indokolja megőrzésüket, és jelentős helyet foglalnak el. Ezért az utóbbi években felkutatót vagy felajánlott konfigurációkból csak az illető gépre, gyártóra legjellemzőbb részeket, egységeket veszünk át. Valamikor bizonyára sajnálni fogjuk — vagy unokáink sajnálni fogják — e korlátozást, amelyet a mai objektív kényszer, a helyszűke hozott létre. Az algyői raktár pillanatnyi feltöltöttsége 80 százalékos. Hogyan lehetne bővíteni, újabb számítástechnika-történeti értékek befogadását lehetővé tenni?

E kérdés szorosan összefügg a gyűjtemény alapvető és legnagyobb problémájával, nevezetesen azzal, hogy a raktározott eszközök a külvilágtól elzárják, mint technikatörténeti értékek és érdekességek eddig nem válhattak az érdeklődők számára hozzáférhetővé, megtekinthetővé. Algyőn csak egy — a túlcsozódás határán lévő — raktár van, de nincs kiállítóterem. Az Országos Műszaki Múzeum maga is rendkívüli helyhiánnyal küzd. Az állandó kiállítás létesítésére szolgáló termek, épület megszerzésére irányuló eddigi kísérleteink nem jártak eredménnyel. A reményt természetesen nem adtuk fel, de addig is, amíg véglegesnek tekinthető megoldást

nem találunk, valamit tenni kellene.

Az első, „A számítástechnika mindenkéért” című rendezvényen kiállítottuk a raktár néhány darabját, nyugodtan mondhatjuk: igen nagy sikerrel. Az itt tapasztaltak csak megerősítették azt a meggyőződésünket, hogy a számítástechnika-történeti emlékek nyilvános bemutatása nemcsak az idősebb, hanem a fiatalabb szakemberek, sőt az örökdesezen szaporodó számú, a számítástechnikát kedvelő és tanuló gyerekek körében is nagy érdeklődést váltott ki. Hogyan lehetne a problémát megoldani? Ötleinket azzal a szándékkal tárjuk a szakma nagy nyilvánosságára, hogy a kollektív bölcsesség segítségét kérjük.

A számítástechnikának ma már sok vidéki „fellegvára” van. Ezek a helyeken viszonylag kis alapterületen, nagyon szép anyagból szerkesztett, számítástechnika-történeti kamarakiállításokat lehetne létrehozni, amelyekben a kiállított tárgyakat időnként cserélni lehetne. Kultúrházakra és művelődési központokra gondoljunk elsősorban, de szoba jöhethetnek a megyeszékhelyeken a technika hazái is.

A számítástechnikai fő profilu vagy a számítástechnikát széles körben alkalmazó intézmények, vállalatok székházának például az előterében bizonyára vonzó látványt nyújtaná egy esetleg lassan forgó alapra helyezett régi központi egység vagy vezérlőpult.

Mindkét forma kettős célt szolgálna: egyrészt — s ez a fontosabb — nagy nyilvánosságot adna a raktárba összegyűjtött technikatörténeti értékeknek, másrészt thentermesítésre, újabb eszközök befogadására tenné képessé az algyői raktárt. Bizonyára elképzelhető további megoldások, további ötletek is — ezeket várjuk e cikk olvasóitól.

Az említett nehézségek ellenére itt, e helyen is kérjük a számítógép-felhasználókat, hogy mielőtt selejtezésre kerülő gépeiket megsemmisítenék, ajánlják fel az NJSZT titkárságán. Nagyon szeretnénk elérni, hogy a számítástechnika-történeti értékek mentésére irányuló munkánk folytatásával járjon, és gyűjteményünk közelítőleg hűen kövesse a számítástechnika hazánkban végbement és végbemenő fejlődését.

DR. MUSZKA DÁNIEL

Alapozás XV.

Az információátvitel jelenségének (és műveletének) sikerült egy jól működő matematikai modelljét megalkotni. A modell kétségtelenül jól működik — önmagában. A valószínűleg való hasonlóságának kérdését azonban további alapos vizsgálat hivatott eldönteni. Ehhez szükség van hatékony működésmód-leíró eszközökre. Ezekkel foglalkozunk a következőkben.

Az állapotpótlér

Rendszerek viselkedését állapotjellemzők alakulási folyamatával is leírhatjuk. Egy digitális berendezésben levő pont állapotát legegyszerűbben a $\{0;1\}$ (kételemű) halmaz elemeivel írhatjuk le, állapíthatjuk.

Ez a leírás nyilvánvalóan egyszerű, de az is nyilvánvaló, hogy elnagyolt, hiszen nem kezel csak két állapotot, a többi olyan számára, mintha nem is lenne. (Az elhanyagolások egy-egy modell használhatóságát nem biztos, hogy rontják. Modellünk is, durva elhanyagolásai ellenére, egy — gyakorlatilag fontos — körben jó, sőt legjobb modell. A túl keveset elhanyagoló modellek szinte sohasem lehetnek jók, legfeljebb csak nagyon pontosak. E nagyon pontos modelleket aztán legtöbbször nagyon nem kezelni. A jó modell a pontosság, a kezelhetőség és más igények együttesét kielégítő kompromisszumként szokott létrejönni.) Egyszerű modellünkben a pont állapotát leíró (megadó) jellemző teljes mozgásteret, teljes élettere e kételemű halmaz. Mivel állapotjellemző mozgásteréről van szó, ezt a halmazt *állapotpótlér*nek nevezzük (1. ábra).

Ha pontosabb leírást használnánk, és az állapotjellemző összes 0 és 1 közötti értékét is figyelembe vennénk, akkor az állapotpótlér a teljes $[0;1]$ zárt intervallum lenne (2. ábra).

Az állapotpótlér pontjainak a rendszer (lehetőséges) állapotai felelnek meg. És a rendszer (lehetőséges) állapotainak az állapotpótlér pontjait feleltetik meg. E megfeleltetéstől meg szokták követelni a kölcsönös egyértelműséget. Ez azonban sokszor ésszerűtlen, és csak felesleges munkát igényel, esetleg még a felhasználhatóságot is nehezíti. Ezért az állapotpótlér a következőkben a kölcsönösen egyértelmű megfelelést nem fogjuk megkövetelni. (Ezt még az is menthetővé teszi, hogy az állapotpótlér vetületei „alterei”, és altereinek vetületei szintén alkalmasan definiált rendszerek — az egy-egy értelmű megfeleltetési követelményt teljesítő — állapotpótlerei.) Az olyan jellemzőket, amelyeknek lehetséges értékei egy kételemű halmaz elemei, bináris változóknak — jellemzőknek — nevezzük. Ha egy rendszer minden jellemzője bináris, akkor a rendszert (tisztán) bináris rendszernek fogjuk hívni.

Vizsgáljuk meg most azt a fontos esetet, hogy mi lesz az állapotpótlér egy olyan rend-

szernek, amelynek a modellezésnél csak két bináris jellemzőjét vesszük figyelembe.

A pontos válaszhoz ez az információ nem elég. Lehet pl., hogy a jellemzők nem függetlenek. Előfordulhat pl. olyan rendszer, amelyben, ha az első változó értéke 0, akkor a másodiké is az kell, hogy legyen. A lehetséges állapotokat a koordináta-rendszer olyan pontjaival szemléltettük, amelyeknek a koordinátáit a jellemzők értékeivel egyeznek meg (3. ábra).

A 4. ábrán a 3. ábra állapotpótlere (3 elemű pontthalmaz) szerepel egy más elrendezésben. (Van, amikor célszerű az állapotpótlér átrendezni, vagy az állapotokat képviselő pontokat a szokványostól eltérően kijelölni.)

Ha rendszerünk bináris jellemzői egymástól függetlenül vehetik fel a 0 és az 1 értéket, az állapotpótlér lehet pl. a sík egy négyzetének négy csúcsa (5. ábra).

Minden végessok pontból álló állapotpótlér (állapothalmaz) akár az egyenesen, akár a síkon, sőt akárhány dimenziós térben tet-

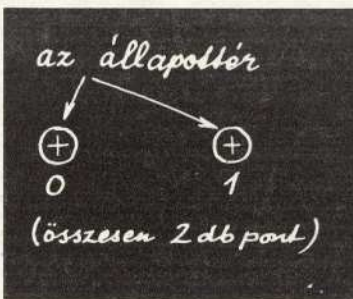

1. ábra

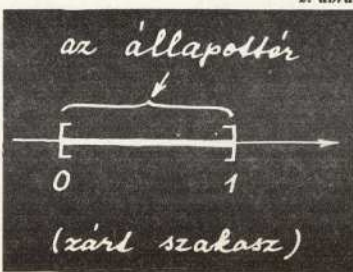

2. ábra

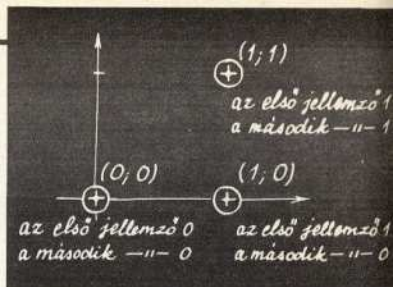

3. ábra

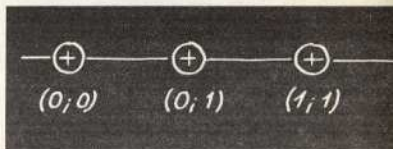

4. ábra

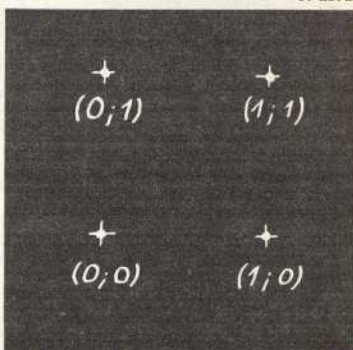

5. ábra

szésünk szerint elhelyezhető. Ilyenkor azonban a pontok koordinátái és az állapotjellemzők értékei nem mindig fognak egymással megegyezni (6. ábra).

Ha három, egymástól független bináris jellemzővel dolgozó modellt használnak, az állapotpótlér már „valódi” tér, a közönséges háromdimenziós tér is lehet (7. ábra). A lehetséges állapotokat egy egységnyi élhosszúságú kocka, az „egységkocka” csúcsainak feleltetik meg.

„Terítsük ki” e pontokat is egy koordináta-tengelyre! (8. ábra). A kiterítés nyilvánvalóan többféleképp is elvégezhető. Az itteni kiterítések (az 1., a 6. és a 8. ábra) olyanok, hogy az állapotpótlér pontot megadó számsorozatot kettes számszerben értelmezve, a pontnak az origótól vett távolságát kapjuk meg.

Ha egy kétváltozós rendszer egyik változójának értékei az $[a;b]$, a másiké pedig a $[c;d]$ intervallumból, egymástól függetlenül minden értéket felvehetnek, a rendszer állapotai egy téglalap belső és határpontjainak feleltethetők meg, kölcsönösen egyértelmű módon (9. ábra).

Az állapotpótlér nagyon hasznos segédeszköz, hosszan lehetne még vele foglalkozni. Nekünk azonban egyelőre elég annyi, amennyit e rövid vázlat keretén belül meg-

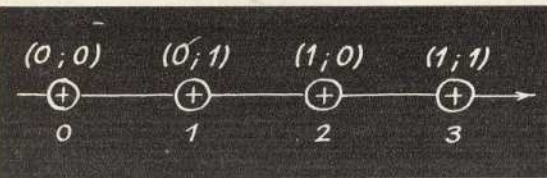

6. ábra

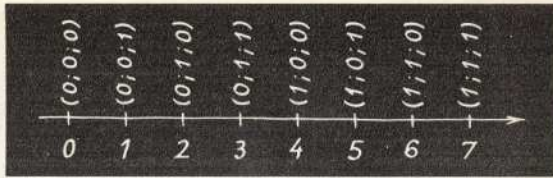

7. ábra

8. ábra

9. ábra

10. ábra

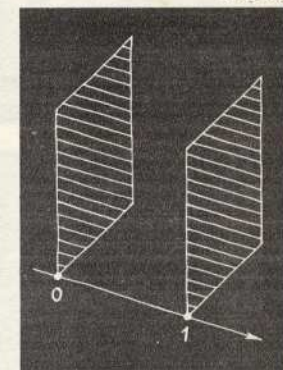
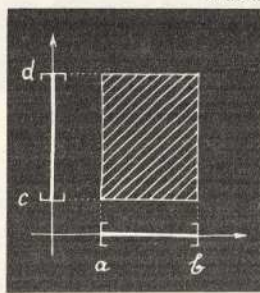
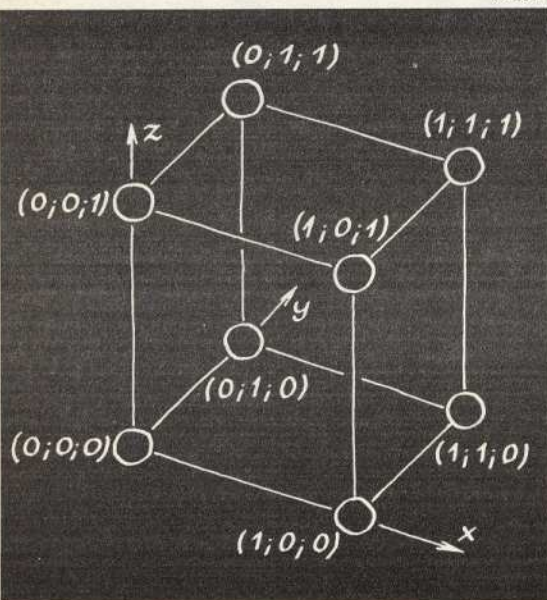

11. ábra

ismertünk. Mielőtt más téma tárgyalásába kezdenénk, egy gyakorlati és egy elméleti megjegyzést kell még tennünk az állapotterrel kapcsolatban. A hivatalos definíció szerint az állapotterben a rendszerállapotnak pontok felelnek meg. Célzerű, ha az állapotrepresentációra nemcsak pontokat, hanem más objektumokat (pl. rendszereket, halmazokat, formulákat) is használunk, amelyeket céljainknak megfelelően értelmezünk (dekódolunk) állapotjellemző értékekké. Így pl. a 7. ábra úgy is értelmezhető, hogy az állapotterben (állapotleíró területen) nem 8 pont, hanem 2 négyzet, illetve paralelogramma van (10. ábra). Az állapotter egy másik egyszerű általánosítása a vektormező. Az előbb pontokhoz négyzetek tartoztak, itt pontokhoz vektorok (11. ábra).

Az állapotter elméleti jelentőségére vonatkozik a másik megjegyzésünk. Az állapotter a matematika (és a formalizálható tudományok) olyan egységes tárgyalását lehetővé tevő eszköz, amelyhez hasonló hatékonyságú eddig még nem volt birtokunkban. Ugyanis egyszerre szemléletes is és ezak is. Minden lényegeset meg lehet fogalmazni, és szemléltetni lehet állapotterek nyelvén. Sajnos, ma még az állapotter módszer egy alig ismert eszköz az irányításe-

méleten belül. Reméljük, eljön az az idő, amikor az általános iskolai tankönyvek is ezen az alapon tárgyalják és tanítják a matematikát, a fizikát és a többi formalizálható tudományt.

Rendszerek „életjelenségeinek” leírása

Rendszerek „életjelenségei” — modellezési szempontból — olyan pontok viselkedésével egyenértékűek, amelyeknek koordinátái a rendszerjellemző értékei. Természetesen mindig tudnunk kell, hogy egy rendszerjellemző-érték a pontoknak mikor melyik koordinátáját adja. (A legegyszerűbb esetben egy rendszerjellemző a pontnak mindig ugyanannyiadik koordináta-értékét szolgáltatja.)

Figyeljünk meg egy rendszert, és vele egyidőben az állapotát képviselő pontot az állapotterben! A rendszer állapotváltozási folyamatának az állapotleíró pont állapotterbeli mozgása felel meg. Ha a rendszer állapota nem változik, az állapotterbeli pont sem fog mozogni. Ha a pont mozog, a rendszer állapota is változik.

Ha az egyes állapotokhoz, illetve az egyes helyzetekhez az időpontokat is hoz-

zákapcsoljuk, a rendszer viselkedéséről működéstörténetet, viselkedésnaplót készíthetünk.

Ennek két módját használjuk általánosabb körben.

Az egyik módszer a következő. A rendszer viselkedését állapotai egymásutánja írja le. Ezeknek az állapotoknak pontok felelnek meg. A pontok mellé odairjuk az időpontot, amelyben a szóban forgó állapot fennállt. Ez azonban a gyakorlatban nem mindig valósítható meg. A legtöbbször csak néhány (pl. egész) időpontot tudunk megjelölni (12. ábra). Példánkban a rendszer az 5-ös és 6-os időpont között valamikor „ugrott”.

Gyakran használható a pályára valahogyan (pl. merőlegesen) felvitt időfüggvény is (13. ábra). Példánk esetében az ábráról leolvasható, hogy a rendszer a D állapotban 0 ideig, a C-ben viszont pozitív hosszúságú ideig tartózkodott. (A 0 ideig tartózkodás természetesen nem jelenti azt, hogy a rendszer nem volt a szóban forgó állapotban. Fordítva viszont igaz, hogy ha egy rendszer egy állapotot nem vesz fel, akkor abban való tartózkodásának időtartama 0.)

A másik működéstörténet-készítő, viselkedésnapló-író módszer az állapotteret több állapotterre bontja fel. A rendszer

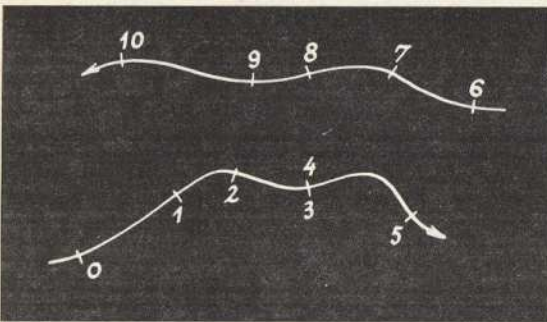

12. ábra

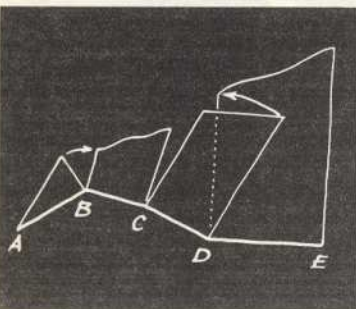

13. ábra

minden jellemzőjének viselkedését ilyenkor általában külön-külön koordináta-rendszerben ábrázoljuk, amelyek mindegyikében a független változó az idő. (A 14. ábrán bemutatott példához megrajzoltuk az időpontokkal jelölt állapotalakulási pályát is.) Az elmélet főleg ezt a módszert használja működéstörténet-készítésre.

Visszatérve egy előző példánkra, az 5. ábra esetében a rendszer 4 állapotban lehet. Ezeket a 15. ábrán nagyobb körökkel jelöltük.

A rendszer „életjelenségei”, állapotváltásai e körök egyikéről a másikra való átmenetek, átugrások révén figyelhetők meg, írhatók le. Ezeket az átugrásokat irányított vonalakkal szóták reprezentálni. Jól látszanak a rokon vonások a véges automaták körében használt „állapotátmenet” gráf és ábránk között.

A 15. b) ábra azonban, ha működésnaplónak, viselkedéstörténetnek szánjuk, egyértelműen hiányos (és ezért hibás). Az ábrán ugyanis nem szerepelnek pl. sem az időmúlásra utaló információk, sem pedig — ez a súlyosabb hiba — a rendszernek az „ugrásban levési” állapotai, azaz azok, amikor az egyik állapotból a másikba jut. (A szakirodalom automataábráit és automata-modellejt ebből a szempontból megvizsgálva meglehetősen szomorú kép alakulhat ki a tárgyilagossá szemlélőben.)

Ha a rendszernek „n” darab állapota van, akkor n^2 különböző állapotátmenet lehetséges, ha egy állapotból ugyanoda visszatérést vagy a helyben maradást (e kettő nem ugyanaz) is egy átmenetként számítás-

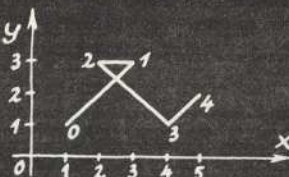
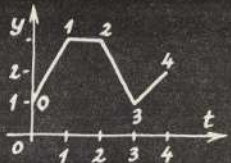
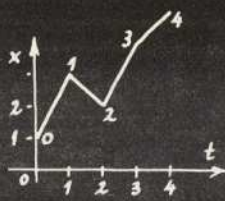

14. ábra

ba veszik. Ha a helyben maradást és az ugyanoda visszatérést meg kell különböztetni, akkor az állapotátmenetek száma nyilvánvalóan több is lehet. Gyakran nem fontos az összes különböző fajta átmenet egymástól való megkülönböztetése. Gyakori eset, amikor a különböző átmeneteket csoportokba foglalva, egy-egy csoporton belülieket azonosnak lehet tekinteni. Ha az átmeneteli állapotokat ugyanúgy körökkel jelöljük mint a többi állapotot, nyilvánvalóan tovább lehet az állapotokat szaporítani, úgy, hogy külön jelöljük az átmeneteli állapotokba való átmeneteleket is. Ezt a tevékenységet azonban nyilvánvalóan nem szabad nyaklód nélkül és öncélúan üzni.

Ha az összes átmeneteli állapotot egyetlen állapotként vesszük csak számításba, hasznos működéstörténet-leíró eszközözhöz jutunk. A 16. ábrán a vonal a rendszer pályája az állapotterében. A rendszert egy járműnek tekinthetjük, amely a pályán (pl. egységnyi sebességgel) mozog. Az egyes állapotokban addig tartózkodik, ameddig az állapotoknak megfelelő körön belül halad. Az — egyetlen — átmeneti állapot a körökön kívüli síkrész.

A 16. ábrán szemléltetett módszert természetesen a pályához csatolt időjelölés már megismert módszereivel is hasznosan alkalmazhatjuk.

E módszer csoporthoz rendkívüli hasznossága ott is megmutatkozik, amikor több rendszer egymástól független vagy egymással összehangolt működését akarjuk leírni. Ezen túlmenően természetesen az állapotkijelölő tartományoknak sem kell egymástól idegen köröknek lenniük (17. ábra).

A 18. ábrán egy bináris számlálás történetét szemléltetjük, 00-tól 11-ig. (Hol vannak az ábrán a külön nem jelölt átmeneti állapotok?)

Ha több összehangolt rendszer működését kell állapotterében ábrázolni, akkor azok összes jellemzőjét külön-külön számításba véve, azokat egyetlen (összetett) rendszer jellemzőinek is felfoghatjuk. Ezt pedig egy megfelelő kiterjedésű (dimenziószámú) térben ábrázolhatjuk, mint egyetlen pontot. Fontos lehet emellett (nem ehelyett!) a rendszerek külön-külön, saját állapotte-

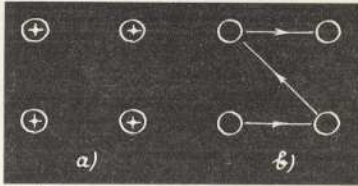

15. ábra

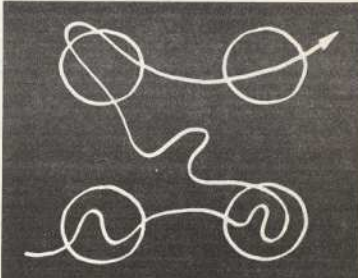

16. ábra

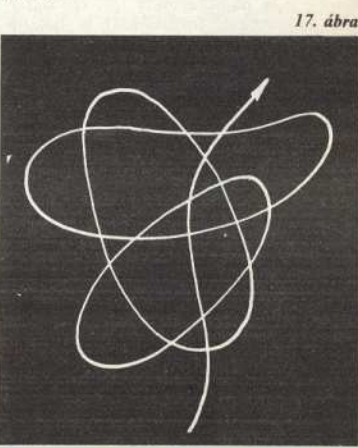

17. ábra

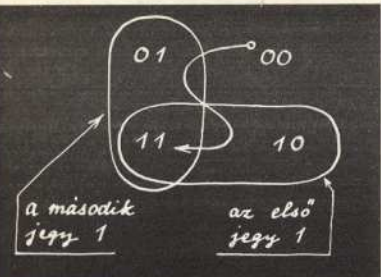

18. ábra

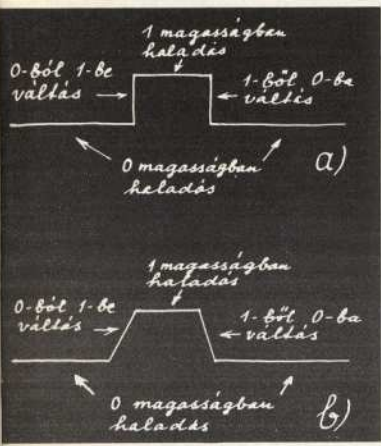

19. ábra

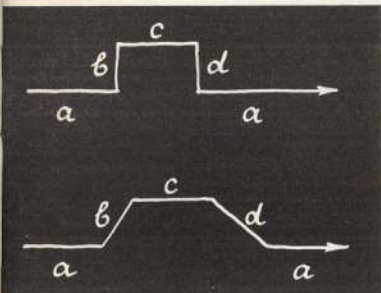

20. ábra

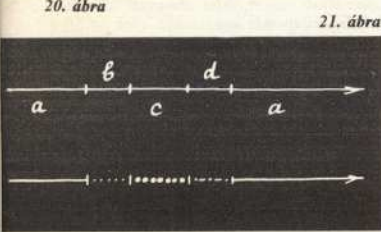

21. ábra

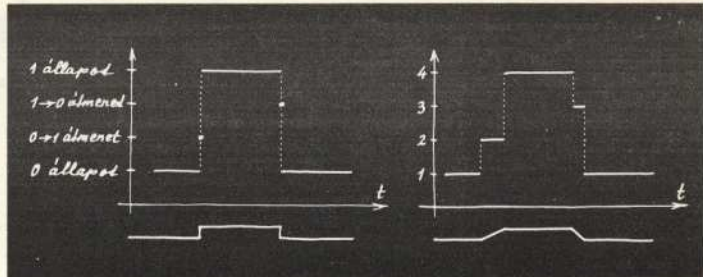

22. ábra

reikben való figyelemmel kísérése is. Például úgy, hogy az összes rendszert egyetlen állapotterben, pl. a legnagyobb kiterjedésűben ábrázoljuk. (Az ilyenkor alkalmazható összehangolási módszerekkel majd máskor foglalkozunk.)

Rendszerünk élete egy-egy működéstörténetben lényegében pálya volt, ugyanabban az absztrakt értelemben, ahogyan az emberi életet életútnak, életpályának szokták nevezni. Pályát mozgó pont is leírhat. A pont egyszerűbb esetekben vonalat rajzol, vonalat hagy maga után a síkon, a térben stb. A pálya sajátosságait e vonal tulajdonságai adják. Nézzük meg tehát a működéstörténet-készítésnek (rendszerleírásnak) néhány vonaltulajdonságokra épített módszerét.

Vonaltulajdonságokkal leírt működés

Rögtön az elején meg kell mondanunk, hogy nemcsak vonalak, hanem ponthalmazok, felületdarabok, és más geometriai alakzatok is jól használhatók leírás célokra, a vonalakat egyszerűségük és széles körű használhatóságuk emelik ki az említettek közül. Másik bevezető megjegyzésünk az, hogy ha csak lehet, ugyanannak a feladatnak a reprezentálását *minél több módon végezzük el*, mert a lényegmegragadás és minél többoldalú megismerés mellett az *ellenőrzésnek* alig van ennél jobb módszere.

Egy bináris jellemzővel leírható rendszer működéstörténetének egy „ideális” és egy „realistább” leírását mutatja a 19. ábra. A 19. a) ábrán a vonalnak 4 jellegzetes tulajdonságú részét figyelhetjük meg. Ezek: 0 magasságban halad, 0-ból 1-be vált, 1 magasságban halad, 1-ből 0-ba vált. A 19. b) ábrán a helyzet ugyanaz, csak az átmenetek valóságosabbak. Ha nem akarjuk az időtengelyt használni, a vonalakat színezésével, grafikus vagy pl. betűkkel való megkülönböztetésével dolgozhatunk (20. ábra).

A vonalakat akár egyenesre ki is nyújthatjuk (21. ábra). Az idő kezelésére a módszereket már megismertük, ezzel itt az egyszerűség kedvéért nem foglalkozunk.

Nincs akadálya a koordináta-rendszerbe való visszatérésnek sem (22. ábra). Most is — mint máskor — a tengelyen állapotjelző értékek vannak. Legfeljebb a szavakkal való megjelölésük szokatlan. Használ-

hatunk azonban szavak helyett számokat is, lehet pl. az 1, 4, 2, 3 rendre a 0, az 1, a 0→1 átmeneti és az 1→0 átmeneti állapotot jelölő szám.

A 23. ábrán a vonal valamilyen tartományban való tartózkodása adja a tulajdonságot. Ha pl. csak egy átmeneti állapotot különböztetünk meg, akkor a vonalnak (amit ki is teríthetünk egy egyenesre) pl. vékony, közepes és vastag kihúzása különböztetheti meg a 0, az átmeneti és az 1 állapotban levést (lásd: 23. ábra alján levő vázlat).

Ha a vonalnak az irányát figyeljük, megállapíthatunk abban, hogy bizonyos irányok vagy iránytartományok állapotoknak feleljenek meg, és fordítva. A töréspontok természetes módon lehet értelem tulajdonítani (lehet!). A 24. ábrán bemutatott 2 vonaldarab értelmezését ráírtuk a vonalszakaszokra. (A vonalak irányítására — természetesen — szükség van.) A 24. ábrán az egyetlen átmeneti állapothoz 0 irányszög, az 1 állapothoz +60°, a 0 állapothoz -60° tartozik, és fordítva. Aztán pedig csak 2 irányynak van szerepe. A 0 szögű, átmeneti állapothoz tartozik, a 90°-os pedig vagy a 0 vagy az 1 állapothoz. Az egyértelműséghez egy 90°-os szögű szakasz értelmét meg kell adni, és meg kell állapodni abban, hogy minden átmeneti állapot szomszédai különböző állapotok. Ha nem tesszük e külön megállapodást, a vonalvastagság, a vonaltípus, vagy pl. számráírás alkalmas lehet az azonos irányú vonalszakaszok megkülönböztetésére.

A 25. ábrán 4 irányt használtunk, amelyek jelentése 0, 1, átmeneti, közömbös. (A közömbös vonalon haladásnak nincs időigénye. Lehet a közömbös vonal pl. pontozott, vagy szaggatott görbe is.)

Nyilvánvalóan természetölesen értelmezhetünk véges vagy végtelen „szélsőségeket”, és nem csak egy közömbös (azaz csak segédvonalként használt) irányt definiálhatók. Azt is megtehetjük természetesen, hogy egy-egy állapotnak több irányt is megfeleltetünk (26. ábra).

A színek, a vonalvastagságok, a különböző vonalkihúzás (szaggatott, pontozott stb.) szerepét már említettük. Ezen kívül hasznos lehet az a megállapodás is, amely érdemi vonalszakaszokként csak egyes szakaszokat enged meg, minden más vonal segéd (csak összekötő) feladatot lát el. (27. ábra).

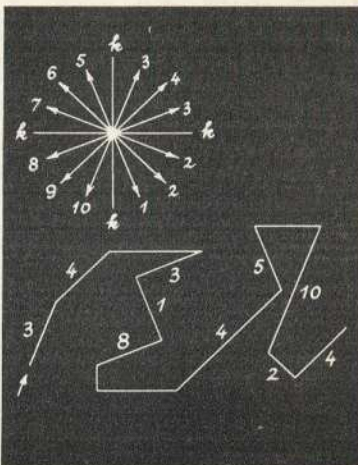
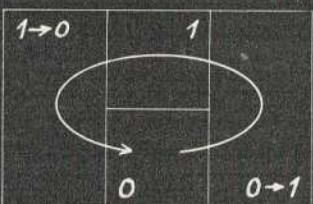
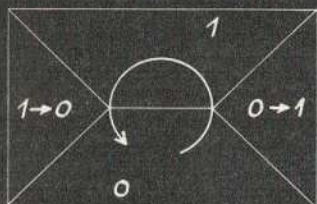

26. ábra

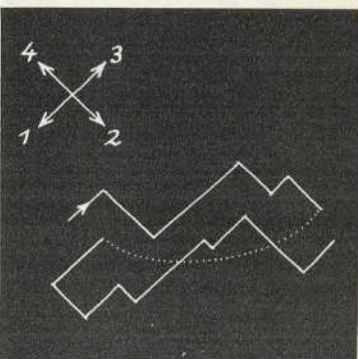

27. ábra

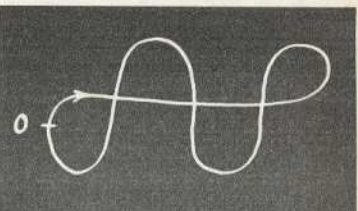

28. ábra

használjuk ezeket, mint ahogyan szokásos, azaz az állapottér egyszerűen csak az állapotok, az állapotegyüttesek ábrázolása valamilyen (szemléletes) módon, természetesen nemcsak a térben és nemcsak pontokkal.

Miután a leíróeszközöket tekintve alaposan felkészültünk, az *utánzás*, a *követés alapjelenségeit* fogjuk elemezni, ami által a (gépen belüli) *terjedési, továbbítási jelenségek* egzakt megismeréséhez szerezünk majd meg az alapokat.

23. ábra

Az összes megkülönböztető jegy az összeszel kombinálható. A vonalvastagság, a kihúzás módja, a szín, a szög mellett egymáshoz és tartományokhoz való viszony, koordináta-rendszerekben való elhelyezkedés mind informálhat valamiről. Noha mi ezekkel a lehetőségekkel alig éltünk, reméljük „fekete-fehér” korlátok között sikerült a módszer rendkívüli színességét és hasznosságát kellőképp szemléltetnünk. Ennek az eszköznek e sorok írója ugyanolyan fontos szerepet tulajdonít, mint az állapottermésmódszernek. Természetesen a kettő nem független egymástól, tudatos és alkalmas kombinálásai különleges hatékonyságú ábrázolási, leírási eszközök kialakítását teszik lehetővé.

A vonalak értelmezése és különböző értelmezések közötti összefüggések elmélete (és gyakorlata) egy új matematikaalkalmazási fejezet, melynek terjedelmét ma még csak sejtethetjük. A vonaltulajdonságokkal való működésleírás hatékonyságáról — reméljük — már minden olvasó meggyőződött. Befejezésül egy, az értelmezési lehetőségek gazdagságát szemléltető példát mutatunk be.

A működéstörténetet (vagy működéstörténet) egy pályából származtatjuk. Az idő múlása az ívhosszal arányos, az egy-egy időpontbeli rendszerállapotot a vonal görbületi sugara határozza meg. E meghatározás módja azonban sokféle lehet. Függhet például azonos eddigi viselkedésétől is. A pillanatnyi állapot lehet például rekurzív, azaz előző értékre, előző állapotokra támaszkodó módon is kiszámítható.

Hogy erre a nehezebb, de a számítástechnika „haladottabb” alkalmazásaiban már nem nélkülözhető értelmezésfajta is lássunk egy példát, a 28. ábra pályáját választjuk a szemléltetéshez.

A rendszer egyetlen számmal jellemezhető állapotát a pályán mozgó pont határozza meg. A pont (űt)sebessége a pálya kezdőponttól számított ívhosszának 1-gyel növelt értéke. A rendszer pillanatnyi állapotát úgy kell kiszámítani, hogy a pálya görbületi sugara abszolút értéke és görbület abszolút értéke minimumát megszorozzuk a mozgó

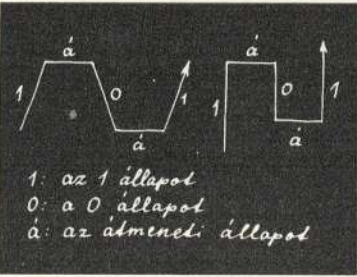

24. ábra

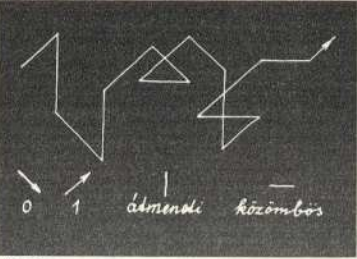

25. ábra

pontnak a kezdőponttól vett összes eddigi előfordult távolságai közül a maximálissal.

E feladathoz azonban már gép kell. Ahhoz pedig még inkább, amelyben a sebesség az ívhossz 1-gyel növelt értéke, plusz a pillanatnyi állapotjelző szám abszolút értéke. Ez a definíció nemcsak rekurzív, hanem implicit is. És egyben példa olyan feladattípusra, amelynek csak egyszerűbb elemeit vagyunk képesek — még a legnagyobb teljesítőképességű gépekkel is — megoldani. A közepesekkel pedig már teljesen tehetetlenek vagyunk...

A mi saját állapotaink terében tehát vannak még állapothalmazok, amelyek tehetlenségi állapotainkat reprezentálják. Azonban ezek visszaszorításában is hasznosak lehetnek az állapottermésmódszerek, különösen úgy, ha általánosabban értelmezzük és

FORTH rendszerek összehasonlítása

Az alábbiakban különböző mikroszámítógépeken futó rendszereket hasonlítok össze. Valamennyit legalább egyszer kipróbáltam. CP/M alatt futó FORTH rendszer azonban nem volt alkalmam kipróbálni.

Sinclair Spectrumra sok felhasználónak megvan a sforthv48 nevű,

V 2. 0 March 83 M. HAMPSON
CP SOFTWARE

MIKE HAMPSON (May 1983)
SPECTRUM FLOATING-POINT
FORTH

felíráttal bejelentkezű rendszer. Ezekhez nem találtam szerkesztőt (editort), és egyébként hátrányosan eltértek a FORTH—79-től, ezért érdemi munkára alkalmatlannak találtam őket. Itt nem is foglalkozom velük.

Az összehasonlítás azért érdekes, mert a FORTH, mint rendkívül rugalmas rend-

szér, könnyen bővíthető. A hardverkötéségek korlátain belül a más rendszernek látott speciális szavak, ügyes megoldások saját rendszerünkbe is beilleszthetők.

Az összehasonlítás fő szempontjai a forrás, a dokumentáció, az alapszavak, a duplapontos szavak, a grafikus képességek, a speciális szavak, a szerkesztő, az assembler és a hardver reset.

A táblázatban megadott, µs-ban értendő végrehajtási idők a tényleges bruttó értékek, tehát azokat a belső megszakításokra fordított átlagidővel együtt mértem. A rövid időknél a pontosság kb. ±5 µs. A mért hosszú ciklusokkal végeztem, ezért az EMIT és a számkinyomtatás futási idejébe a képernyőgörgetést (scroll) is belemértem.

A dokumentációkat többször hivatkozott könyv teljes címe: Lipovszki Gy.—Szbai L.—Beszeda T.: FORTH programozási rendszer és nyelv. Bp. 1985. LSI ATSZ.

felíráttal bejelentkezű és az FP 50 nevű,

Futási idő összehasonlító táblázat

MŰVELET	48 k-s Spectrum		Commodore 64		HT-1080Z	Primo A-48 és A-64
	Spec FORTH	Abersoft fig-FORTH	DATA-TRONIC FORTH	Performance Micro Dev FORTH	zFORTH	Primo FORTH
üres : definíció	130	90	140	160	185	110
SP!	60	50	70	110	90	70
üres DO...LOOP ≈	150	95	160	140	580	170
AND, OR	50	50	90	95	120	40
+	60	40	90	95	90	40
-	60	40	90	95	130	40
*	390	1 660	910	920	1 150	1 190
U*	390	360	710	710		660
/	1 750	2 890	4 630	5 300	1 480	2 020
U/	890		1 090	1 500		900
U/MOD		770				
* /	4 800	4 400	6 950	7 700	2 580	2 980
2*, 2/			70	70	110	40
DROP	50	30	50	65	90	40
2DROP	220	160	60	290		50
Konstans	55	40	85	95	105	45
LIT (szám)	50	40	95	105	105	45
EMIT	2 700	2 720	1 360	1 330	810	4 080
Egyjegyű szám kiíratása	14 400	12 700	16 000	13 500	11 700	15 000
Ötjegyű szám kiíratása	41 000	37 000	43 000	45 000	27 000	49 000
Elemi grafikus pont felrajzolása		290			290	1 620

Spec FORTH 48 k-s Spectrumra

Bejelentkezés:

SPECT ZX—FORTH 1.1
(c) 1982 ARTIC COMPUTING LTD.
ALL RIGHTS RESERVED
32470 BYTES FREE

Programcsere útján, kazettán terjedt el, eredeti leírásának fénymásolatával együtt. Kiegészítő leírása a FORTH-könyvben található.

Az alapszavak és a duplapontos szavak gyakorlatilag megegyeznek a „szabvány” fig—FORTH-szal. Grafikus szavaival pont, egyenes és kör rajzolható, a képernyő grafikus tartalma kinyomtatható. Külön lehetőség van karakteres nyomtatásra. Speciális szavai jól illeszkednek a hardverlehetőségekhez, de sajnos a portkezelő szavak hiányoznak.

A szabványos, de nehezen kezelhető sorszerkesztőt külön kell betölteni.

Assemblerre nincs, de megírható. A futó program a BREAK-vel mindig üzembiztosan megszakítható.

Abersoft FORTH 48 k-s Spectrumra

Bejelentkezés:

48K SPECTRUM FIG—FORTH 1.1A
(c) Abersoft: 1983

Programcsere útján terjedt el. Kiegészítő leírása — melyben a CASE-re hibásan hivatkoznak — a FORTH-könyvben található, és jól használható. Eredeti leírással nem találkozom.

Az alapszavak és a duplapontos szavak megegyeznek a „szabvány” fig—FORTH-szal. Grafikus szavaival pont és egyenes rajzolható, de kör nem. Speciális szavai jól illeszkednek a hardverlehetőségekhez, bár a hang előállításához kísérletezni kell, ami a leírás sem segít. Sajnos a grafikus nyomtatás hiányzik, de szöveg nyomtatható. Portot tud kezelni. Beépített szabványos sorszerkesztője van, amit azonban elég nehez használni.

A screenek betöltésekor kellemetlen meglepetések érhetnek, ha nem vigyázunk:

ha egy szó az adott sorba nem fér el, nem folytathatjuk a következőben; a magyarázat nyitót és csukót zárójelének ugyanabba a sorba kell kerülnie.

Rendkívül hasznos specialitás a memóriában tárolt RAM-DISC, amelyben 10 screent lehet tárolni. Ezt a területet egészen lehet kazettára menteni és onnan visszatölteni. Miatán 10 screent meghaladó programot ritkán írunk, a RAM-DISC nagyon jól kihasználható. Az indexsorok listázhatók.

A CASE struktúrában vigyázni kell az utolsó END OF és az ENDCASE közötti szavaknál, mert az ENDCASE törli a verem (stack) legfelső elemét, ami eltér a szokásostól. A paraméterverem mérete több kbájt lehet, gyakorlatilag túltölthetetlen.

Assemblerre nincs, de a FORTH-könyv alapján megírható.

Sajnos a futó program a Spectrum ROM program hibája miatt nem szakítható meg, RESET után nem indítható újra. Ezért a végtelen ciklusok vagy egyéb „eltévelyedések” nem korrigálhatók, és ha nem mentjük ki rendszeresen a RAM-DISC-et, forrásnyelvi programunk is elvesz.

A futás nyomtatási, magnó- stb. hiba esetén BASIC hibáüzenettel áll le. Ilyenkor ENTER után RUN 3-mal meglestartot hajthatunk végre, tehát a program menthető.

Hasznos lehetőség, hogy programjainkat nemcsak forrásnyelven, hanem lefordított formában, komplett rendszerként is kizárható vehetjük. Ehhez magunknak kell módosítani a rendszert, és a BASIC behúzó-részt is át kell írni!

DATATRONIC FORTH C64-re

Bejelentkezés:

C64 FORTH COMMODORE 64, VI
COPYRIGHT DATATRONIC AB,
1983

Programcsere útján mágneslemezen terjedt el, a ROM változat eredeti leírásának fénymásolatával együtt. Ez a rendszer a gépbe dugaszolható ROM-ban és mágneslemezen is megtalálható, azonos működésmóddal. Kiegészítő leírása a FORTH-könyvben szerepel.

Az alapszavak megegyeznek a fig-FORTH-szal, de jóval több duplapontos és néhány triplapontos szava is van. Nagy felbontású grafikát egyáltalán nem tud kezelni; ezt megírni is elég körülményes. Nincs lehetőség a belső hanggenerátorok közvetlen vezérlésére, ami elég nagy hátrány, éppen a szép hangú és változatos rajzkészítésű C64-esnél. A be-kiviteli portokat tárként kell megcímezni, kezelésük nem okoz gondot. Speciális szavainak egy része csak a mágneslemez rendszer fájlkezelését végzi. A nyomtató használata egyszerű. CASE struktúra nincs, de megírható, van viszont PICK szó.

Beépített szerkesztője a soronkénti szerkesztés mellett egy szerény képességű, teljes képernyős szerkesztést is lehetővé tesz. Ez utóbbit érdemes használni, de a törlés és beszúrás néha meglepetést okoz. A mágneslemez miatt a screenek használata nagyon kényelmes. A RAM-ban egyszerre 3 screen lehet.

Beépített assemblerre van.

A program futása hardver resettel (STOP+RESTORE) bármikor megszakítható, a vezérlés üzembiztosan a FORTH rendszer meglestartjára adódik.

A rendszer jellegzetessége, hogy betöltés és elindítás után a BOOT—UP szóval inicializálni kell, enélkül a lemezműveletek és a szerkesztő nem működik.

Performance FORTH C64-re

Bejelentkezés:

FORTH C64
COPYRIGHT 1983
PERFORMANCE MICRO PROD.
SER # A100280

Jellegzetessége a fehér alapon fekete írás, ami elég zavaró, de átváltható. Programcsere útján terjedt el, mágneslemezen. Eddig semmilyen leírásom nem láttam, az ismeretlen szavakat magam derítettem fel.

Az alapszavak és a duplapontos szavak megegyeznek a fig-FORTH-szal. Sajnos, nincs finom felbontású grafika, és a hanggenerátorokat sem lehet közvetlenül kezelni, ami a C64-nél elég nagy hátrány. A be-kiviteli portok kezelése nem gond, RAM-ek viselkednek. Speciális szavai, amelyek főleg a lemez és a fájlok kezelését végzik, elég zavaróan hatnak, kezelésük körülményes.

A nyomtató használatát a C64 nem segíti megírni. PICK, ROLL szó és CASE struktúra nincs, de megírható.

Teljes képernyős szerkesztőjével élmény dolgozni: a célszerű szerkesztési-mozgatási műveletek funkciógombokkal vezérelhetők. A szerkesztőnek egyetlen, a C64-nél szokásos hibája van: páratlan számú karakter után nem lehet törölni.

A RAM-ban egyszerre 4 screen lehet. Mozgatásuk a RAM és a lemez között automatikus, rendkívül kényelmes.

Assemblerre nincs, és minta hiányában elég nehéz megírni.

A futás hardver resettel megszakítható, de sajnos ilyenkor a rendszer néha „elszáll”. A paraméterverem elég kicsi: 44 szimplapontos elem fér bele. Ennél is nagyobb baj, hogy a ciklusok belsejében nincs veremellenőrzés. Ha a verem túlszordul, egy kritikus részbe történik a beírás, és ilyenkor a rendszer megmerevedik, hardver resettel sem indítható újra.

Hasznos lehetőség, hogy a programok lefordított formában, komplett rendszerként is lemezre vihetőek.

TINY—FORTH HT—1080Z-re

Bejelentkezés:

TINY—FORTH 2.1
(c) 1979 BY THE SOFTWARE FARM

Programcsere útján, kazettán terjedt el, leírásával még nem találkoztam.

Alap- és duplapontos szavai megegyeznek a fig-FORTH-szal. Grafikus szavai jók, de a gép gyenge grafikus képessége korlátozza használatukat. Speciális szó végzi a véletlenszám-generálást. Portot tud kezelni. A rendszernek beépített szerkesztője van.

A program nem szakítható meg; a RESET-gomb megnyomásával a BASIC-be jutunk vissza, de innen nem indítható újra a FORTH.

Primo FORTH Primo A—48-ra és A—64-re

Bejelentkezés:

PRIMO FORTH 1.0
(c) BME—KSKZ 1985.
25 520 byte szabad memória

Az Elektromodul forgalmazza kazettán, leírás külön kapható hozzá, amelyben sajnálatos hibák és hiányosságok fordulnak elő. Az összesítő szövegekben több szónál előjel nélküli műveletet jeleznek, holott a szavak a szokásos előjeles módon működnek. A SYSTEM szótár szavairól és használatakról semmilyen leírás nincs, pedig olyan szó is van, amely a többi fig-FORTH-ban nem található.

Az összehasonlított rendszerek közül ez az egyetlen, amelyik az 1983-as szabvány szerinti, emiatt néhány szónál (U*, U/ stb.) vigyázni kell.

Az alapszavak egy részét, amelyeket az átlagos programozó nem használ, külön szótárba, a SYSTEM-be tették. Ez előnyös abból a szempontból, hogy a kezdőket nem zavarja fölöslegesen. Nagyon sok duplapontos szó van. Grafikus képességei jók, nemcsak rajzolni, hanem törölni is részletként lehet. Portot tud kezelni. Speciális szó inkább csak a szokásos szavak variálásából származott.

Sajnálatos, hogy a rendszer nem tudja kezelni a csatlakoztatható nyomtatót és a belső hangjelzőt sem. A rendszerrel való munkát nehezíti, hogy még mindig nem jelent meg a Primo alapszoftver leírása. Egyes tulajdonságokat csak ennek ismeretében lehetne megítélni.

Ez az egyetlen FORTH rendszer, amely magyar nyelvű üzenetekkel küld. A VLIST és a screenek listázása nagyon kényelmesen szemlélhető, nem szalad el a kép. A program futása a BREAK billentyűvel vagy a hátsó RESET gombbal bármikor üzembiztosan megszakítható. Több, → szóval egymáshoz láncolt screen beolvasása nem folyamat, minden egyes screen után le kell nyomni egy billentyűt.

Az egyszerű sorszerkesztő 32 karakter hosszúságú sorokra tördeli a screent. Használata nagyon nehézkes, amihez az érintés billentyűzet is hozzájárul. Ez a rendszer megérdemelt volna egy képernyős szerkesztőt. Egyszerre 4 screen lehet a memóriában.

A rendszernek assemblerre nincs.

zFORTH HT—1080Z-re

Bejelentkezés:

(c) Z—FORTH VI.2
B. Markus A. Nagy — 1984.

A rendszer kazettán van, jó minőségű eredeti leírással. A fig-FORTH egyes, önmagukban nem használható alaprutinjai a zFORTH-ban nem találhatók meg. A rendszer belső működésében is eltér a szokásostól, aminek nyilvánvaló oka, hogy 16 kb-ja kellett belezugorítani mindent.

A MAX-FORTH programozási rendszer

A minimumra csökkentett helyfoglalás ellenére a rendszer teljes értékű, sőt többet tud néhány jóval hosszabb társánál. A felhasználói programok a szokásosnál tömörebbek, de sok szöveges változott tartalmú nagyobb programoknál könnyen kifuthatnak a szabad területeiből.

Az alapszavak néhány kivételével megegyeznek a fig-FORTH-szal. Duplaponos szavak nincsenek. Grafikus pont felrajzolása, törlése és tesztelés elvégezhető. Kár, hogy a számítógép grafikája gyenge felbontású. Speciális szavai portkezelést, hang- és véletlenszám-generálást végeznek. CASE struktúrája sokkal nagyobb, mint a többi rendszeré. PICK, ROLL szó nincs, nyomtató sem működtethető.

Úgyes megoldású beépített képernyő-szerkesztője van. Kezelését az átlagosnál nehezebb megtanulni, de azután nagyon jól használható. Egyszerre csak 1 screen lehet a RAM-ban. Az EDIT és LOAD szavak egészen speciálisak: \emptyset argumentummal az éppen a RAM-ban levő screen kezelhető, negatív argumentummal pedig a szalagon éppen következő screen beolvasása kezdődik meg.

Külön betölthető assemblere van.

A program a hátoldali RESET gombbal bármikor megszakítható, ekkor üzembiztos meglestart történik. A rendszer minden szó végrehajtása után ellenőrzi a veremtartat, túlsordulás és kiürülés szempontjából.

Amint a részletezésből kiderült, egyik rendszer sem ideális. Miután a rendelkezésre álló számítógépek általában adott, nincs nagy választási lehetőségünk. Viszont ha egy rendszert komolyan és hosszabb távon is használni akarunk, érdemes egyszer nagyobb munkát befektetni, hogy saját céljainknak megfelelő szavakat írjunk, amelyek később sokszor felhasználhatók.

Az egyes rendszerekben rejlő lehetőségeket jól mutatják a magam készítette „alapbővítések”.

A HT-1080Z gépen a zFORTH rendszert használtam, és olyan screenel egészítettem ki. Az apró ötleteken túl nagyobb feladatot jelentett a nagy felbontású grafika alapszavainak, az egyszerűbb nyomtatókezelés és a grafikus nyomtatás szavainak megírása. Ezzel a munkámmal nem vagyok meglegedve, mert a futási idő rövidítése érdekében egyes részeket gépi kódú betétszavakkal kell helyettesíteni. E rendszerrel online mérőrendszert vezérek.

A C64-es számítógéphez a Performance FORTH-t használok, amelyet alaposan kibővíttem. Az apró ötleteken túl nagyobb feladatot jelentett a nagy felbontású grafika alapszavainak, az egyszerűbb nyomtatókezelés és a grafikus nyomtatás szavainak megírása. Ezzel a munkámmal nem vagyok meglegedve, mert a futási idő rövidítése érdekében egyes részeket gépi kódú betétszavakkal kell helyettesíteni. E rendszerrel online mérőrendszert vezérek.

Spectrum számítógépen az Abersoff fig-FORTH rendszert „javítottam fel”. Megtanítottam a programot két rajzolni, finom felbontású grafikát nyomtatni, sőt egy közepes képességű képernyőszerkesztőt is írtam. Megoldottam a program futás közbeni megszakítását. Még hátra van a LOAD szó rendelkezéseinek megszüntetése.

GARAY LÁSZLÓ

A Commodore 64 személyi számítógép BASIC V2 nyelvvel bizonyos feladatokat még a forgalomban lévő BASIC bővítések és BASIC fordítók alkalmazásával is csak körülményesen és lassan lehet megoldani.

A BASIC nyelv alternatívájaként a programozók számára alacsony és magas szintű programnyelvek egyaránt rendelkezésre állnak. Ezek között sajátos helyet foglal el a FORTH.

A FORTH olyan negyedik generációs programozási nyelv és egyben operációs rendszer, amellyel a strukturális programozás legfejlettebb változata, a moduláris programozás valósítható meg. Compiler nyelv, mellyel interaktív (párbeszéd) módon lehet dolgozni. Egyesíti az Assembler nyelv gyorsaságát és rugalmasságát, a Pascal strukturált programozhatóságát és a BASIC interaktivitását.

A FORTH láncolt kódú nyelv, ahol az új szavakat — melyek a BASIC parancsainak, függvényeinek FORTH megfelelői — a meglévő szavakkal lehet definiálni. A lefordított szavak az alapszóközlettel meg nem különböztethető módon beépülnek a szótárba, így minden FORTH program lényegében egy-egy új FORTH nyelv létrehozását jelenti. Egy nagyobb program megírása esetleg több száz új szó definiálásával jár. Például az ismert Calc Result program mintegy 1600 FORTH szóból tevődik össze.

A nyelvnek e rendkívüli rugalmassága követelte meg, hogy fig-FORTH, FORTH-79 és más, egymáshoz közel álló standardoknak megfelelően szabványosítsák, és ezzel elkerüljék a bábéli zűrzavart. A Magyarországon ez ideig beszerezhető Commodore FORTH nyelvek (M-FORTH, FORTH-64) megfelelnek e szabványok előírásainak, nem tartalmaztak rendszer- és gépspecifikus szavakat (grafika, zene), a felhasználóknak le kellett mondaniuk a BASIC-ben megszokott kényelmes sztringkezelésről, matematikai függvényekről, lebegőpontos műveletekről. Valószínűleg ez az oka, hogy a FORTH nyelv nem vált olyan széles körben használtá, mint ahogy értékei indokolnák.

Alapvetően megváltozott a helyzet a Mikrosystem által kifejlesztett MAX-FORTH 85 fejlesztőrendszer megjelenésével, mely a standard FORTH minden előnyének megtartása mellett, a rendszerben definiált mintegy 800 szó segítségével biz-

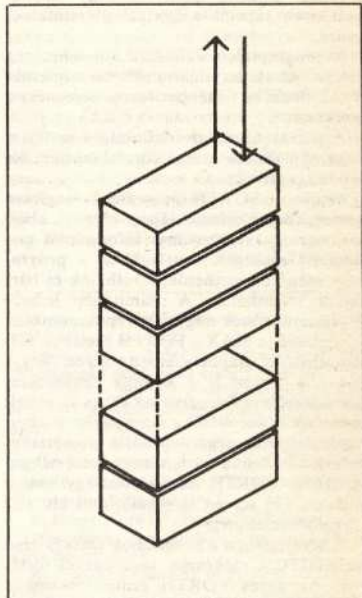

1. ábra. A FORTH adatverem működésének elve. A FORTH a bemenő adatokat az adatveremből várja, a kimenő adatokat az adatveremben helyezi el. A hasábkok a veremben tárolt adatokat jelképezik

tosítja a kényelmes és hatékony programozás lehetőségét.

A MAX-FORTH programozási rendszerben a fig-FORTH és a FORTH-79 standard szóközletet programfejlesztést segítő szavakkal (nyomkövetés, visszafordítás), speciális alkalmazási területet felölő szavakkal (sztringkezelés) és gépspecifikus szavakkal (grafika, zene) bővítették.

A következőkben a MAX-FORTH rendszernek azokról a bővítéseiről lesz szó, amelyek a standard FORTH nyelvekben nem fordulnak elő.

A programok szerkesztése és tárolása

A FORTH számos tekintetben különbözik a BASIC-tól. Ezek egyike az a mód, ahogy a programok tárolása és végrehajtá-

sa történik. A BASIC használata során a program forráskód alakban kerül tárolásra, a program futása során az interpreternek minden utasítást végrehajtható gépi formátumba kell interpretálni. Mivel a Commodore 64 BASIC nyelve a szintaktikai vizsgálatot is futás közben végzi, érthető az így megírt programok viszonylagos lassúsága. A FORTH rendszernek a forráskódot előre lefordítják, fordításkor végzik a minimális szintaktikai vizsgálatot arra vonatkozóan, hogy a felhasznált elemek korábban már definiált szóként, számként vagy sztringként értelmezhetők-e, így futásuk rendkívül gyors.

A programok megírására két lehetőség van: a szavak definiálása történhet interaktív módban és történhet forrás-screeneken szerkesztve.

A szavak interaktív definiálása esetén a képernyő törlése után a forráskód nem áll rendelkezésre.

Nagyobb FORTH programok megírása screeneken történhet. Ezek olyan 1 kb-ajos, egy-egy képernyőnyi információt tartalmazó egységek, amelyekben a programok megszerkeszthetők, tárolhatók és bármikor fordíthatók. A számítógép lemez-pufferterületének nagysága rendszerenként különböző, a MAX—FORTH esetében változtatható is, alaphelyzetben 8 screen nagyságú. A lemez is 1 kb-ajos egységekre, screenekre van felosztva, az egyes screenek mentését és betöltését a számítógép részben automatikusan végzi (virtuális memóriakezelés), részben a programozó vezérelheti. A MAX—FORTH rendszerben egy lemezoldalon 170 screen tárolható, ami kb. 170 kb-ajtnak felel meg.

A screeneken a programok szerkesztése az EDITOR szókészlet segítségével történik. Az egyes FORTH rendszerekben a szerkesztés megoldása különböző, a MAX—FORTH az általam ismertek közül a legszellemebb. A rendszer a Commodore képernyőszerkesztő programot használja, ugyanazt, mint a Commodore BASIC. Ez lehetővé teszi, hogy a felhasználó a képernyő tetszőleges pontjára viihessen be adatokat, és azt a sort szerkessze, ahol a kurzor található. Az egyes sorok sorszámai (1), 2), 3) stb.) FORTH szavakként vannak definiálva, melyek a RETURN billentyű lenyomásakor az aktuális sort a bemeneti pufferbe viszik. A definiált editáló szavak segítségével a screenek szerkesztése, másolása, törlése, listázása könnyűszerrel megoldható. Az egyes screeneken belüli editálás, vagyis az egyes programsorok törlése, másolása, széthúzója ugyancsak kitűnően megoldott.

A megírt programok hibáinak megkeresését a MAX—FORTH rendszerben több hasznos segédprogram könnyíti. A rendelkezésre álló decompilerral a felhasználó a rendszerben előforduló bármelyik magas szintű szót, a rendszer magját képező FORTH Kernel szavait is vissza tudja fordítani.

A nyomkövetési szolgáltatás igénybevétele a fejlesztők az újonnan definiált FORTH szavakban elkövetett hibákat kereshetik meg.

A MAX—FORTH rendszer a standardnak nevezhető forrás-screenek formájában való tároláson kívül a Commodore forrásfájlként való programtárolást is megoldotta, így forrásprogramok lemezen és szalagon egyaránt tárolhatók.

A rendszerben definiált szavak lehetővé teszik a FORTH alkalmazási programok tervezőjének, hogy a MAX—FORTH segítségével kifejlessze saját FORTH rendszerét, majd azt speciális „alkalmazási” prog-

ram program felgyorsítása érdekében az Assemblert használva írják át azokat a szavakat, melyek gépi kód futtatása szükséges, és mindezt a program struktúrájának megváltoztatása nélkül!

Az Assembler programozás FORTH környezetben igen egyszerű. Az Assembler szavainak beírása közvetlenül, interaktív módon és screenek segítségével egyaránt történhet. Fordításkor a gépi kód beszerkesztődik a szótárba, így a program futtatásakor nincs szükség az Assembler szótárra, amely a MAX—FORTH rendszerből törlhető is.

A FORTH—Assembler az adattárolásra

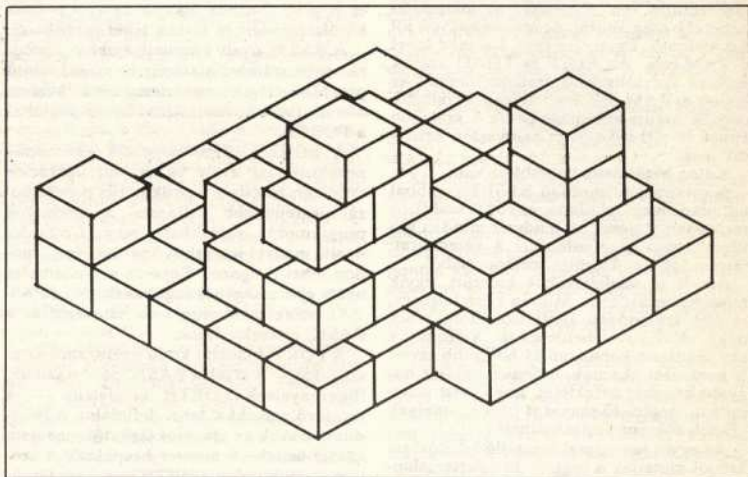

2. ábra. A FORTH programok felépítése. A hasábok a programban definiált szavakat jelképezik. A program szavai párbeszédés üzemmódban is hívhatók, az egyes szavak átírhatók, kicserélhetők

ramfájlként elmentse. Ha ezt a programfájl betöltik és futtatják, az alkalmazási szó azonnal végrehajtható. A felhasználó számára a FORTH rendszer nem elérhető, nem „listázható”, így az alkalmazási program a FORTH rendszer jogvédelmének sörte árusítható, és megoldódik egyben a program titkosítása is.

Assembler, gépi kód

A felhasználók új szavakat a meglévő szavak segítségével, a gépi kódok szótárba történő közvetlen beírásával és a MAX—FORTH rendszerbe beépített, rendkívül hatékony, és a csak a magas szintű nyelvekhez hasonlíthatóan könnyen kezelhető Assembler segítségével végezhetik. A nyelv rendkívül rugalmasságára jellemző, hogy a magas szintű FORTH nyelv és az Assembler nemcsak egy programon, hanem egy soron belül is keverhető!

A FORTH moduláris felépítése lehetővé teszi, hogy a felhasználók programjaikat ezen a nyelven fejlesszék ki, majd ha kell, a

ugyanazt az adatvermet használja, mint a FORTH, így a BASIC esetében szokásos nehézkes adatátadás elmarad.

Az Assembler programok a FORTH-hoz hasonlóan strukturáltak, az IF... ELSE... THEN, BEGIN... UNTIL, BEGIN... WHILE... REPEAT, BEGIN... AGAIN programstruktúrák állnak rendelkezésre.

A MAX—FORTH Assembler gépi kódú szubrutinok és makrók létrehozását is lehetővé teszi.

A rendszerben definiált szavak segítségével külső gépi rutinok is hívhatók. Az adatok itt is átadhatók vermen keresztül.

Vezérlési struktúrák

Egy programozási nyelv intelligenciája többek között vezérlési struktúráinak fejlettségén keresztül mérhető.

A FORTH nyelvek lehetőségeit minden BASIC-programozó irigyelheti, hiszen az IF... ELSE... THEN feltételes elágaztatáson kívül a BEGIN... UNTIL, a BE-

GIN... AGAIN, a BEGIN... WHILE... REPEAT határozatlan ciklusszervezési lehetőségek éppúgy megtalálhatók, mint a DO... LOOP határozott ciklusszervezés. A MAX—FORTH rendszerben a standard vezérlési szavakon kívül a CASE... OF... ENDCASE programvezérlő struktúra is definiálva van, amely — hasonlóan a BASIC ON GOTO, ON GOSUB utasításához — egy érték alapján műveletek egy csoportjának kiválasztását teszi lehetővé.

Hozzáférés magas RAM címekhez

A MAX—FORTH rendszerben speciális kiterjesztő szavak állnak rendelkezésre a RAM azon 12 kb-átos részének eléréséhez, amelyek a Kernel ROM és a B/K memóriaképzési területek alatt találhatók. Ezzel a felhasználó a számítógép tartalmának 1/3-ét meghaladó, a BASIC-ből körülményesen hozzáférhető memóriaterülethez jut, melyben változókat vagy tömböket tárolhat.

Megszakítás, sztringkezelés

A magas szintű nyelvek általában nem teszik lehetővé a hardver megszakítások formájában történő vezérlést. A MAX—FORTH-ban ez mind alacsonyabb szinten (gépi nyelven), mind magas szinten (FORTH-ból) lehetővé válik.

A standard FORTH nyelvekkel ellentétben a MAX—FORTH-ban a sztringkezeléssel kapcsolatos szavak is definiálva vannak, melyek a felhasználó számára lehetővé teszik a BASIC-ben ismert sztringoperációk végrehajtását.

Képernyőkezelés, grafika

Ellentétben a C64 BASIC-kel és a standard FORTH nyelvekkel, a MAX—FORTH rendszer mind a képernyőkezelést, mind a nagy felbontású grafikák készítését magas szinten támogatja.

A képernyőkimenet vezérlőszavai segítségével lehetővé válik a kurzor pozicionálása, helyének meghatározása, a képernyő teljes és részleges törlése. A képernyő nagy felbontású grafikus és normál szöveges részekre osztható, a felhasználó határozhatja meg, hogy a képernyővágás melyik sornál történjen.

A definiált szavak mentesítik a programozót a VIC grafikai chip kezelésével járó fáradság nagy részétől, a felhasználónak nem kell foglalkoznia a chip-címek részleteivel, a hardverregiszterekhez való illesztéssel.

A rendszer magasabb szintű grafikai szavai segítségével a felhasználó nagy felbontású vonalakat, íveket, ellipsziseket, köröket, egyszerűen és többszörösen tükrözött képeket állíthat elő.

Hasonlóképpen megoldott a bittrétegrület beállítás, a karektermémória helyének megadása, illetve változtatása is.

A nagy felbontású grafikai szavak végrehajtási sebessége a Simon's BASIC hasonló grafikai parancsainál általában nem lényegesen kisebb, annak ellenére, hogy ezeket részben FORTH nyelven írták meg. Professionsális grafikai felhasználás esetén természetesen a szükséges szavak FORTH—Assemblerben átírhatók.

A MAX—FORTH rendszer a sprite-okkal kapcsolatos szavakat is tartalmazza. Egyszerre 8 sprite megjelenítésére van lehetőség. Ugyancsak a felhasználóknak rendelkezésére áll egy egyszerűen használható sprite-editor.

Zenei alkalmazás

A kitűnő zenei adottságokkal rendelkező Commodore 64 zenei programozása is rendkívül körülményes a BASIC nyelvben. A standard FORTH nyelvek egyáltalán nem tartalmaznak zenei szavakat.

A MAX—FORTH hang alrendszerének szavai nagymértékben megkönnyítik és leegyszerűsítik a Commodore 64 SID zenei chipjének programozását, sőt a rendszerhez kapcsolt külső SID chipek vezérlését is.

A Commodore 64 zenei képességeit és a MAX—FORTH hang alrendszerének teljes bemutatására e cikk keretében nincs mód. A felhasználó által egyszerűen állítható frekvencia, hangerőség, szűrőfrekvencia, rezonancia, szűrő, felhangzás, elhalkulás, hangimpulzus-szélesség, kitarítás, elengedés, hullámforma stb. értékek lehetővé teszik a számítógép professzionális zenei felhasználását. Zenei alkalmazásra minden valószínűség szerint az eredetileg is vezérlésre készült FORTH-nál megfelelőbb programozási nyelvet nem találhat a felhasználó.

A rendszer egy zenei editort is tartalmaz, mely lehetővé teszi, hogy a felhasználó háromszólamú zenét írjon akár interaktív módon, akár lefordított FORTH definíciók formájában.

Matematikai rutinok — lebegőpontos számítások

A standard FORTH nyelv a 8, 16 és 32 bites előjeles és előjel nélküli egész számokkal végzett alapműveleteket, veremoperációkat és tárműveleteket, az egész számokkal végzett aritmetikát támogatja.

A számítási feladatok döntő többsége egész számokkal megoldható. A mértekegységet úgy kell megválasztani, hogy tizedesjegy használatára ne legyen szükség. Ebben az esetben az adatbevitel és az adatmegjelentés tetszőleges mértékegységben, lebegőpontos formában is történhet, az adatok egész értékű konvertálását a program végzi.

A MAX—FORTH rendszer lebegőpontos számítások végzésére alkalmas szókészlettel is rendelkezik, melynek segítségével a felhasználó lebegőpontos konverziókat, matematikai alapműveleteket, szögfüggvényszámításokat végezhet.

A lebegőpontos számításokat a FORTH nyelvtől és a FORTH programozóktól is idegenek, ez érezhető a MAX—FORTH-ban definiált lebegőpontos rutinok gyorsaságán és minőségén is. Amennyiben a felhasználónak pontos és gyors lebegőpontos számításokra, matematikai függvényekre van szüksége, ezeket a rutinokat FORTH vagy FORTH—Assembler nyelven definiálnia kell.

A MAX—FORTH alkalmazási lehetősége

A MAX—FORTH a ma Magyarországon a Commodore 64 számítógépre beszereszhető legjobb FORTH nyelvek tekinthető. A vezérléstechnika, automatika ideális nyelve, de mindenütt jól felhasználható, ahol az eddigi magas szintű programozási nyelvek nehézkesnek és lassúnak bizonyultak. Gyors lebegőpontos számítások végzésére csak a rendszer ez irányú fejlesztése esetén javasolható. Hála a MAX—FORTH teljes nyitottságának, ez minden valószínűség szerint meg is oldható.

FEKETE ZOLTÁN

A téma iránt érdeklődők számára a következő szakirodalmat ajánljuk:

Lipovszki Gy.—Subai L.—Beszeda T.: FORTH programozási rendszer és nyelv. LSI ATSZ, 1985.

Pataki E.: Mit tud a FORTH programozási rendszer? Mikroszámítógép Magazin, 1983. évi szám, 12—14. oldal.

Forgács T.: Ismét a FORTH-ról. Mikroszámítógép Magazin, 1984. 4. szám, 12—14. oldal.

MAX—FORTH 85. FORTH fejlesztőrendszer. Microsystem Softinvest, 1985.

E. Floegel: FORTH Handbuch. Hofacker, 1982. Monadjemi: Das Trainingsbuch zu FORTH. Data Becker, 1984.

K. Knecht: Einführung in FORTH. M. and T. 1984.

P. M. Chirlion: Der Einstieg in FORTH. M. and T. 1984.

T. SZERZŐ KOLLÉGÁK!

A honoráriumok zökkenőmentes átutalása érdekében kérjük, hogy az írásokkal, cikkekkel együtt az alábbi adatokat is szíveskedjenek szerkesztőségünkbe elküldeni:

Név
Születési hely, idő
Anyja neve
Lakáscím, telefonszám
A munkahely megnevezése
Munkahelyi címe, telefonszáma
Személyi száma
Utalás esetén melyik címre kéri a honoráriumot

Strukturált programtervezés

Előző cikkünkben ismertettük azokat a vezérlőszerveket (szekvencia, szelekció, iteráció), amelyek alkalmazásával egy strukturált programszerkezet felépíthető. A tervezés első lépése a program szerkezetének, vázának meghatározása; a programban szereplő utasításokat és feltételeket erre a vázra illesztjük a tervezés későbbi lépéseiben. Most M. A. Jackson nyomán bemutatjuk, hogy a program által feldolgozandó, illetve feldolgozott adatok szerkezetének elemzése hogyan segíthet a program szerkezetének előkészítésénél.

Az adatok szerkezetének elemzése azt jelenti, hogy meghatározzuk, hogy az adat hogyan épül fel más, elemből. Összetettebb adatot elemből adatokból háromféleképpen építhetünk fel (az itt használt „felépítő” operátorok megfelelnek a strukturált programozás három vezérlőszervezetének).

Az A adat, a B, C és D adatok *szekvenciája*, ha az A adat a B, C és D adatokból áll, ebben a sorrendben. Az adatszerkezeti szekvencia ábrázolása megegyezik a programszerkezeti szekvencia ábrázolásával (1. ábra).

Az A adat a B, C és D adatok *szelekciója*, ha az A adat vagy a B adat vagy a C adat vagy a D adat. A „vagy” szót itt kizáró értelemben használjuk, azaz az A adat a B, C és D adatoknak csak egyike lehet. Az adatszerkezeti szelekció ábrázolása megegyezik

a programszerkezeti szelekció ábrázolásával (2. ábra).

Az A adat B típusú adatok *iterációja*, ha az A adat B típusú adatok (esetleg üres) halmaza. Az adatszerkezeti iteráció ábrázolása megegyezik a programszerkezeti iteráció ábrázolásával (3. ábra).

Egy adat szerkezetének meghatározásánál addig kell az adatot elemből adatokra bontani, amíg olyan adatokhoz jutunk, amelyek feladatunk szempontjából már elemiek, azaz nem rendelkeznek további szerkezettel. Példaképpen a 4. ábrán bemutatjuk egy olyan adatállomány egyszerűített szerkezetét, amelyben a tételek egy könyvtárban tárolt egyedre (könyv, folyóirat) vonatkoznak.

A Jackson-féle programtervezési módszer szerint a programok szerkezetei megfelelnek a feldolgozandó, illetve az e prog-

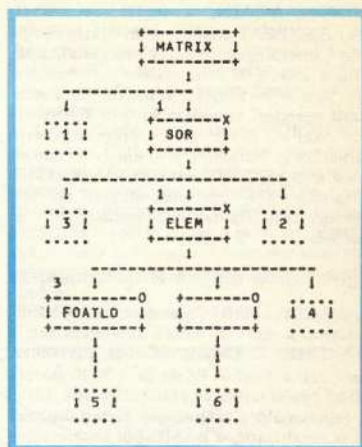

6. ábra

```
FOR i=1. TO 10
FOR j=1. TO 10
IF i=j THEN a(i,j)=1:GOTO 100
100 NEXT j
NEXT i
```

7. ábra

ram által készített adatok szerkezeteinek. Ez a megfelelés sok esetben megegyezés, azaz a programszerkezet megegyezik valamilyen adat szerkezetével. Egy ilyen esetet mutatunk be a következő feladat megoldásával.

2. feladat. Írjunk egy olyan programrészletet, amely az a 10×10 -es mátrix elemeinek értékét ad úgy, hogy az i -edik oszlop j -edik eleme az $i \cdot j$ értéket tartalmazza, kivéve a főátlóban levő elemeket, amelyeknek nullát kell tartalmazniuk.

A mátrixnak mint adatnak a szerkezetét az 5. ábra mutatja. A programnak ugyanezen a szerkezete. A 6. ábrán látható az elemi tevékenységekkel és feltételekkel kiegészített programszerkezet. Az elemi tevékenység BASIC nyelven:

```
1 LET i=1
2 LET i=i+1
3 LET j=1
4 LET j=j+1
5 LET a(i,j)=0
6 LET a(i,j)=i*j
A feltételek:
1 i < 10
2 j < 10
3 i=j
```

A programrészlet BASIC kódját a 7. ábra tartalmazza. A kód írásakor felhasználtuk a FOR utasítás által nyújtott egyszerűsítési lehetőségeket.

Az előző cikkben ismertett feladat megoldásában a bemenő adat szerkezete

1. ábra

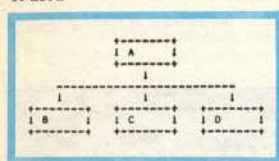

2. ábra

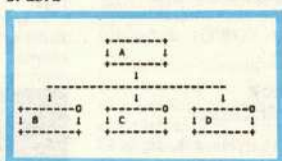

3. ábra

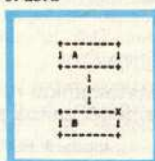

4. ábra

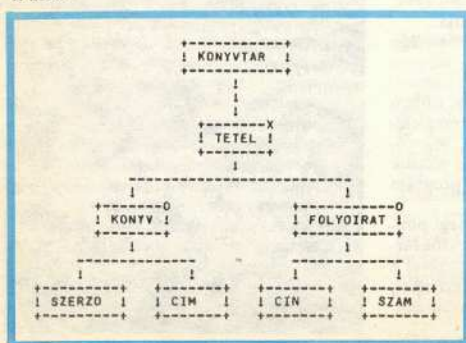

5. ábra

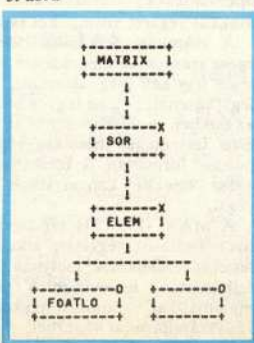

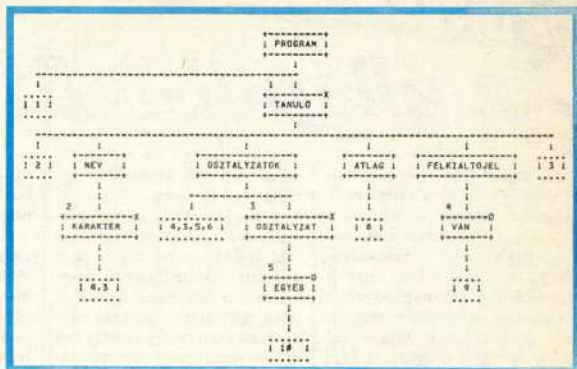
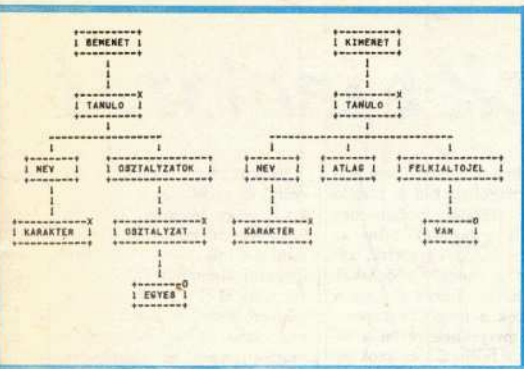

8. ábra

9. ábra

```

100 REM átlagok kiírása
110 LET i=1
120 IF i > LENx$ THEN STOP
130 LET n$=""
140 IF x$(i TO i) = "+" THEN GOTO 160
150 LET n$=n$+x$(i TO i): LET i=i+1:
GOTO 140
160 LET n$=n$+x$(i TO i) LET i=i+1:
PRINT 'n$'; LET ossz = 0
LET s=0:LET egyes = 0
170 IF x$(i TO i) = "." THEN GOTO 200
180 IF x$(i TO i) = "1" THEN LET egyes=egyes+1
190 LET ossz=ossz+CODEx$(i TO i) - CODE "0":
LET s=s+1:LET i=i+1: GOTO 170
200 PRINT TAB 22; ossz/s;
210 IF egyes > 0 THEN PRINT "!";
220 LET i=i+1:GOTO 120
    
```

10. ábra

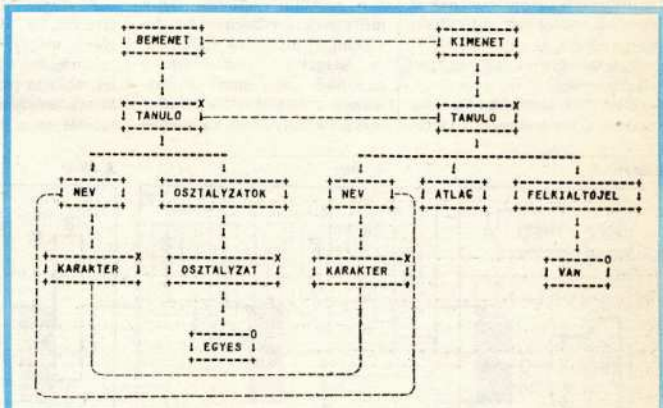

11. ábra

volt a program szerkezete is. Előfordulhat azonban az is, hogy a program egyik adat szerkezetével sem egyezik meg, hanem egy olyan „bővebb” szerkezet, amely részként minden adat szerkezetét magába foglalja: a programszerkezet az adatszerkezetek „burkolója”. A következő feladattal egy ilyen esetet mutatunk be.

3. feladat. Az x\$ karakterváltozó tanulók neveit és osztályait tartalmazza. A tanulók nevét az osztályzatoktól kettőspont választja el. Az egy tanulóra vonatkozó sorozatot pont zárja le. Készítsünk olyan programot, amely leírja a tanulók nevét és az osztályzatok átlagát, és ha a tanuló osztályzatai között egyes osztályzat is előfordult, az átlag után egy felkiáltójelet is ír. Feltehetjük, hogy minden tanuló legalább egy osztályzatot kapott, és hogy az x\$ változó tartalma hibátlan.

A feladat be- és kimenő adatainak szerkezetét a 8. ábra mutatja. Az elemi tevékenységek és feltételek számaival kiegészített programszerkezetet a 9. ábrán láthatjuk. Az elemi tevékenységek a ZX-Spectrum BASIC nyelvén:

```

1 LET i=1
2 LET n$=""
3 LET i=i+1
4 LET n$=n$+x$(iTOi)
5 PRINT n$;
6 LET ossz=0:LET s=0:LET egyes=0
7 LET ossz=ossz+CODEx$(iTOi)-CODE "0":
LET s=s+1
8 PRINT TAB22; ossz/s;
9 PRINT "!";
    
```

```

1 i = < LENx$
2 x$(iTOi) <> "":
3 x$ iTOi <> "":
4 egyes > 0
5 a(iTOi) = "1"
    
```

A BASIC kódot a 10. ábra tartalmazza. Amikor a programszerkezetet adatszerkezetekből származtatjuk, a következő szabályok megtartására kell ügyelnünk.

1. A programszerkezetnek minden olyan „dobozt” tartalmaznia kell, amely valamelyik adatszerkezetben előfordult.

2. A programszerkezet nem tartalmazhat olyan „dobozt”, amelynek nincs megfelelője valamelyik adatszerkezetben.

3. Az adatszerkezetekben egymásnak megfelelő „dobozokat” a programszerkezet csak egy példányban tartalmazhatja. Két „doboz” megfelel egymásnak az adatszerkezetekben, ha együtt kell őket feldolgozni, vagy ha az egyiknek megfelelő adatból készült a másiknak megfelelő adat. Ezeket a megfeleltetéseket feladatunk esetében a 11. ábra mutatja.

A program tervezése folyamán előfordulhat, hogy olyan szerkezethez jutunk, amelynél a szelekcióban, illetve iterációban szereplő feltételeket nem tudjuk megfogalmazni. Ennek oka az lehet, hogy amikor a program futása eléri e pontot, amelynél döntést kell hozni a szelekció valamely ágának kiválasztására vagy az iteráció következő végrehajtására, nincs elegendő információ a döntés meghozatalára. Ilyen esetekben a visszalépéses (backtrack) programozást alkalmazhatjuk. A sorozat következő része ezt a programozói technikát ismerteti.

MOLNÁR MÁTÉ

(Folytatjuk)

Az állapot-művelet táblázat

A digitális számológép működésében is, és a programok végrehajtásában is a szakaszosság, a lépegetés a működés legjellegzetesebb tulajdonsága. Nagyon fontos tehát, hogy a tanulókat a gép nagyon nagy sebessége ne tévesse meg, és ne a látszatnak higgyenek, mely szerint a programok végrehajtása során minden történés sima, fokozat nélküli. Ez az illúzió, az eseményeknek a tanulók tudatában való ilyen összefolyása az oka sok hibának, elakadásnak és végleges sikertelenségnek is.

Nézetünk szerint addig nem szabad a programozás oktatá-

sában az első lépéseknél tovább menni, amíg a tanulóknak megbízhatóan ki nem alakult az a működésfogalom, mely legjobban az olyan játékok játszásához hasonló, amelyekben a játékosok lépéseket (ezek műveletek) hajtanak végre, ezek után pedig valamilyen időtartamú szünetet követnek.

Ezek a műveletek közötti szünetek alkalmasak (és egyben nélkülözhetetlenek is) a műveletek eredményeként kialakult új állapotok felfogására, megértésére. Ezeknek a közbülső „nyugalmi” helyzeteknek a megfigyelése minden másnál könnyebben elvégezhe-

tő. Ezekbe a köztes állapotokba könnyebben tud a tanuló belekapaszkodni, jobban meg tudja őket ragadni, mint az egész rendszert egyszerre, különösen a mozgás időszakában. Általában ezek a nyugvó időszakok a megértés kapcsódói, melyeknek révén a folyamatok felfogása és azok értelmi követése megindul és megvalósul az elmében.

A szakaszos működés megértésére, a tudati „egybefolyás” megakadályozására jól használható az állapot-művelet táblázat (röviden Á-M táblázat), amelynek egyszerű változatát most itt szemléltetjük.

Vegyük észre és értékeljük ennek az eszköznek ezt a rendkívül nagy lélektani előnyét, hogy bárhol is zavarnak meg minket a folyamat követésében (programelemzésben), bárhol vesztjük is el a fonalat, az eddigi erőfeszítéseink nem vesznek kárba. Ott folytathatjuk a munkát, ahol az események követése kiesett a kezünk közül, nem kell mindent előlről kezdeni, mert eddigi eredményeink nem ugranak össze, folytnak szét, nem tűnnek el, hanem változatlanul megmaradnak, sőt azt a helyet sem kell megkeresni, hogy hol hagytuk abba a munkát, mert ez is eltér-

1. ábra

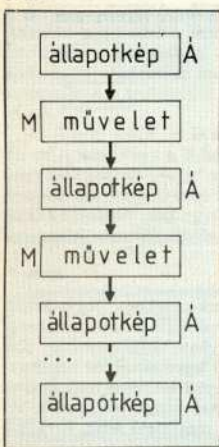

2. ábra

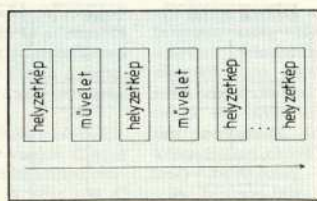

3. ábra

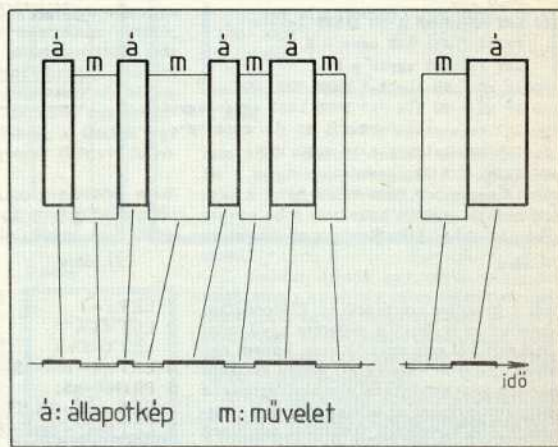

4. ábra

a	b	c	d	...
?	?	?	5	
input a,b,c				
1	2	3	5	
let b=(a+c)*d				
1	20	3	5	
let c=a+b+c				
1	20	24	5	
...				

5. ábra

a	b	c	d
a	1	b	3
c	5	d	7
let d=a+b+c+d			
a	1	b	3
c	5	d	16
a	b	c	d
a	b	c	d
a	b	c	d

6. ábra

a	b	c	d
a	b	c	d
a	b	c	d
a	b	c	d
a	b	c	d
a	b	c	d

a	b	c	d
1	2	3	4

$$\text{let } c=(a+b)*c$$

a	b	c	d
1	2	9	4

$$\text{let } a=(c-d)/b$$

a	b	c	d
2,5	2	9	4

7. ábra

veszthetetlen és azonnal magától látható. Ez a tudat nagyon megnyugtató, csökkenti a tanuló izgalmát, kiküszöböli a feszültségeket, a szorongást. Nem kell reszketnie, hogy jaj mi lesz, ha elveszti a fonalat. Egyszerűen nem lehet semmit sem elveszteni, eltéveszteni is alig.

Az Á-M táblázat váltakozó rendben tartalmaz állapotokat és műveleteket. Többféle elrendezés, megjelenítésforma lehetséges, és így többféle haladási irány is. Lehet a táblázatot fentről lefelé, balról jobbra, de többféle iránnyal is szerkeszteni. Az áttekinthetőség követelményét azonban mindig a lehető legnagyobb mértékben célszerű kielégíteni.

Az 1. ábra egy fentről lefelé haladó, a 2. ábra pedig egy balról jobbra haladó Á-M táblázat szerkezetét szemlélteti. A haladási irányt mindkét esetben másképp jeleztük. Irányjelzésre a számozás is megfelel. Ha így az időbeliséget is hűen tudjuk leírni — például időtengelyre vetítéssel —, az Á-M táblázatot működéstörténetnek is felfoghatjuk (3. ábra). Az ábrán az állapotok rendelkezésre állási időszakaszainak és a műveletek zajlási időszakaszainak egy nagyon egyszerű esetét szemléltettük. Természetesen előfordulhat, hogy egyes intervallumok átfedik egymást, és az is, hogy köztük egy harmadik fajta (nem állapotrendelkezésre állási és nem is műveletvégzési) intervallum foglal helyet.

Az állapotkép és a helyzetkép kifejezések közül mindig az éppen kifejezőbbet kell használni. Mi itt nem teszünk köztük különbséget.

A 4., az 5., a 6. és a 7. ábrán egy-egy tömörebb táblázati-

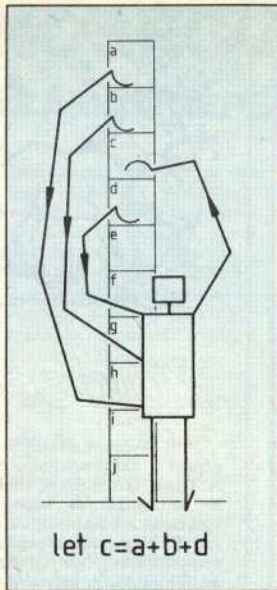

8. ábra

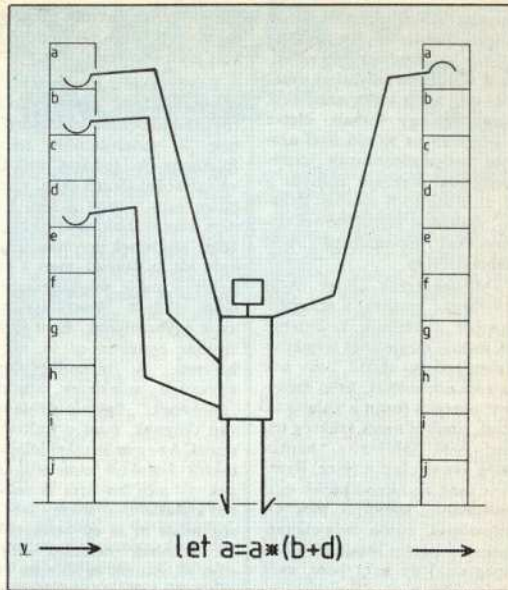

9. ábra

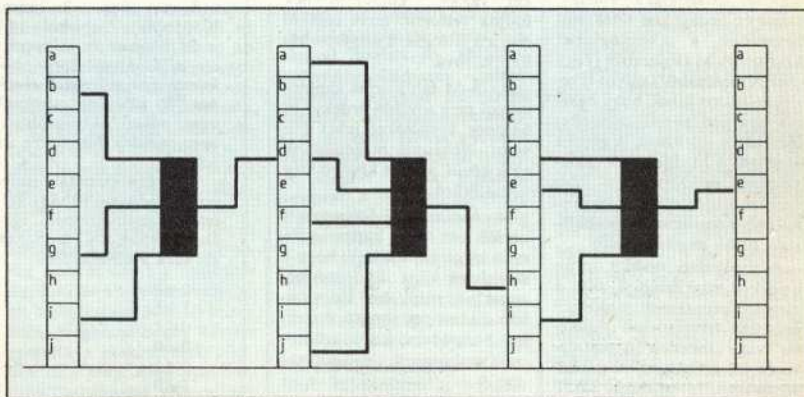

10. ábra

pust mutatunk be, üresen és néhány szemléltető bejegyzéssel. A megváltozó tartalmú, helyesebben az új értéket kapó rekeszeket keretezéssel emeltük ki. A 8. ábrával egy-egy műveleti lépés — tapasztalatunk szerint nagyon hasznos — antropomorf (helyesebben robotomorf) szemléltetésére adunk ötletet. A robot azt az utasítást kapta, hogy gondoskodjon arról, hogy c-ben a, b és d tartalmának összege legyen. A 9. ábrán érzékelhető igazán az Á-M táblázat előnye, különösen az olyan értékadóknál, ahol van olyan rekesz, amely előbb operandust, majd pedig operátumot tartalmaz.

Az egy sorba több utasítás

írását az első időszakban célszerű mellőzni, később azonban ez is szemléltethető egymás után dolgozó robotokkal. Mivel a rajzi megjelenítés ilyen esetekben már kissé nehezkes, és az áttekinthetőség sem éri el az elvárható mértéket, e rajzok didaktikailag már nem kifizetődők.

A 9. ábra ékesszólóan szemlélteti azt, hogy nem mindig érdemes az oktatási célú modelleknél az oktatott rendszert szolgáljaian másolni. A számológépben egyetlen a, egyetlen b, egyetlen c stb. rekesz van. Mi eggyel több példányban ábrázoltuk ezeket, mint ahány utasítást ábrázolni kívántunk (10. ábra).

Meg kell fontolni, hogy a pedagógiai cél érdekében a mikor célszerű a gép fizikai valóságához illeszkedő, 8. ábrán szereplő modellt, és mikor az időbeliséget érzékeltető 9., illetve 10. ábrán használt modellt alkalmazni.

Hasznos gyakorló feladatokat lehet szerkeszteni, ha megadjuk egy Á-M táblázat M részét, és a tanulókkal töltesztjük ki az Á részét és megfordítva, egy táblázat adott Á részéke kerestetünk műveleteket (utasításokat).

Egyszerű példánkban minden sorban és minden oszlopban ugyanazok az állapotjelzők (rekeszek) szerepeltek. Az ideális az lenne, hogy az

összes rekész, regisztrált helyet kell kapna. Ezt természetesen több okból is lehetetlen megvalósítani. Például a helyhiány gyakran még azt is kikényszerítheti, hogy egy-egy sorban, illetve oszlopban ne az előzővel azonos jellemzősorozatot szerepeltessük. Ilyenkor előnyös a 7. ábra utolsó A sorában látható, szabadon kitölthető rekesz-vevekekkel használható Á-M táblázatúrlap.

Megjegyezzük, hogy Á-M táblázatot magával a számológéppel is tudunk készíteni. A formai megjelenés természetesen aszerint alakul, hogy mik a gépi adottságok, és ki mennyi energiát fordít a külalakra. Van, amikor nincs szükség teljes Á-M táblázatra, hanem elég annak csak A része; ilyenkor csak az állapotképek egymásutánját jelenítjük meg. (A műveletek külön megjelenítésére a program listája kiválóan megfelel.) Ez az a pont, ahol fel kell hívunk a figyelmet arra, hogy noha eddig az Á-M táblázat pedagógiai alkalmazásairól és pedagógiai értékeiről beszéltünk, a számológéppel készített Á-M táblázatról (vagy csak Á-M táblázatról) súlyos tévedés volna azt hinni, hogy pusztán egy pedagógiai szemlélet-többször a sok közül. A géppel készített Á-M, illetve Á táblázatoknál egyszerűbb és jobb eszközt nem ismerünk bonyolultabb programok kipróbálására, hibák megkeresésére.

A gyakorlati munka során nem kell mást csinálni, mint a vizsgált programot megfelelő helyeken teletűzdelni „feltételes” vagy „feltétlen” nyomtatási, és ha a szükséges, megállást eredményező, például STOP vagy INPUT utasításokkal. Természetesen a ciklusváltozókra is ki kell terjednie figyelmünknek. A műveletek (műveletcsoportok) kiírása nehezebben oldható meg, de a gyakorlatban ez nem szokott nélkülözhetetlen lenni. Általában elegendő, ha a műveletcsoportokba (elejére, végére, középre, ahová kell) „nyomjelző” nyomtató utasításokat helyezünk. Így, házilag, nagyon könnyen, kiváló minőségű programfutás-követéseket lehet végezni, különleges „követő” programok igénybevétele nélkül. A sikeres próba, illetve a hibák kijavítása után az Á-M táblázatot nyomtató utasításokat természetesen el kell távolítani a programból, ez a munka azonban gondosságon, fi-

gyelmelesen kívül (nehogy mást távolítsunk el!) nem szokott mást igényelni.

E rövid kis ismertetés fő mondanivalóját egy példával foglalhatjuk össze legtömegebben. A mozivásznón, noha folytonos és fokozat nélküli változásokat látunk rajta, valójában nem mozog a kép, hanem képtovábbítási műveletek közti állóképek egymásutánja kelti ezt az illúziót, mert a képeket a nagy sebesség miatt nem tudjuk szétválasztani, azok egybefolytnak. És a film-színház esetében ez jó, ez a hasznos. A számológépek ugyanúgy műveletek közötti „állóképek” egymásutánjával van dolgunk, mint a filmvetítésnél. Az egymás utáni állapotokról kialakult elméleti képek — még ha nem is mind tud kialakulni — a nagy sebesség miatt itt is egybefolytnak. Ez azonban nemcsak hogy nem jó, hanem egyenesen káros is. Le kell tehát lassítanunk a „futást”, hogy a különbözőket valóban különbözőknek tudjuk felfogni, mert nélkülük maga a felfogás, a megértés válik illúzióvá.

Az Á-M táblázattal kapcsolatban még további érdekes és hasznos kérdéseket lehet felvetni. Néhányat megemlítünk ezek közül, amikre később még visszatérünk.

— A számolási folyamatgeneráló közismert kapcsolatában is kiegészíthető úgy, hogy a műveletek közé „állapotdobozokat” iktatunk be. Ez azonban ciklust tartalmazó esetekben bonyoldalmakat okozhat.

— Ismétlések, ciklusok követésére is hasznos az Á-M táblázat. Természetesen a ciklusváltozókat is explicite szerepeltetni kell.

— Mi a helyzet egyidejű folyamatok esetében? (Az Á-M táblázatnak ilyenkor is sok hasznát vehetjük.)

— A „lépetgetős” viselkedés tanulmányozására — mint láttuk — az Á-M táblázat megfelelő. Folytonos állapotváltozás, folytonos műveletvégzés és ilyenek párhuzamos zajlása esetében is lehet valamilyen szemléltető módszert adni? Meglepő, de lehet.

— Van-e köze az Á-M táblázatnak az ún. állapotterhez? Van, mégpedig olyan, ami az oktatásban is kiválóan használható.



Zöldségeskert

„Mit nevezünk a számítógépnél akkumulátornak? A: Olyan tárgyiszert, ahol az aritmetikai és logikai műveletek eredményeit tartják. B: Nagy számítógépek áramellátását végzi. C: Az adatok síneji. A helyes válasz: A.”

(ÉLET ÉS TUDOMÁNY, 1985. 33. szám, 1050. oldal, Zsebiskola. 14.)
És mi lenne az akkumulátor például többszörös szóhosszúságú műveletek esetében? És többcímű gépeknek nem volna akkumulátora, vagy minden tárrekesze az volna?

„S a gép számítási ismeretei mindössze néhány kettes számrendszerbeli egyszerű művelethez terjednek ki; ezek a következők:

0+0=0
 0+1=1
 1+0=1
 1+1=1
 0=0
 0≠1
 1≠0
 1=1

A gép minden aritmetikai és logikai műveletet ezekre az alaplépésekre és a számjegyeknek egy helyértékekkel jobbra vagy balra való eltolására vezet vissza.” (ÉLET ÉS TUDOMÁNY, 1985. 33. szám, 1055. oldal, A „buta” számítógép)

A felsoroltak nem műveletek, hanem relációk. Ez csak a „buta” számítógép hibája. Biztosan azért buta. De hogy egy reláció hogyan lehet egy „buta” vagy akár okos számítógép alaplépése, az már rejteleg.

„S a hetvenes évek elején már egy számítógép feldolgozó (processzálo) egységét egyetlen szilíciumlapra tud-

ták integrálni...” (ÉLET ÉS TUDOMÁNY, 1985. 38. szám, 1215 oldal, Embereközi számítógép)

Az emberközi számítógép már processzálni is tud. A nyelvrontáshoz még nem ért, ezt egyelőre még mások végzik helyette. A processzállásával kapcsolatban kommentárolónknak több megjegyzésünk nincs, csak az, hogy ha valaki szétszed egy emberközi gépet (embertárolt ügysem tud szétszedni), legyen óvatos a feldolgozóegység közelében, nehogy az esetleg úgy megproceszálja, mint újságíró a szaknyelvet.

Végül egy háztáji termelésű zöldség. A µMagazin 1985/4. száma mellékletként közzét Z80-as kódtáblázatban néhány, a szokásostól eltérő jelölés szerepelt. Az F8, FA, FC mezőkben levő feltételes utasítások feltételekódja a szokásos M (minusz) betűjelőléstől eltérően N (negatív) betűjelöléssel szerepel. A 80-tól BF-ig terjedő mezőkben levő aritmetikai, logikai utasítások „egyszerűsített” írásmódban szerepelnek. Hiányzik az egyik operandumként és eredményként szereplő A regiszter. A szokásos jelölés sem következetes azonban. Az ADD, az ADC, az SBC utasításnál kiírják, az AND, az XOR, a SUB, az OR, a CP utasításnál pedig elhagyják a célregiszter jelölését. A különböző gépeken megvalósított assemblerek kisebb részletekben különbözőzhetnek, ezért mindig gondosan győződjünk meg a konkrét megvalósítások sajtásáigáról, és legyünk óvatosak a kódtáblázatokkal is.

A MINŐSÉGÜGY KÖZÜGY

SZÁMÍTÓGÉPEK MINŐSÍTÉSE

A számítástechnika kezdetén egy-egy ösgépre még nem lehetett azt mondani, hogy áru, abban az értelemben, ahogyan egy mai gép az. Mihelyt azonban az I elemű sorozatokból valódi (akár csak néhány) elemű sorozatok lettek, és több géptípust is gyártani kezdtek, a gép áruvá vált, és megjelent a piac is, az összes, más piachoz hasonló jellemzőjével.

A piacok életjelenségeiben az egyik főszereplő kétségtelenül a *minőség*, amely más tényezőktől függő fontossággal, de mindenben szerepet játszik. A gépek (most már termékek, áruk) minőségének kérdése, minőségének módszerei ezért egyidősek magával a piaccal. Ez logikus, hiszen ha van piac, akkor lehet vásárlani. És e választást lehet jól vagy kevésbé jól végezni, e választásban pedig a minősítésnek döntő szerepe van.

A számítástechnika rövid története során nagyszámú minősítő eljárást dolgoztak ki, amelyeket ha összegyűjtünk, alkalmunk volna derülni a rengeteg furcaságon, egyoldalúságon, más szemmel nézve primitivitáson. Ezeket a régi piaci irányítók azonban nincs jogunk mindenestül a középkori alkímia téves és zavaros ténykedéséi közé utalni. Inkább az alkímianak az értékes ágaihoz hasonlókat, azokhoz, amelyekből a modern kémia kinőtt.

Nehogy azonban valaki is tévedés áldozata legyen, fel kell világosítani mindenkit, hogy a számítástechnikai minősítés tudományá ma még nagyon messze van attól, hogy a modern kémiához egzaktságban és sikereiben hasonlítható legyen. A minősítési módszerek „kultúrtörténete” nem túl gazdag, egy-két érdekes mozzanatot érdemes azonban ismertetni belőle.

A kapitalista piac mozgatója a verseny. Verseny pedig nincs minősítés nélkül. Minden gyártó igyekezett minél versenyképesebb terméket előállítani, és igyekezett versenyképességet fokozó minősítést szerezni árujának. Megszülettek tehát az összehasonlítások. Mivel már akkor nagyon összetett, sokjel-

lemzős rendszerekről volt szó, egyes jellemzők fontosságát mások rovására észrevétlenül ki lehetett domborítani, úgy is például, ahogyan a gyártó igénye kívánta. A reklámtevékenység erősödése révén a piacon való – sosem volt – biztontságos eligazodás végképp illúzióvá vált.

És – megint csak a piac igényei – létrehozták a gépkiválasztással foglalkozó, tanácsadásból élő szolgáltatók rétegét. A különféle, jobbára már akkor is vitatható minősítési módszerek publikálása ezzel lelassult. Addig az alkímisták azt állították, hogy tudnak aranyat csinálni, és meg is mondták, hogy hogyan. Az új tanácsadói foglalkozás kialakulása után továbbra is azt állította mindegyik, hogy birtokában van az aranycsináló receptnek, de bolond lenne azt másnak elárulni. A minősítési szakértők saját üzletüket rontották volna, ha közléstesszik, hogy hogyan végzik munkájukat. Mivel ez a titkolódzás egyaránt jó volt a tudásnak is és a hozzá nem értésnek is az ellepelésére, megjelentek és hamarosan elszaporodtak e fontos területen a sarlatánok. Ez pedig nem használta a minősítés ügyének és közvetve a minősítés fejlődésének sem. A minősítés megbecsültségét tovább rontotta a szakemberek körében az a tény, hogy általában azok foglalkoztak vele, akik a szakma többi érdemi ágában nem váltak be. Ez alkalmatlan, akinek a versenyen semmi esélye sem volt, egyszerű csak feltűnt, mint versenybíró vagy zsűrielnök.

Érdekes a piac reagálása erre a dekadens jelenségre. Mivel a kezdeti időben a gépvásárlás mindig komoly beruházás volt, a helyes választáshoz az alapos minősítést mindenképpen el kellett végezni. Mivel a „szakértőkben” az említetteknek kívül még azért sem lehetett megbízni, mert időközben majdnem mindegyik valamelyik cég (esetleg több cég) fizetett embere lett, a vásárlók a következő szellemes módon kerültek el a szakértő vámpírok csapdait. A szöbajóhető

összes cégtől ugyanolyan tartalmú ajánlatot kértek, felszólítva mindet a tényszerű adatközlésen kívül arra is, hogy emeljék ki termékük előnyeit a piacon levő más termékekhez képest. Így – mivel az ajánlatokat mindig megbízható profik készítették –, megbízható adatokhoz jutott a vásárolni szándékozó. Ha még ezek után versenytárgyalásra is meghívta a reménybeli eladót, lényegében minden számára fontos adathoz hozzájutott.

A nagygépek részesevése a mai világban a darabszámot tekintve elenyészőre zsugorodott. Az imént említett, tipikus beruházói módszer nagyobb gépek vásárlásánál napjainkban is jó, és a számítástechnikában is egyeduralmódóvá vált. A beruházások rentabilitásával foglalkozó általános tudományoskodással „alátámasztott” döntési módszerek azonban a számítástechnikában sohasem tudtak gyökeret verni, úgy tűnik, másutt is egyre inkább kezdik hitelüket veszteni. A személyi gépeknek a számítástechnikában eddig példa nélkül álló óriási darabszáma a piacot lényegesen átalakította. A személyi gépek vásárlója vásárol, és nem beruház. Tehát kockázata kisebb. A kínálat viszont olyan nagy, olyan gazdag, hogy szinte lehetetlen benne eligazodni. A propaganda harsog, a reklámok vakítanak, úgyhogy a vásárló, ha megkérdezzük, hogy mit óhajt, nem azt mondaná, hogy nagy teljesítményű, megbízható és olcsó gépet, hanem tiszta képet a piacról, hogy nyugodtan választhatson.

E tiszta kép azonban csak óhaj marad. A piac ugyanis forrongva alakul, változik. Az újdonságok naponta jelentkeznek, s helyezik más beállításba a néhány nappal előbb általánosan elfogadott ítéleteket. Élni viszont kell. Vásárolni is kell. Tehát választani is kell. Igen, de hogyan? A választás a viselkedés egyik fő komponense. Nem lehet hibázni csak helytelen választással. Egy bűn lehetséges csak: az adott körül-

mények között nem a legjobb viselkedésmód választása.

Aki él, nem tehet más, mint pillanatról pillanatra újra és újra választ. Az értelmes lény elméjével minősít, és utána választ. De minden más is minősít, és aszerint választ. Valamilyen minősítési módszere tehát minden létezőnek van.

Ismerjük meg ezek közül a legegyszerűbbet!

A minősítendőök számunkra fontos jellemzőit kiemeljük, a többi elhanyagoljuk. A jellemzők értékeit számokkal adjuk meg. E számokat pedig összeadjuk, összeszorozzuk, vagy valamilyen eljárás szerint feldolgozzuk. A feldolgozás eredményét – amely egy szám –, a minősítendőhöz csatoljuk, minőségét jellemző számként. És két minősítendő közül a nagyobb minősítendőszámú nyílva-nyitjuk jobbnak.

Lássunk egy nagyon egyszerűített példát!

A gép közvetlen elérési tárcapacitását (T), lebegőpontos összeadási (Ö), szorzási (S) és osztási (O) műveleteinek sebességét és árat (A) vesszük számításba, mást nem. T értékét számítsuk (például 8 bites) bajtokban, Ö, S és O értékét pedig úgy, hogy 1 másodperc alatt, ha csak ezeket csinálná a gép, hány műveletet végezne el belőlük. Á értékét forintban adjuk meg.

Az M számmal a gépet minősítjük. Legyen először

$$M = \frac{T + \ddot{O} + S + O}{A}$$

Ha egy gép esetében $T \approx 32\ 000$ bajt, $\ddot{O} \approx 25\ 000$ db, $S \approx 10\ 000$ db, $O \approx 5\ 000$ db, $A = 30\ 000$ Ft, akkor

$$M \approx \frac{72\ 000}{30\ 000} = 2,4.$$

Ha egy másik gépre $T \approx 64\ 000$ bajt, $\ddot{O} \approx 50\ 000$ db, $S \approx 20\ 000$ db, $O \approx 5\ 000$ db, $A = 100\ 000$ Ft, akkor

$$M \approx \frac{139\ 000}{100\ 000} = 1,39.$$

Melyiket vegyük meg? Ne siessük el a döntést! Olvassuk el a következő folytatást is!

Négy ötlet

1. Ha olyan programot akarunk futtatni a VC20-on, amely csak 3 kb-át memóriabővítést igényel, de nekünk 16 kb-át vagy ennél nagyobb bővítőnk van, a bővítő kihúzását, illetve a gép kikapcsolása nélkül a következőket írjuk be még a program betöltése előtt:

```
POKE 44,4:POKE1024,0
:POKE5630:POKE 648,30:NEW
(RETURN)
```

Ilyenkor eltűnik a kurzor. A RUN/STOP—RESTORE együttes megnyomása után adjuk be: SYS58238(RETURN). Most újból bejelentkezik a gép 6655 Byte Free felirattal, és máris használható a 3 kb-át bővítő igénylő programok.

2. Ha bármilyen bővítőegység van a VC20-ba bedugva, és a gépet az alapkiépítésben szereplő memóriatartalomra akarjuk visszakapcsolni, akkor adjuk be a következő utasítássorozatot:

```
POKE642,16:POKE644,30
:POKE648,30:SYS64824
```

Ezután nyomjuk meg a RETURN gombot. Röggtön bejelentkezik a gép 3583 Byte Free felirattal.

3. Az ún. védett programokat rendkívül nehéz, szinte lehetetlen lemásolni. A másolás problémája legtöbbször azonban megoldható, ha beadjuk a POKE55,30:SAVE"NEV" utasításokat.

4. BASIC programok mentése. Ha tévedésből NEW vagy RESET hatására BASIC programunk elveszett, és meg akarjuk magunkat kimélni az újrapelve fáradtságától, adjuk be a gépnek a következő utasítássorozatot a szigorúan megadott sorrendben:

```
POKE46,PEEK(56)—1:POKE45,
PEEK(55)+247:CLR
RETURN-t nyomni
POKE PEEK(44)+256+PEEK(43)+1,
PEEK(44) RETURN-t nyomni
63999 RETURN-t nyomni
FORI = PEEK(44)+256+PEEK(43)TO
PEEK(46)+256+PEEK(45):IF
PEEK(I)OR PEEK (I+1)OR
PEEK(I+2)THEN NEXT:
RETURN-t nyomni
```

```
POKE45,(I+3)AND255:POKE46,
(I+3)/256:CLR RETURN-t nyomni
```

Egyes esetekben, amikor már az utolsó sort is begépettük és RETURN-t adtunk, hibajelzést kaphatunk. A hibajelzés azonban ne akadályozzon meg senkit abban, hogy újból kilistázza elveszettnek hitt BASIC programját.

JÓKAI ANDRÁS

Floppykezelés Kernal-rutinok segítségével

Fenti címmel igen hasznos és színvonalas cikk jelent meg a *µMagazin* 1985/4. számában, Frey Judit tollából. A közölt programok, rutinok némelyike azonban olyan operandusokat tartalmaz, amelyeket a birtokomban levő aszemblerek (HELP+, PROFIMAT, ASM 64) nem tudnak értelmezni. Az

```
LDX # < NEV
LDY # > NEV
```

tipusú utasítások operandusairól van szó. A cikk nem tesz említést arról, hogy ezek a programok milyen aszemblerral fordíthatók le. Nem világos, hogy egyáltalán létezik-e ilyen aszembler, vagy a fenti operandusok csupán a programozóknak szólnak. Hivatkozik a cikk a *The Anatomy of the Commodore 64* (Abacus Software) című könyvre. Sem ez a könyv, sem a *The Anatomy of the VIC 1541 Disk Drive* nem árul-

ja el az aszembler mibenlétét. Csupán az Advanced Machine Code Programming for the Commodore 64 (Granada Technical Books) című könyvben bukkantam rá a MIKRO 64 aszemblerre, amely valószínűleg megengedi a fenti típusú operandusok használatát.

Akik nem rendelkeznek ilyen vagy ehhez hasonló aszemblerral, kénytelenek a NEV címke LO és HI bájttját kiszámolni, és azt a programba beírni. Azon túl, hogy ez igen kényelmetlen feladat, ha a NEV nem fix helyen van, a program relokálhatósága is elvész.

Az alábbi lista az említett cikk 7. példájának átfogalmazásával mutatja a probléma egy megoldását. Ebben a példában a NEV hosszának megállapításával sem kell bajlódnunk.

LINDEISZ LÁSZLÓ

A9 03	LDA #3	:LOGIKAI FILE SZAMA
A2 08	LDX #0	:FLOPPY EGYSÉG SZAMA
A0 03	LDY #3	:CSATORNA SZAM
20 0A FF	JSR #FFBA	:SETLFS RUTIN
20	JSR SNEV	:A 'NEV' CÍMKE CÍME-I A STACK-BA KERUL
46 49 4C NEV	.TEXT "FILENEV"	
68	SNEV PLA	:LO BYTE A STACK-BOL
AA	TAX	
68	PLA	:HI BYTE A STACK-BOL
A9	TAY	
A9 07	LDA #SNEV-NEV	:A FILENEV HOSSZA
E9	INX	
00 01	BNE ND	:LAPHATAR UGRAS?
C9	INY	
20 0D FF	JSR #FFBD	:SETNAM RUTIN
20 0B FF	JSR #FFCB	:OPEN RUTIN
.	.	
.	.	
.	.	

TISZTELT SZERKESZTŐSÉG!

A Mikroszámítógép Magazin 1985/4. számában Richter Jörg által írt „Lemeznev-változtatás” című programmal kapcsolatban kisebb kiegészítést szeretnék tenni. A programot begépettem és kipróbáltam. Ha csak a lemez nevét változtatjuk meg, semmi probléma nincs, de ha az ID-t is

```
1260 PRINT#1,"B-P":;8:164
1262 PRINT#8,CHR$(160);CHR$(50)
:CHR$(65)\ \
```

3. lista

```
0 00000000000000000000000000000000
2R "LEHRAJO" PRG
37
599 BLOCKS FREE.
```

1. lista

```
NEV#
1142 PRINT#1,"B-P":;8:165
1144 GET#8,D14,D2F:PRINTD1#,D2#
1262 PRINT#1,"B-P":;8:164
1263 PRINT#8,CHR$(160)
1264 PRINT#1,"B-P":;8:165
1266 PRINT#8,D1#,D2#
```

2. lista

megváltoztatjuk (ami egyébként szerény véleményem szerint nem éppen egészséges), akkor produkálja a program a lehet, hogy csak nekem nem tetsző szépséghibát. A DOS Verzió és Formátum jelét listázáskor (képernyőre is és printerre is) a név és ID utáni sorba írja (1. lista). Kiseb kiegészítéssel ez kiküszöbölhető. Ez az általam küldött első verzió (2. lista). A második verzióval (3. lista) az eredeti programmal megváltoztatott „fejléc” hozható eredeti állapotba. Ha ezt elvégeztük, az első variációt véglegesíthetjük, így a DOS Verzió és Formátum jele név és ID változtatás után a helyén marad. (A második verzió CHR\$ kódjai csak C 64 és VC 1541 esetén érvényesek.)

KOVÁCS TIBOR
1212 Budapest,
Haráy Miklós u. 18.

BASIC adatíró program

Haladó programozók gyakran írnak kisebb assembler rutinokat, amelyeket BASIC programból hívnak SYS utasítással. Ezek a rutinok kétféleképpen kapcsolhatók a főprogramhoz:

1. Az elkészült assembler rutint monitor-program segítségével programfájl formájában lemezen tároljuk, majd azt a BASIC program indításakor a memóriába töltjük.

2. Az assembler programból BASIC DATA sorokat készítünk, majd az adatokat a főprogramba építve, egy ciklusban POKE utasításokkal töltjük be a megfelelő memóriaterületre.

Azoknak, akik a 2. módszert választják, segít az adatíró program. A művelet során ugyanis segédeszköz nélkül több hibát véthetünk, amelyek felderítése esetenként igen fárasztó és hosszadalmas munka lehet. Előfordulhat, hogy a monitorral vagy más módon kinyomtatott tartalom újragépelésekor bizonyos adatokat elfrünk, kihagyunk. Az adatokat betöltő ciklus ciklusváltozója kezdő- és végértékének meghatározásakor hibát véthetünk, mivel assembler rutinunk kezdő- és végcímet többnyire hexadecimális formában ismerjük, és azt számoljuk át decimálisra. Ha végcímet nem adunk meg a ciklusban, hanem utolsó adatként -1-et, vagy más, a rutinban nem előforduló értéket adunk, hibát ugyan nem vétünk, de időt veszítünk a beolvasott adat ismételt ellenőrzése során.

Az adatíró program egy tetszőleges tárterületről képes lemezen azonnal létrehozni egy BASIC programot, amely tartalmazza egyrészt a betöltő FOR ciklus REM utasítás formájában, másrészt a tár tartalmát DATA utasításokban.

Az assembler rutin memóriába töltése után adjunk NEW parancsot, majd LOAD "DATAIRO", 8 és RUN. A feltett kérdésre a kezdő- és végcímet tetszőlegesen adhatjuk meg hexadecimális (5 karakter, az első \$) vagy decimális formában. Szükség van továbbá a létrehozandó DATA program első sorszámának és a lépésköz értékének meghatározására, majd a program nevének megadására. A futás befejeztével a gép által készített programot a szokásos módon a táriba tölthetjük, kilisztáztathatjuk.

Az összeszerkesztéshez saját BASIC programunk betöltése után a HELP+ program append utasításának (A"programnév", 8) segítségével vagy a BASIC menu-tök módosítása után az elkészített DATA sorokat tartalmazó programot a bent levő programhoz fűzzük. A kezdő sorszám meghatározásakor ügyeljünk a sorszámozás növekvő sorrendjére! Végül a REM utasításban szereplő FOR betöltő ciklust a programban tetszőleges sorszámmal ellátva át helyezzük, majd a kész programot újra eltávolítjuk a lemezen.

VASS ANDREA

```

100 REM *****
105 REM *
110 REM * DATAIRO PROGRAM *
115 REM *
120 REM * VASS ANDREA *
125 REM *
130 REM * 1985. SZEPTEMBER *
135 REM *
140 REM *****
145 REM
150 DATA 0,1,2,3,4,5,6,7,8,9,A,B,C,D,E,F
155 DIM SZ$(15)
160 FOR I=0 TO 15 READ SZ$(I):NEXT I
165 POKE$3280,11:POKE$3281,11
170 PRINT:PRINT
175 PRINT#2 TETSZOLEGES MEMORIATERULETROL
180 PRINT#2
185 PRINT#2 BASIC DATA PROGRAMFILE KESZITESE
190 PRINT#2
195 INPUT#2 KEZDOCIIM " ",KC$
200 INPUT#2 VEGCIIM " ",VC$
205 INPUT#2 ELSO SORSZAM " ",SO
210 INPUT#2 LEPEKSOZ " ",L
215 INPUT#2 DATA PROGRAMFILE NEVE " ",A$
220 :
225 REM *** CIMKISZAMITAS
230 :
235 IF LEFT$(KC$,1)="/" THEN KC=VAL(KC$) GOTO 245
240 C#=KC#:GOSUB 440:KC=C
245 IF LEFT$(VC$,1)="/" THEN VC=VAL(VC$) GOTO 260
250 C#=VC#:GOSUB 440:VC=C
255 :
260 REM *** OUTPUT FILE MEGNYITASA
265 :
270 A$="0:"+A$+",P,W"
275 OPEN2,2,A$
280 PRINT#2,CHR$(1),CHR$(8):
285 :
290 REM *** REM UTASITAS
295 :
300 KC#=STR$(KC):KC#=RIGHT$(KC#,LEN(KC#)-1):KC#=RIGHT$("00000"+KC#,5)
305 VC#=STR$(VC):VC#=RIGHT$(VC#,LEN(VC#)-1):VC#=RIGHT$("00000"+VC#,5)
310 LL=0:LH=SO IF SO>255 THEN LL=INT(SO/256):LH=SO-256*LL
315 PRINT#2,CHR$(50),CHR$(8),CHR$(LH),CHR$(LL),CHR$(143):
320 PRINT#2," FOR I=";KC#;" TO ";VC#;" :READ A:POKE I,A:NEXT I":
325 PRINT#2,CHR$(8):
330 :
335 REM *** DATAK
340 :
345 MH=88:ML=8
350 LH=LH+L: IF LH>255 THEN LH=LH-256:LL=LL+1
355 FOR I=KC TO VC STEP 8
360 PRINT#2,CHR$(MH),CHR$(ML),CHR$(LH),CHR$(LL),CHR$(131),CHR$(32):
365 J=I
370 DA$=STR$(PEEK(J))
375 DA$=RIGHT$(DA$,LEN(DA$)-1):DA$=RIGHT$("00"+DA$,3)
380 PRINT#2,DA$:
385 J=J+1
390 IF J=I+8 OR J>VC THEN GOTO 400
395 PRINT#2,CHR$(44):GOTO 370
400 LH=LH+L: IF LH>255 THEN LH=LH-256:LL=LL+1
405 MH=MH+38: IF MH>255 THEN MH=MH-256:ML=ML+1
410 PRINT#2,CHR$(8):
415 NEXT I
420 PRINT#2,CHR$(8),CHR$(8)
425 CLOSE2
430 END
435 :
440 REM *** CIM : HEXA->DECIMALIS
445 :
450 C1#=MID$(C$,2,1)
455 C2#=MID$(C$,3,1)
460 C3#=MID$(C$,4,1)
465 C4#=MID$(C$,5,1)
470 FOR I=0 TO 15
475 IF SZ$(I)=C1# THEN C=4096*I :I=15
480 NEXT I
485 FOR I=0 TO 15
490 IF SZ$(I)=C2# THEN C=C+256*I:I=15
495 NEXT I
500 FOR I=0 TO 15
505 IF SZ$(I)=C3# THEN C=C+16*I :I=15
510 NEXT I
515 FOR I=0 TO 15
520 IF SZ$(I)=C4# THEN C=C+I :I=15
525 NEXT I
530 RETURN

```

Innováció a számítástechnikában

Még tavaly ősszel történt, hogy a Neumann Társaság Kritikusok Klubjának rendezésénél Ifj. Marosán György előadást tartott Innováció a számítástechnikában címmel. A Mikroszámítógép Magazin szerkesztősége felkért, hogy írjak cikket az ankétról.

Kihezgyezett ceruzákkal ültem le, ám hamarosan becsuktam jegyzetfüzetemet. Az előadás nagyon érdekes volt, emelkedően különösen érdekelt a fő téma a kisvállalkozásoknak az innovációban betöltött szerepe volt, de — mivel a Mikroszámítógép Magazin, nem pedig a mikro- és kisvállalkozások számáról kellett volna írni — úgy gondoltam, ebből nem lesz cikk.

Annál nagyobb volt a meglepetésem, amikor néhány nap múlva levelet kaptam a szerkesztőségtől: információkat kérnek a SZUBRUTIN GMK tevékenységéről, melynek képviselője vagyok. A levél tartalmának lényege, hogy a magazin bővíteni kívánja profilját, fórumot szeretne biztosítani a számítástechnikai kisvállalkozásoknak, arra törekszik, hogy koordinálja ezek tevékenységét, vagy ha úgy tetszik (és ezt már én fogalmazom így), szeretné elősegíteni a kisvállalkozások innovatív tevékenységét.

Ezt a kifejezést, hogy innovatív, kissé bátorítalmam írnám le, ha nem vettem volna részt az ankéton. Az előadó azonban a bevezetőben nagyvonalúan eltekintett az innováció fogalmának meghatározásától. Azt hiszem, ez böcsű dolog volt, mert manapság ezt a fogalmat eléggé tágra értelmezik: a tudományos alapú kutatások műszaki fejlesztésbe kerülése, technológiázása és megvalósítása folyamatától kezdve a havi alapon történő inkoherens üzletessé válásáig megkötéséig minden befér.

Az ankétot Dobó Andor, a klub vezetője nyitotta meg. Bemutatta a főszereplőket, és a klub hagyományaihoz híven meghirdette a „nap hőse” pályázatot, amelyet az a vitázó nyer meg, aki megtépzva a padlóra kerül.

Kertész Ádám bevezetőjében humorosan, de meglehetősen szkeptikusan indított. Csak egy költői kérdést idéz: felnőttek vagyunk-e eléggé ahhoz, hogy ilyen kérdésekkel zaklassanak? A kérdésre

választ nem kapott, az előadás utáni vitát végighallgatva a válaszlom: nem tudom.

Ifj. Marosán György vette a lapot, illetve kiderült, hogy kapta. Újítás és kockázat című könyvének megírására a Móra Kiadó kérte fel. (Hátha jó lesz a gyerekeknek is, kommentálta maliciózan.) Előadásának tárgya: ami a könyvből kimaradt.

A jó hangulatot keltő bevezetés után fontos kérdések következtek. Az előadó a csere-arányok romlását elemezte egy egyszerű grafikonon szemlélve. A konklúzió: elsősorban a tudományos eredményeket tartalmazó termékek értékesítése biztosíthatja népgazdaságunk fejlődését, természetű kincseink ugyanis korlátozottak.

Az előadó a fejlett ipari országokban megfigyelhető jelenségek alapján érzékeltette, hogy korábban a nagy vállalatok voltak az innováció központjai, de egyre nagyobb szerepet kaptak a kisvállalkozások, illetve az azokból kinövő vállalatok (például Apple story). Különös hangsúlyt kapott az ötlet, azaz tehetséges, sokszor „balmenetes” emberek kezdeményező-képességének és kockázatvállalásának eredményeként születő technikai — egyúttal piaci — robbanások szerepe és jelentősége. Az alkalmazott módszer: néhány tehetséges, ötletű szakember kiválik a nagy cég köztalálékából, és kisvállalkozási keretben megvalósítja zseniális elképzelését, betör a piacra, alkot valami nagyszerűt, és világcéggé válik.

Ennek a látszólag egyszerű képletnek feltételei is vannak: tőke, megfelelő infrastruktúra (például helyiség), támogatás. Ezek a tárgyi feltételek, van azonban más is. A kisvállalkozásokat nemzedéselni kell, és ez nem egyszerű, megfelelő emberre van szükség.

Egy másik, a szó szoros értelmében életbevágó szempont: kockázatot kell vállalni. A fejlett tőkés országokban kisvállalkozásokat támogató bankok vannak. A bank tisztában van azzal, hogy az általa tőkével támogatott kezdeményezések közül nagyon kevés fog befutni, de ha egy befut, megtérülhet tíz másik elsovado vállalkozásba fektetett tőke. Ez viszont csak úgy érhető

el, ha közös a kockázatvállalás. A bank részéről nem az adott tőke kamata a nyereség, hanem az eredmény meghatározott része. A másik oldalról: a bank — mondhatni magán-detektívek segítségével — ki deríti, hogy a vállalkozó mekkora tőkével képes rendelkezni (beleszámítva, hogy az anyós is kölcsön ad), ezt a „belépti díjat” kéri. Ő adja a többit, ez lehet nagyságrendekkel magasabb összeg, mint amit a vállalkozó nyújt.

Nyugaton az ilyen kisvállalkozásokat támogató központok beváltak; egy reprezentáns példa, hogy a Szilíciumvolgy egy egyetem tudományos — ha úgy tetszik — innovációs parkjából nőtt ki.

Mi a helyzet hazánkban? Az előadó biztatott bennünket: kicsit jobb, mint gondolnánk. Nézzük a feltételeket. Tőke van, a nagyvállalatok rendelkeznek elegendő pénzzel, hogy támogassák a kisciket. Gond azonban, hogy félnek a kockázattól. Infrastruktúra, magyar helyiség, eszközök: ither is kellene innovációs parkokat kialakítani, tehát biztosítani, hogy a kockázatvállalók hosszasan elnyúló beruházások helyett gyorsan jussanak a szükséges munkahelyhez, eszközökhöz. Csak egy lényegtelennek látszó, mégis meghatározó tényező: mennyi idő kell ahhoz, hogy egy néhány emberből álló csoportosulási telefonnal ellátott irodához jusson.

Tegyük fel, hogy az objektív feltételek rendelkezésre állnak. (Az előadó szövegéről, hogy Magyarországon is létezik innovációs bank.) Milyen irányba léphetünk, hogyan „innováljunk”? A válasz — és ez talán az alaplatukásokkal foglalkozókat nem lelkesíti: a piac dönti el, hogy a szellemi munka eredménye, a kezdeményező-képesség, a kockázatvállalás megéle vagy sem.

A piac mindig vannak kisrések, ám egy kisvállalkozás számára a kis rés is nagy lehet. A kis rések betöltése nagy eredményeket is hozhat, és nem csekés a népgazdaság számára, hanem a kockázatvállalók személyes jövedelme szempontjából is hasznos.

A hozzászólók nagy része ecsetelte a hazai nehézségeket. Nincs piaci lehetőség, Magyarország kicsi, nincs infrastruk-

túra, nincs támogatás. Ifj. Marosán György parirozott: megfelelő, menedzser típusú vállalkozó kell, ügyesnek is kell lenni, még a PM-et is meg lehet győzni, ha érzékelhető az eredményesség és érezhető az elzárt kockázatvállalás.

Volt, aki elmesélte egy jó és gazdaságos ötlet megvalósítására tett kísérleteinek kudarcát. Az előadó feltételezte, hogy nem az alkalmas piaci résen próbáltak behatolni.

Egy számítástechnikai intézet képviselője rámutatott arra, hogy hazánkban a szellemi koncentráció az intézetekben van, tehát ne a kisvállalkozások tekintés az innováció fellegvárainak. Ezt az előadó nem vitatta, de feltette a kérdést, miért válnak ki sok esetben az ifjú tehetségek az intézetekből, és miért kisvállalkozásokban valósítják meg elképzeléseiket. Volt, aki erre azt mondta, hogy a kisvállalkozások a nagyok támogatásából élnek, és innovatív szerepek kicsinyes, de jövedelmező üzletet degradálódnak. Ez a megjegyzés sem maradt válasz nélkül: biztosítsák a „nagyok” is a tehetségek anyagi elismerését.

Egy hozzászóló kifejtette, hogy a hazai kisvállalkozások nagy problémája, hogy nem ismerik őket, és ők sem ismerik a piacot. Ifj. Marosán György bedobott egy ötletet: az innovációs szempontjából is, és egyénileg is hasznos lenne egy olyan vállalkozás, amely ezt a szellemi piacon levő rést betöltene.

Ennek az ötletnek és a magazin fentebb említett kezdeményezésének véletlenszerű egybeesése inspirált arra, hogy néhány szóban említést tegyek az ankétról, valamint az, hogy ebben a klubban csupa olyan téma kerül napirendre, amelyek érdekesebb és bármilyen képzettségű érdeklődő számára érthetőek. És a vita! Ám mindent megér. Itt el szabad mondani még az érteketnek tűnő véleményeket is.

A klubdelületán a „nap hőse” címet senki sem nyerte el; az előadó is és a hozzászólók is adtak, de kaptak is. A végső benyomás azonban egyértelmű, és ez elhangzott az ankét berekesztésekor: „Innovare necesse est”.

SZABÓ SZABOLCS

Számítástechnika az Alma Materokban



— Nem, nem volt kötelező. Kezdetben társadalmi munkában végeztük, majd egy ideje úgynevezett irányított labor-munka címén óránként negyven forintot „kasszázunk”...

— És sem valami sok. Miért csinálják?

— Miért sakkozik az ember? — kérdez vissza Sieglér Gábor, a másik haladó szakcsoport vezetője.

— A gyerekek miatt csináljuk — folytatja a tanár. — Lelkesen és komolyan dolgoznak. Több olyan oktatóprogramot készítették már, amelyet a Tudománytervezési és Informatikai Intézet megvett, pályázataikkal számítógépet nyertek, különböző országos versenyeken szereztek győzelmeket. Ezek a sikerek is magyarázzák talán, miért csináljuk.

— Milyen nehézségi szintet jelentenek a pályázatokra beadott programok?

— Az Ötlet mostani pályázatokra a térbeli malom önfejlesztő változatát, egy szöveg-szerkesztő programot és egy növényhatározót, illetve közet-felismerő programot kellett készíteni. Ezek komoly szellemi erőfeszítést, profi felkészültséget igénylő feladatok.

— Igen, de akik ezeket csinálják, kiugró tehetségű diákok. Már egyetemen vannak, vagy tanulmányi versenyeredményeik alapján biztosan oda kerülnek, mint például a korábbi beszélgetésünkben többször említett Kós Géza, aki matematikai diákolimpiát nyert. A többiekkel mi lesz?

— Valóban, Kós Géza, Molnár Attila és még néhány diákunk tudása olykor minket is zavarba hoz. Ne feledjük azonban, hogy a számítógépekkel túlnyomórészt ők is itt ismerkedtek meg! Ami a többiket illeti, a technika tantárgy lehetőségeit ad, hogy mindenki legalább alapfokon elsajátítsa a számítástechnikát, megtanuljon egyszerűbb programokat írni. Használhatják a gépeket, az érdeklődőbbek járhatnak a hat szakkör valamelyikébe.

Szeretnénk, ha minden tárgybán, ahol csak lehet, felhasználják a számítástechnikát. A tanárok megadják az ötletet, amit modellezni lehet, a gyerekek aztán oktatóprogramot írhatnak.

— Azt elhiszem és tudom is, hogy ez a matematikában és



a fizikában beválik, de a többihez az kell, hogy a szaktanárok legalább valamennyire ismerjék a számítástechnika lehetőségeit.

— A tavalyi BASIC tanfolyamon biológia-, nyelv- és történelemtanárok is lelkesen részt vettek. Számukat a jövőben tovább szeretnénk növelni.

— A szakkörvezető tanároktól hallottam, hogy nehéz a könyvek beszerzése és egy-egy drágább példányból legfeljebb egyet tudnak venni — fordulok az igazgatóhoz.

— Az évi 5–6000 forintos keretből valóban nem könnyű gazdálkodni, de ennek többszörösét fordítjuk 30 ezer kötetes könyvtárunk bővítésére. Lehetőség szerint, apránként és súlyozva. Ami a példányszámot illeti, hát abban sajnos van igazság...

— A túlterhelt tanároknak elég kevés idejük lehet a fejlődéssel lépést tartani. Lehet ezen segíteni?

— Ez általános gond, de itt különösen érezhető. Az iskola vezetése a mostani tanévét óraszámcsökkentéssel próbál meg a gondon enyhíteni.

— Visszatérve a középiskolai számítástechnikai oktatás egészére, véleménye szerint a szakkörök létrehozása országos méretekben megoldást jelent?

— Mi tantárgyként szeretnénk volna bevezetni, didaktikusabban tanítani — erre más szocialista országokban vannak példák, így az NDK-ban is a mi elképzelésünkhöz hasonló módszerrel oktatják a számítástechnikát. Az oktatási irányítás azonban nem járult hozzá ehhez, mondván, hogy ez valaminek kárára történne, vagy a diákok óraszámát növelné. Mi nem mondtunk le arról és akár kísérletképpen is

vállalnánk a tantárgyszerű oktatást.

— Úgy tudom, a Berzsényi nemsokára a Duna-partra költözik. Mit vár ettől a változástól?

— Nagy terveknek vannak. Egy számítástechnikai laborot szeretnénk létesíteni egy komplex információs bázis részeként. Itt a diákok feldolgozhatnak az oktatási-technikai apparátus minél nagyobb részét, és ezeket a programokat és eszközöket más hasonló intézményekkel lehetne cserélni, egy széles körű rendszerré bővíteni. A langttárral és könyvtárral együtt a kerület komoly kulturális bázisává fejlődhetnénk, a gyakorlatban megvalósítva a nyitott iskola elvét. Ehhez persze többszörösére kellene gépalományunkat növelni, a megvalósításhoz azonban a jelenleginél jobban kellene éreznünk a központi segítséget.

— Milyen segítséget?

— A középiskolai számítástechnikai program nagyszerű kezdeményezés volt, de a gépeket például ma még mindig nem lehet intézményesen beszerezni. Ha egy Spectrumot akarunk venni, akkor a Bizományihoz kell fordulnunk...

Az iskolának tehát nagy tervei vannak. A szakkör utáni gépidejében megkérdeztem néhány diákot, ők mire készülnek. A negyedikés Szilvási László szofiver programozó szeretne lenni. A harmadikos Hajnal Zoltán még nem döntött, hogy az ELTE-re, vagy a Műszaki Egyetemre fog jelentkezni, de az biztos, hogy később pályáján használni fogja a számítógépet. A szakkörben töltött időről úgy beszél, hogy ezalatt „érzelmi kapcsolatot” jött létre köze és a számítógépek között...

LACZKA MIKLÓS

Kissé hitetlenkedtem, amikor megtudtam, hogy a budapesti Berzsényi Dániel Gimnáziumban 23 éve tanítják a számítástechnikát, hiszen a szélesebb közvélemény számára e tudomány nem régen vált divatos fogalomká, és középiskolai oktatása is ugyancsak az első lépéseket tette meg hazánkban. Kálmán Ferenc igazgató:

— Kezdetben speciális matematikai tagozatunk tantervébe illesztettük a számítástechnika oktatását, külön órásszámmal. Elsősorban elméletileg, mert gépeink nem voltak. E közel negyedszázados hagyomány, valamint legjobb diákjaink sok nagyszerű eredménye a különböző pályázatokon és versenyeken jelentős helyzeti előnyt teremtett számunkra az iskolaszámítógépes program beindulásakor, 1983-ban.

— Miben nyilvánult meg konkrétan ez az előnyös helyzet?

— Például abban, hogy elősnek nem egy, hanem mindjárt három — HT — gépet kaptunk. Eredményeinkre a kerületi tanács is felfigyelt, innen is kaptunk gépet.

Koltai Márta matematika — fizika szakos tanárnő, az egyik haladó szakkör vezetője:

— Attól kezdve, hogy az első gépeket 1983 áprilisában megkaptuk, a tanév végéig szinte benn laktunk a gyerekekkel az iskolában.

A szűk teremállomány ellenére igazgatónk „kiszorított” egy helyiséget, ezzel lehetővé vált, hogy a gépeken bárki bármikor dolgozhasson. Megszervertük a munka állandó tanári felügyeletét, így a gépek kihasználtsága már maximálisnak mondható.

— Tanítás, szakkör, aztán gépiddő, ami ugyan köztellemebb, de mégis tanári felügyelet, szinte mindennap. Ne haragudjon a kérdésre, de kaptak mindezért valami külön juttatást? Vagy kötelező volt?...



A RÉGI BOTKORMÁNY ÚJ LEHETŐSÉGEI

DIÁKOK, SZAKKÖRÖK!

Folytatjuk hagyományainkat! Továbbra is közlünk hasznos programokat, szellemes áramköröket, érdekes felfedezéseket, újdonságokat, eredeti ötleteket, ingyeneseket. Bemutatjuk a számítástechnika oktatásában és alkalmazásában élenjáró szakkörök eredményeit és módszereit. Minden pénteken 14—17 óráig találkozhattok a diák-szerkesztőkkel a budapesti Berzsényi Dániel Gimnáziumban (XIII. ker., Huba utca 7. szám alatt), ahol a bemutatott ötleteiteket ki is próbálhatjátok. Továbbra is szeretettel várunk minden érdeklődő diákot és szakkört.

A rovát anyagát a budapesti Berzsényi Dániel Gimnázium tanulói írták. A grafikákat Földi Endre, a Képző- és Iparművészeti Szakközépiskola IV/B osztályos tanulója készítette.

Igényesebb ZX—Spectrum tulajdonosok gépeik billentyűzetének védelme érdekében a különböző játékokhoz botkormányt használnak. Külföldön és itthon is igen sokféle gyártmányú és típusú botkormány kapható.

Az itt közölt kiegészítő áramkörrel azoknak próbálók segítségét nyújtani, akiknek olyan botkormányuk van, amelybe gyárilag be van építve egy úgynevezett gyorsítózéő áramkör. Eddig a különböző lapokban közölt kapcsolások egyike sem vette ezt figyelembe. A gyorsítózéő áramkört tápfeszültséggel kell ellátni, mégpedig úgy, hogy a botkormány karjával közös pontja 0 voltton legyen. Ez az itt látható kapcsolás segítségével meg is valósítható.

A megépített áramkörrel Kempstone és Datel I. R. interfészre programozott játékok

vezérelhetők. Az áramkör ki van egészítve egy RESET gombbal és egy VIDEO kimenettel, amelyet minden nehézség nélkül beépíthetünk interfészek dobozába, ugyanis ezek ki vannak vezetve a számítógép külső csatlakozásávjára. A csatlakozásá bekötése a számítógép gépkönyvében mindenki számára elérhető. A botkormány kapcsolóinak állapota például az IN223 utasítással olvasható be (A5=0).

A kapcsolóknak és az alsó öt adatbitnek a megfeleltetése a következő:

- „jobb” — D0
- „bal” — D1
- „le” — D2
- „fel” — D3
- „lövés” — D4

A botkormány alaphelyzetében és elégedett lövésombbal az IN223 utasításra az összes adatbiten 0-t olvas be a processzor.

Egy vagy több kapcsoló zárása esetén a beolvasott bájtban a zárt kapcsoló(k)hoz tartozó bit 1 lesz.

Az áramkör megépítése nagy körültekintést és odafigyelést igényel, mivel egy rossz bekötéssel könnyen kárt okozhatunk gépünkben. Az interfész csak kikapcsolt gépre tegyük fel, vagy vegyük le. Ne mozgassuk bekapcsolt állapotban.

GYEBROVSKY ANDRÁS

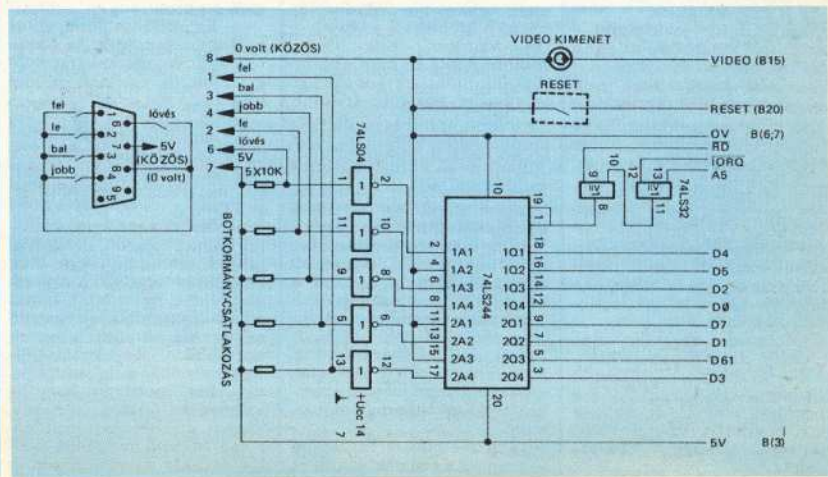



A BASIC V2-verzióból jól ismerhetjük a BASIC interpreter által lefoglalt változókat. Ilyenek az ST, TI és a TI\$. A Simon's BASIC ezek tárát bővíti ki a PENX, PENY, POT és a JOY változóval. Az alábbi program egy módszert mutat az ilyen változók definiálására.

A program előállít két változót, a £1-et és a £2-t. Ezek funkciója hasonló a Simon's BASIC-réle JOY változóéhoz. A £1 az 56321-es bájtt, a £2 az 56320-as bájtt alsó 5 bitjét tartalmazza minden olvasáskor. Tehát ez a két változó a két botkormány vizsgálatát leegyszerűsíti és meggyorsítja.

A feladatot lényegében az könnyíti meg, hogy az interpreter kifejezés kiértékelő rutinja átfut a RAM-on. A 778-779-es vektor átírásával saját programunkra irányíthatjuk a BASIC-program fordítását. Ha rutinunk lefutott, a fordítást vissza kell adni a BASIC interpreternek.

Amikor BASIC-program futásánál az interpreter talál egy változót, mielőtt azt azonosítaná, kiad egy JMP (778) utasítást. Ilyenkor kezdhet futni a felhasználó által írt program. Példánkban a 100-140 sorokban levő utasítások végzik a RAM-ban levő vektor átírását. Tehát a programot a SYS49152 BASIC utasítással aktivizálhatjuk. Ezek után semmi dolgnak, csak arra kell ügyelnünk, hogy ne bántunk a programot.

A rutin megvizsgálja a soron következő BASIC bájtkat. Ha azok nem felelnek meg a £1 vagy a £2 karakteresorozat ASC-II kódjainak, akkor visszaállítja az aktuális BASIC bájtt mutatót (300-370 sorok), és visszatér a ROM-ba. Ellenkező esetben az arra való rutin segítségével a FAC-ba (lebegőpontos akkumulátor) tölti a megfelelő adatot (280). Ezután betölti az akkumulátorba a következő BASIC bájtt értékét, és a program fordítását visszaadja az interpreternek (290).

A 3. lapon levő vektorok sok egyéb lehetőséget nyújtanak a BASIC interpreter — ehhez hasonló — módosításához.

TASS ZOLTÁN

2

JOYSTICK FIGYELŐ

```

10: C000          .OPT 00,P,P4
20: C000          RAMVECT = 778 ; ATIRANDO RAM-VECTOR
30: C000          CHRGET  = #73
40: C000          YTOFAC  = #B3A2 ; Y KONVERTALASA A FAC-BA
50: C000          PORTA   = #DC00 ; CONTROL PORT 2
60: C000          PORTB   = #DC01 ; CONTROL PORT 1
70: C000          BASPOINT = #7A ; AKTUALIS BASIC BYTE MUTATO
80: C000          RETTOROM = #AE86 ; VISSZATERES A ROM-BA
90: C000          #= 49152
100: C000 A9 00     LDA #CFOPRG ; A VECTOR ATIRASA
110: C002 8D 0A 03  STA RAMVECT
120: C005 A9 C0     LDA #>FOPRG
130: C007 8D 0B 03  STA RAMVECT+1
140: C00A 60       RTS
150: C00B 20 73 00 FOPRG JSR CHRGET
160: C00E C3 5C     CMP #"E" ; TALAN FONTJEL
170: C010 D0 25     BNE NEMFONT
180: C012 D0 73 00 JSR CHRGET
190: C015 C9 31     CMP #"I" ; UTANA 1-ES
200: C017 D0 06     BNE NEM1
210: C019 AD 01 DC  LDA PORTB
220: C01C 4C 26 C0  JMP RT ; UTANA 2-ES
230: C01F C9 32     NEM1 CMP #"2"
240: C021 D0 0C     BNE NEMINEM2
250: C023 AD 00 DC  LDA PORTA
260: C026 29 1F    AT AND #%00011111 ; FOLOSLEGES BITEK LEVAGASA
270: C028 AB       TAY
280: C029 20 A2 B3 JSR YTOFAC
290: C02C 4C 73 00 JMP CHRGET ; VISSZA
300: C02F A6 7A     NEMINEM2 LDX BASPOINT ; BASPOINT=BASPOINT-2
310: C031 D0 02     BNE #+4
320: C033 C6 7B     DEC BASPOINT+1
330: C035 C6 7A     DEC BASPOINT
340: C037 A6 7A     NEMFONT LDX BASPOINT ; BASPOINT=BASPOINT-1
350: C039 D0 02     BNE #+4
360: C03B C6 7B     DEC BASPOINT+1
370: C03D C6 7A     DEC BASPOINT
380: C03F 4C 86 AE  JMP RETTOROM

```

PRÓBÁLD MEG!

Írd át a Primo karakterkészletét!

Tudjuk, hogy képernyőnk 256 × 192 pontból álló négyzet-háló. Amikor egy normál karakter megjelenik, egy 6 × 12-es mátrixot foglal le. Ebből max. 5 × 8 ponton helyezkedik el a karakter. A maradék 1 pontnyi rés választja el a következő karaktertől, fölül egy-, alul hárompontnyi sáv tartja a sortávolságot.

A memóriában egy CHR\$ karakter 8 bájtt foglal el. Minden bájtt 8 bitjéből csak a középső 6 kerül a képernyőre.



A legmagasabb helyiértékű bit a sülyeszett karaktereket (y, g, j stb.), a legkisebb a karakter végét jelöli. A kirajzoló rutin visszatér a főprogramhoz. Persze, ha a bit 1, akkor érvényesül a funkció, ha 0, akkor nem. Ebből látszik, hogy egész képernyő magasságú karaktereket is készíthetünk, föloldozva néhány CHR\$ kód helyét egy karakter számára.

Ahhoz, hogy kis Primókkal közöljük, hogy új karakterkészletre van szükségünk, át kell írnnunk a 16459, 16460 memóriacímeket. Ezekben az eredeti érték: 3507H. Az itt található címűl kezdődően 1 kb-nyi terület (8 bájtt/kar. × 128 kar.) szolgál a 128-255-ig terjedő karakterek meghatározására. Célserű ezt a területet a BASIC-től megvédeni;

10 POKE 16561,255,99

:REM — RAMTOP átírása

20 POKE 16459,0,100

:REM — az új karaktertábla kezdete.

Ezután az új karakterek kódjait POKE utasítással beteszük a helyükre. Legyen K a karakter kódja:

(K = 128-255).

30 POKE 25600+(K-128),

A, B, C, D, E, F, G, H
Vegyük példának a görög „fi” betűt:

K = 230

A = 128 - 10000000

sülyeszett karakter

B = 40 - 00101000

C = 84 - 01010100

D = 84 - 01010100

E = 84 - 01010100

F = 56 - 00111000

G = 16 - 00010000

H = 17 - 00010001

karakter vége

Megjegyzések:

1. Ne feledkezzünk meg egy Cirill nevű betűtípusról!

2. A RESET visszirja a 16459-16460 bájtt.

3. A Primo teljes karakterkészlete 31F7H-35C6H-ig terjed (ROM-ban).

Pályázat: Írjuk át a 0-tól 127-ig terjedő karakterkészletet! A megoldásokat a szerkesztőség címére kérjük, PRIMÓ felirattal. Ha valaki tudja, hogy miért nem megoldható a feladat, ő is írjon!

HAJNAL ZOLTÁN

SPECTRUM A PRIMÓBAN ?

Nincs benne, de egy hasznos tulajdonságban megegyeznek. A ZX—Spectrum utasításait nem kell betűként begépelni, elég egy-két billentyűt lenyomni. Ezt a Primo is tudja. Az 1. táblázat mutatja, hogyan. Ha például a RUN utasítást akarjuk elérni, egyszerre le kell nyomnunk a SHIFT, a CONTROL, a I és az N billentyűket. GOTO-hoz elég a I és a RETURN billentyű. A CALL utasításhoz a SHIFT-et, a I-t és az A-t kell lenyomnunk.

Most jön a meglepetés: a képernyőn megjelenő karakter nem alkalmas az utasítások felismerésére. De ez nem baj. Ha az így beírt programsort klistázzuk, a kívánt utasítás már a helyén lesz.



Amint látható, a Primo—BASIC összes utasítása és függvénye elérhető egy karakter beírásával. Ezeket képtelenség megjegyezni. De a fontosabbakat hamar megtanulja a programozó.

A figyelmes olvasó találhat olyan utasításokat a táblázatban, amelyeket a gép értelmez ugyan, de végrehajtásuk ERROR jelzést eredményez. Ezek a későbbi Primo—DISK-rendszerek kezelő utasítások lesznek. Hagyjuk őket nyugodtan.

(NE) NYÚLJ BELE!

Mármint a BASIC-programba. Ha akarod, megteheted, de óvatosan. A BASIC-program tárolásának helyét a

? 256*PEEK(16549)+PEEK(16548)

begépelések a gép kiírja. Az A32-es változaton ez az érték 17386=43EAH. Ettől a címtől kezdődően a program a következőképpen tárolódik:

2 bájtt → a következő BASIC sor helye a memóriában
2 bájtt → az aktuális sor sorszáma
ezután a programsor

1. táblázat

KÓD	UTASÍTÁS	SHIFT	CTR	I	BILLENTYŰ
217	ABS	x	—	x	Y
210	AND	x	—	x	R
246	ASC	—	—	x	V
228	ATN	—	—	x	D
183	AUTO	—	—	x	7
156	BEEP	x	x	x	Ö
193	CALL	x	—	x	A
241	CDRL	—	—	x	Q
247	CHRS	—	—	x	W
239	CINT	—	—	x	0
184	CLEAR	—	—	x	8
185	CLOAD	—	—	x	9
196	CLOSE	x	—	x	6
132	CLS	x	x	x	D
133	CMD	x	x	x	E
179	CONT	—	—	x	3
225	COS	—	—	x	A
171	CREATE	—	—	x	+
186	CSAVE	x	—	x	.
240	CSNG	—	—	x	P
232	CVD	—	—	x	H
200	CVI	—	—	x	F
231	CVS	—	—	x	G
136	DATA	—	—	x	—
176	DEF	—	—	x	Ø
155	DEFDBL	nem lehet kíratrni!			
153	DEFINT	—	—	x	—
154	DEFSGN	x	x	x	Z
152	DEFSTR	x	—	x	—
182	DELETE	—	—	x	8
138	DIM	x	x	x	J
157	EDIT	x	x	x	A
149	ELSE	x	x	x	U
128	END	x	x	x	E
233	EOF	—	—	x	I
194	ERL	x	—	x	B
195	ERR	x	—	x	C
158	ERROR	x	—	x	—
224	EXP	—	—	x	E
163	FIELD	x	—	x	3
242	FIX	—	—	x	R
172	fn	—	—	x	.
190	FN	—	—	x	>
129	FOR	—	—	x	BREAK
218	FRE	x	—	x	Z
164	GET	x	—	x	4
145	GOSUB	x	x	x	Q
141	GOTO	—	—	x	RETURN
143	IF	x	x	x	0
201	INKEY\$	x	—	x	I
219	INP	—	—	x	6
137	INPUT	x	—	x	→
197	INSTR	x	—	x	E
216	INT	x	—	x	X
178	KILL	—	—	x	*
248	LEFT\$	—	—	x	X
243	LEN	—	—	x	S

1. táblázat (folytatás)

KÓD	UTASÍTÁS	SHIFT	CTR	I	BILLENTYŰ
140	LET	—	—	x	CLS
180	LIST	—	—	x	4
181	LLIST	—	—	x	5
167	LOAD	x	—	x	*
234	LOC	—	—	x	J
235	LOF	—	—	x	K
223	LOG	—	—	x	ú
175	LPRINT	x	—	x	7
168	MERGE	x	—	x	8
258	MID\$	—	—	x	Z
238	MKD\$	—	—	x	N
237	MKSS\$	x	—	x	M
187	NEW	—	—	x	—
135	NEXT	x	x	x	G
203	NOT	x	—	x	K
161	ON	x	—	x	I
162	OPEN	x	—	x	2
211	OR	x	—	x	S
160	OUT	—	—	x	SPACE
229	PEEK	—	—	x	E
206	PI	x	—	x	H
198	POINT	x	—	x	F
177	POKE	—	—	x	I
220	POS	x	—	x	8
178	PRINT	—	—	x	2
165	PUT	x	—	x	5
134	RANDOM	x	x	x	F
139	READ	x	x	x	K
147	REM	x	x	x	S
130	RESET	x	x	x	B
144	RESTORE	x	x	x	P
159	RESUME	—	—	x	I
146	RETURN	x	x	x	R
249	RIGHT\$	—	—	x	Y
222	RND	x	—	x	Ü
142	RUN	x	x	x	N
173	SAVE	—	—	x	—
174	SCREEN	—	—	x	.
131	SET	x	x	x	C
215	SGN	x	—	x	W
226	SIN	—	—	x	B
221	SQR	x	—	x	A
204	STEP	x	—	x	L
148	STOP	x	x	x	T
244	STR\$	—	—	x	T
196	STRINGS	x	—	x	D
188	TAB(x	—	x	>
227	TAN	—	—	x	C
169	TEST	x	—	x	9
202	THEN	x	—	x	J
199	TIMES	x	—	x	G
189	TO	x	—	x	Ø
151	TROFF	x	x	x	W
150	TRON	x	x	x	V
191	USING	x	—	x	+
245	VAL	—	—	x	U
192	VARPTR	x	—	x	E

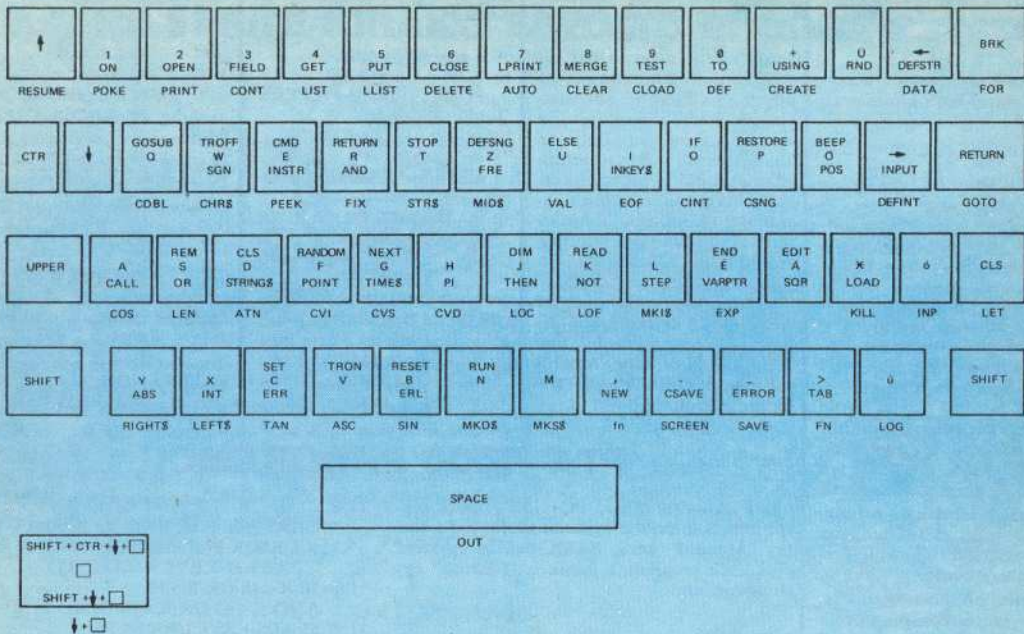

2. táblázat

1 bajt → 00 = sor vége jelzés
(az utolsó sornál 2 bajton van 0, FILE vége)

A 2. táblázatban a BASIC utasítások előtt található kód-szám helyettesíti az utasításokat, a többi paraméter karakterként van tárolva, kivéve a GOTO, GOSUB, RUN utasítások sorszámhivatkozásait, ezek bináris formájúak.

Példa:

10 PRINT „A”: GOTO 10

A memóriában:

17 386-249-F9H	} a következő
67-43H	} BASIC sor címe
10-0AH	} ennek a sornak
0-00H	} a száma
178-B2H-PRINT	
32-20H-SPACE	
34-22H-SPACE	
65-41H-A	
34-22H-A	
58-3AH-	
141-8DH-GOTO	
32-20H-SPACE	
10-0AH	} sorszám
0-0H	
0-0H	- sor vége jelzés

A program tárolásának helyét megváltoztathatjuk, akár például helyfoglalás céljából, gépi kód számára. Legyen az új cím C, akkor
POKE 16549, INT(C/256):
POKE 16548, C-INT(C/256)-256

Ezt mindig a gép bekapcsolásakor célszerű elvégezni. Sok sikert!

HAJNAL ZOLTÁN

PROGRAMVÉDÉS, -MÁSOLÁS MIT, HOGYAN VÉDJÜNK?

Eddig is sokat feszegetett kérdéshez szólok elsőként hozzá: a programvédelem és a programmásolás problémájához, annak megoldásához Spectrumon. Természetesen nincs olyan program, amely ne lenne lemásolható; ha másképpen nem, hát két magnó segítségével, bár ez nem megbízható, és sok türelem kell, míg az ember a megfelelő felvételi szintet eltalálja. Am a lemásolt programban levő programozási trükköket már lehet védeni, hogy illetéktelenek ne ismerhessék meg.

Legegyszerűbb mód erre a sorok „eltüntetése”. Ez abból áll, hogy direkt módon a sorba vezérlőkarakttereket helyezünk el. Lehet ezenkívül a sorszámot is nullázni, de ez sem biztosít jobb védelmet.

Védelmet jelenthet az INPUT sorok számát mutató változó nullázása, de ebben az esetben nem használhatjuk a belső INPUT rutint. Ennél jobb a BASIC-be való visszatérési címet jelölő változó törlése, de ekkor a programban ki kell védeni az összes hibalehe-

tőséget, nehogy egy téves adat vagy válasz beírásakor a program elszálljon. Am az ilyen programokat MERGE utasítással be lehet hívni és ki lehet listáztatni.

Egy másik védekezési mód azt használja ki, hogy a Spectrum a BASIC programnál a változókat is kimentí. Így amikor a gép beolvasta a programot, megállítod, esetleg beenyúlysz vagy RUN-nal újraindítod, a program „2 variable not found” szöveggel leáll. Ilyenkor a legelső dolgunk a behívás után a bizonyos változó(k) értékének kiírása legyen (PRINT), csak azután boncolgassuk a programot, majd ha el akarjuk indítani, tegyük vissza az értékeket a megfelelő változókbá.

Rafináltabb megoldás, ha van egy hasonló programunk:

1 REM

itt a második program fejkülküli gépi betöltője van, az A regiszterben pedig 255 helyett 0 legyen

2 CLEAR

a második program RAM-TOP-ja úgy, hogy plusz sor beírását a gép ne tudja elfogadni elegendő puffer hiányában

3 RANDOMREUSR 23760

A gépi kódú betöltőrutin:

LD A,0

LD DE,23755

LD IX

hossz (CLEAR érték 23755)

SCF

CALL 1316

LD HL,1

LD (23621), HL }

LD (23623), HL }

az 1. sor első utasításától folytatja a rutin a futást, de meghívhatjuk itt a RUN belső rutinját is

RET

Ha tehát ez behívja a főprogramot, és azt megállítod, utána akár ki is húzhatod a gé-



ert, mert az semmit sem fogad el. Ez a rutin nem használható változókat alkalmazó programokhoz.
A második programot a következő rutinnal lehet kimenteni: LD A,0
LD DE,23755
LD IX, hossz
CALL 1218
RET

Nehezíti a magnóról magnóra való másolást a kattogás program. Ennek két fajtája van:

a) sztereofelvétel egyik sávjában a Spectrum-program, a másik sávon egy egyenletes, jóval halkabb zaj, kattogás;

b) a Spectrum-jelek alá kerül ez a zaj.

Az előbbi könnyű kiszűrni: sztereomagnón a programsávot kell zajszani, a kattogás így megszűnik.

A másik hibát csak a programnak egy másolóprogram által történő kimentésével szüntethetjük meg.

Szintén sok hiba forrása lehet az ún. turbós programok magnóról magnóra másolása, hiszen itt még pontosabban jelbeállítás szükséges. Ezeket viszont saját behívóprogramunk kis átírásával szintén le lehet másolni. Ám helyes, ha megvizsgáljuk ezeket a behívórutinokat, hiszen a gyorsabb kitöltés és beolvasás sok Spectrum-programozó vágya. De az ilyen gyorsabban kitöltött programokat nem szabad gyengye minőségű kazzertára, rossz állapotú magnóra (poros fej, gyenge motor stb.) kitölteni.

Még három rövid megállapítást tennék. Gépi kódú programok írásakor az IY regiszterre vigyázni kell, belső rutinok használják. Alapértéke 5C3AH.

A másik probléma, hogy például ha turbó beolvasó (LOADER) programot írunk, az OUT(254),N-nél nehogy a 4-es bitet (hangszóró) bekapcsoljuk, mert ha a szalagról egy jelet kap, és a hangszóró is szól, a gép „megfagy”.

Harmadszor: gépi kódú programozóknak javasolom egy rutin elkészítését, amellyel gépi kódú programokat is leállíthatunk. IM2-es megszokott módban kell egy megszokott kezelő rutint írni, amely az IF54H-n kezdődő BREAK lenyomását vizsgáló rutint hívja. A CY értéke nulla, ha le van nyomva a Caps Shift+Space. Egyébként a CY értéke egy. Ez

rutin csak a regisztert használja. A BREAK vizsgálat után hívjuk meg a 38H rutint, amely a belső megszokott kezelő. Ez a tv-figyelő bájtokat növeli, és a belső billentyűzet-vizsgáló rutint is meghívja. Ez a rutin a veremben tárolja az általa használt regisztereket, és visszatérés előtt visszatölti kezdeti értékeiket. Mivel ez megszokott kezelő rutin, a regiszterek tartalmát el kell tárolni a verembe, majd a rutin végén vissza kell hívni tartalmukat.
Végül egy kis rutin, amellyel sok jó dolgot ki lehet hozni. Írjunk egy 1-es sorszámú sort REM-mel és 54 darab A betűvel, majd ide töltjük a gépi kódú programot.

Próbáljuk ki ezzel a kis programmal:
1 REM
a gépi kódú rutin
10 FOR A=0 TO 703:
POKE 22528+A,PEEK
(A): NEXTA
20 POKE 23812,0:REM
ezt változtatva
más-más eredményt kapunk
30 RANDOMIZE USR 23760
A gépi kódú program:
CMK: LD HL,22528
LD BC,768
LD D,0
CIKL: LD A,(PAPER)
CP (HL)
JR Z,CMK 1
DEC (HL)
LD, D,1

CMK: L O A,(23624)
SRL A
SRL A
SRLA A
AND 7
BIT O,(HL)
JR Z, NULLA
SET 4,A
SET 3,A
NULLA: OUT (254),A
INC HL
DEC BC
LD A,C
OR B
JRZ, CIKL
LD A,D
OR A
RET Z
JR CMK
PAPER: NOP
SZILVÁSI LÁSZLÓ

PTA-4000 PROGRAMOK

A PTA-4000 (Sharp PC-1500) típusú géphez két alkalmazói programot közlünk. Az első egy „Monitor” nevű, BASIC-ben írt egyszerű gépi kódú program, a másik, a „Futkosó” egy játékprogram.

MONITOR

A program segíti a gépi kódúban vagy haladó BASIC-ben való programozást. Segítségével egyszerűvé válik a bájtok olvasása, esetleg írása, vizsgálhatjuk például a programtárolást vagy a képernyőmemóriát.

A program DEF A-val indítható. A kezdőcím beírása után a következőt láthatjuk:

00	1 6 5 8 1	9	B 9	0F
Az előző bájttartalma	A bájttartalma	A bájttartalma	A bájttartalma	A következő bájttartalma

A középső bájttartalmát átírhatjuk bármely 00H-tól FFH-ig terjedő hexadecimális számmal. A címet növelni a →, csökkenteni a ← billentyűvel lehet. A programból való kiszálláshoz az OFF-ot használhatjuk.
1010 "A":WAIT 0:CLS:INPUT "KEZDŐCÍM:";K
1020 AS="0123456789ABCDEF":CLS
1030 B=PEEK(K-1):C=PEEK K:D=PEEK(K+1)
1040 BS=MIDS(AS,INT(B/16)+1,1)+MIDS(AS,B-INT(B/16)+1,1)
1050 CS=MIDS(AS,INT(C/16)+1,1)+MIDS(AS,C-INT(C/16)+1,1)
1060 DS=MIDS(AS,INT(D/16)+1,1)+MIDS(AS,D-INT(D/16)+1,1)
1070 PRINT BS;" ";CS;" ";DS
:CURSOR 13:PRINT CHR\$ C:
CURSOR 17:PRINT CS;
" ";DS:BEEP 1
1080 QS=INKEYS:Q=ASC QS
1090 IF Q=12 OR Q=8 LET K=K-(Q=8) or Q=12:GOTO 1030
1100 IF Q=15 END
1110 IF Q<48 OR Q>57 AND Q<65 OR Q>70 GOTO 1080
1120 BEEP 1

1130 CURSOR 17:PRINT CHR\$ 255:CHR\$ 255:FOR T=0 TO 5: NEXT T
:CURSOR 17:PRINT QS;
" ";BS=INKEYS:R=ASC RS
1140 IF R<48 OR R>57 AND R<65 OR R>70 GOTO 1130
1150 SS=QS+RS:CURSOR 17:PRINT SS:BEEP 1
1160 Q=Q-(48+(Q>64)*7):R=R-(48+(R>64)*7):S=Q+16+R
1170 POKE K,S:K=K+1:GOTO 1030

FUTKOSÓ

A játékprogram célja: a képernyőn végighaladni egy ponttal balról jobbra, kikerülve az útba eső pontokat. A felső sorokban gyorsabb a pont, ezért ott haladva a gép több pontot ad. A program DEF Z-vel indítható. A pont irányításához két billentyűre van szükség, ezeket bekéri a gép.

10 "Z":WAIT:
PRINT "*** FUTKOSÓ ***"
20 INPUT "Fel: ";FS;"Le: ";LS
30 PRINT "ENTER-rel indul"
:P=0:C=0:J=5:A=3
40 WAIT 0:C=C+1:PRINT " ";C;"pálya ";P;" pont ";PAUSE:CLS
50 FOR X=15 TO 140 STEP J:M=2-(RND(8)-1):MM=2-(RND(8)-1):M=M OR MM:GCURSOR X:GPRINT M:NEXT X
60 FOR T=4 TO 152:AS=INKEYS
70 A=A-(AS=FS)+(AS=LS)
80 A=A-(A=7)+(A=-1)
90 M=POINT T:MM=2-A:GCURSOR T:GPRINT M OR MM
100 X=POINT(T+1):N=MM OF X:IF N=X GOTO 130
110 P=P+8-A:NEXT T:J=J-1:IF J=1 LET J=5
120 GOTO 40
130 WAIT:PRINT "Ütközés történt":PRINT "Pontszám: ";P
140 INPUT "Új játék? (I)";AS:IF AS="I" GOTO 30
150 END

BALÁZS GYÖRGY

SPRITE KIRAKÓ-BETÖLTŐ PROGRAM

Az alábbi kis assembly program azoknak segíthet, akik BASIC-ből kívánják a sprite-okat kezelni. A program funkciója: egy tetszőleges sprite elhelyezése a képernyőn.

A rutin három bemenő adatot vár egy SYS utasítás után, a SYS paraméteren kívül. Az első szám a kihelyezendő sprite száma. Ennek értéke értelemszerűen 0-7-ig terjedhet. A második adat az előbb kiválasztott sprite leendő x koordinátája. A program ide egy kilenc biten ábrázolható számat vár. A harmadik szám az y koordinátája. Ez egy egybájtos adat. Tehát a szintaxis:

SYS49152,<mob száma>,
 <x-koord>,<y-koord>
 A program előnye a BASIC



megfelelőjével szemben, hogy futási sebessége lényegében nem függ a bemenő paramérektől, gyorsabb és megszabodit minket a sprite-ok kellemtelen villódzásaitól.

Ez a kis rutin nem versenghet a nagyobb BASIC-bővítések grafikus utasításaival, ezért inkább oktató célja miatt lehet érdekes.

TASS ZOLTÁN

```

5 REM #####
6 REM £
7 REM £ SPRITE KIRAKO - BETOLTO £
8 REM £
10 DATA32,241,183,138,10,72,32,253,174,3
2,235,183,104,168,138,153,1,208,165,20
20 DATA153,0,208,152,74,168,173,16,208,2
5,43,192,166,21,208,3,89,43,192,141,16
30 DATA208,96,1,2,4,8,16,32,64,128
50 FORT=0T050:READD:S=S+D:POKE49152+T,D:
NEXT:IFS<>5392THENPRINT"ADAT HIBA !"
READY.
  
```



SPRITE KIRAKO

```

20: C000 .OPT 00,P,P4
30: C000 #= 49152
40: C000 BYTEBE = $B7F1 ; EGYBYTE-OS ADAT BEVETELE
50: C000 VESSZOIG = $AEFD ; VESSZO UTAN POZICIONALAS
60: C000 CIMBYTBE = $B7EB ; EGY CIM ES EGY BYTE BEVETELE
70: C000 XCOORD = $14 ; KETBYTE-OS ADAT IDE KERUL($14/$15)
80: C000 MSB = $D010 ; X-COORDINATAK 8. BITJEI
90: C000 MOBHELY = $D000
100: C000 20 F1 B7 JSR BYTEBE ; HANYAS SZAMU SPRITE
110: C003 8A TXA ;
120: C004 0A ASL ; KETSZERESE A ZSAKBA
130: C005 48 PHA ;
140: C006 20 FD AE JSR VESSZOIG ; X,Y COORDINATAK BEVETELE
150: C009 20 EB B7 JSR CIMBYTBE ; Y-COORDINATA AZ X REGISZTERBE
160: C00C 68 PLA
170: C00D A8 TAY
180: C00E 8A TXA
190: C00F 99 01 D0 STA MOBHELY+1,Y ; A SPRITE Y-COORDINATAJA
200: C012 A5 14 LDA XCOORD
210: C014 99 00 D0 STA MOBHELY,Y ; X-COORDINATA ALSO 8 BITJE
220: C017 98 TYA
230: C018 4A LSR
240: C019 A8 TAY
250: C01A AD 10 D0 LDA MSB
260: C01D 19 2B C0 ORA TABLA,Y ; AKTUALIS BIT KIOYUJTASA
270: C020 A6 15 LDX XCOORD+1
280: C022 D0 03 BNE KINT ; HA KELL UGYMARAD,
290: C024 59 2B C0 EOR TABLA,Y ; KULONBEN EL KELL OLTANI
300: C027 8D 10 D0 KINT STA MSB ; IGY KERUL A HELYERE
310: C02A 60 RTS
320: C02B 01 TABLA .BYTE%00000001
330: C02C 02 .BYTE%00000010
340: C02D 04 .BYTE%00000100
350: C02E 08 .BYTE%00001000
360: C02F 10 .BYTE%00010000
370: C030 20 .BYTE%00100000
380: C031 40 .BYTE%01000000
390: C032 80 .BYTE%10000000
  
```

Assemblerek, cross-assemblerek

1. (Cross-)assemblerek és a rendszermodellezés

A mikroprocesszorok hatalmas arányú terjedése következtében, amelyben a teljesítményük növekedése és az árak csökkenése játsza a fő szerepet, a különböző célú, teljesen vagy részben számítástechnikai eszközök mind számukat, mind típusukat tekintve rendkívül gazdag és egyre bővülő világot alkotnak. Igaz azonban az, hogy az újabb mikroprocesszorokkal épített berendezésekre érdemes és szükséges is az éppen elavuló mikroprocesszorokra írt szoftverek átmentése, hiszen maga a szoftver nem válik feltétlenül korszerűtlenné azért, hogy egy régebbi hardveren valószínűleg meg.

Az egy-egy berendezésen bevált szoftvernek egy másik berendezésre való átvitele magasabb szintű nyelvek esetében többé-kevésbé megoldott. Nagyobb sebességekvetelménynek elegendő tevő feladatoknál nélkülözhetetlen a szoftverátvitelnek a gépi nyelvre közeli szinten való megoldása.

Igy, annak ellenére, hogy a BASIC értelmező meglete szinte általános — sőt, a laikus felhasználó szinte kizárólag ezen keresztül használja a gépet —, s a magasabb szintű nyelvek alkalmazását lehetővé tevő, illetve többnyire ezeknek csak egy szűkített változatát megvalósító fordítóprogramokra is bőven van példa, a mikroszámítógépek legáltalánosabb programozási nyelve továbbra is az assembly szintű nyelv maradt.

A mikroszámítógépek programozási eszközein belül tehát meghatározó jelentősége van az assemblereknek, azaz a gépi kódhoz közel álló szimbolikus nyelven írt program fordítására használt programoknak.

Az assembler és a ritkábban létező szerkesztő-áthelyező programok sokszor nem magán a mikroszámítógépen, hanem más, legtöbbször nagyobb teljesítményű számítógépeken futnak. Ebben az esetben beszélünk cross-assembler programról. A cross-assembler kialakítását az indokolja, hogy a mikroprocesszorokat — mikroszámítógépeket elsődlegesen egy-egy adott területre korlátozott feladatok megoldására alkalmazzák. Az ilyen rendszerek pedig többnyire nem is tudják azokat a feltételeket biztosítani, amelyek a programfejlesztés kényelmes felhasználói környezetéhez lennének szükségesek. Sőt előfordulhat, hogy még az önálló programozhatóságuk szükséges minimumális feltételeit (megfelelő tárnagság, háttértár létezése) sem elégítik ki. A nagyobb gépen végzett programfejlesztés előnye abban rejlik, hogy a fordítóprogram beilleszthető egy már meglévő operációs rendszerbe, felhasználhatja annak minden szolgáltatását (szerkesztőprogramokat, segédprogramokat stb.), s ez jelentősen megkönnyíti a programfejlesztési munkát.

Nem szabad persze megfeledkezni arról sem, hogy az előbb említett „fogyatékoságokat” mutató mikroszámítógépek ellenkezőjére, az elegendően nagy központi tárral, viszonylag nagy kapacitású (hajlékony-

Nyolcrészes sorozatunk a mikroszámítógépek assemblereiről, cross-assemblereiről szól. Célja, hogy a cross-assembler példáján keresztül megismertesse az olvasót az assembler programok működésével. A bemutatáshoz a rendszermodellezési eszközöket használjuk fel, s így készítjük el az assemblerek működésének egy szabványos algoritmusát, modelljét.

A sorozat részei:

- 1. (Cross-)assemblerek és a rendszermodellezés**
- 2. Az Intel 8080 assembly nyelv**
- 3. A (cross-)assembler program mint rendszer**
- 4. A rendszer működése I. — A fordítás két menete**
- 5. A rendszer működése II. — Táblák és adatterületek**
- 6. Az operátorkészlet I.**
- 7. Az operátorkészlet II. — A rendszer kapcsolatábrája**
- 8. Példák a rendszer működésére**

vagy kemény-) mágneslemez háttértárral, fejlett operációs rendszerrel rendelkező rendszerekre is egyre több példa akad. Sőt a fejlődés egyértelműen az ilyen rendszerek irányába mutat. Az ilyen berendezéseknél a tágabb értelemben vett keresztfordító jelentősége fog megnövekedni, az olyan programoké tehát, amelyek az egyik gép assembly nyelvén írt programokat képesek egy másik gép assembly nyelvére átfordítani.

A különböző típusú mikroprocesszorokhoz írt assembler, illetve cross-assembler programok között igen nagyfokú hasonlóság állapítható meg, dacára a processzorok felépítésében és működésében meglévő különbségeknek. Hasonlítanak a program által elvégzendő feladatokban, a programok struktúrájában és működésében. Az egyes alapja az egyes programozási nyelvek többségében minden meglévő szintaktikai vagy akár szemantikai eltérés ellenére megnyilvánuló logikai azonosság. Ha pedig ilyen azonosság létezik, önként adódik, hogy kísérjük meg a fordítóprogramok általános sajátosságait megállapítani, a feladataikat és megvalósítási módjukat a lehetőség szerint „szabványosítani”.

Célunk tehát az, hogy a közös tulajdonságok kiemelésével az assembler, illetve cross-assembler programok készítésének egy „szabványos” algoritmusát kialakítsuk és bemutassuk. Az algoritmus megfogalma-

zásánál rendszermodellezési eszközöket kívánunk igénybe venni, azaz megkíséréljük a fordítóprogramot önálló rendszernek tekintve, annak működését rögzített feladatokat végző operátorok segítségével leírni, valamint ezen operátorok között az adatmezőkön és a szekvenciális gerjesztéssel rendelkező megvalósuló kapcsolatokat is szabványosítani. Ezáltal olyan eszközt hozhatunk létre, amely segítséget nyújthat a mikro gép felhasználójának (cross-)assembler programja tervezésében és megvalósításában.

Miben áll ez a segítség, azaz milyen előnyöket várhatunk egy fordítóprogram — vagy általánosan egy tetszőleges programtermék — ilyen módon való modellezésétől?

Az előnyök közül hármat emelünk ki. Legfontosabbnak azt tartjuk, hogy az operátorokkal való szemléltetés hozzásegítheti a rendszerprogramozót az összetettebb programok logikájának, működésének, az adatmezők közötti kapcsolatoknak, az adatmezők időbeni változásának stb. nyomkövetéséhez. Ahhoz, hogy maga is képes legyen egy fordítóprogramot vagy más hasonló, esetleg még nagyobb bonyolultságú programot elkészíteni, az szükséges, hogy néhány már kész programot megismertve, megértse azok belső összefüggéseit, az alkalmazott megoldási „trükköket”. A programok ilyen mértékű megértéséhez (amit aztán az utasításszintű vizsgálat és értelmezés követhet) igen hasznos támogatást nyújt a rendszermodellezésből kölcsönözött eszközök alkalmazása.

Igy válhat a programozó képessé arra, hogy ezeknek az eszközöknek, módszereknek az elsajátításával saját programjait gyorsabban és hatékonyabban tudja elkészíteni. Ha a tervezés során programjáról mint rendszerről gondolkodik, s előbb benne funkcionális részrendszereket (operátorokat) jelöl ki, s ezzel párhuzamosan és kölcsönhatásban az adatmezők, adattáblák struktúráját definiálja, ha rögzíti az egyes operátorok közötti aktivizálási sorrendet, a feltételeket, valamint a közösen használt adatokon keresztül megvalósuló kapcsolatokat, s ha mindezt kapcsolatábrában is megjeleníti, akkor dinamikusan tudja programját felépíteni és áttekinteni. A kapcsolatábrában az operátorok legalkalmasabb helyét próbálkozások útján tudja meghatározni. Mivel az ábrában igen könnyen végiggöngyölthető, hogy tetszőleges operátor működése milyen hatással van az adatmezők változására és a többi operátor működésére, a tervezés során elkövetett logikai hibák jó része automatikusan napvilágra kerül, ha különböző bemenő adatokkal történő gerjesztés mellett a programozó bemeéri, teszti a rendszer működését. Így például az olyan jellegű hibák kiszűrése is alkalmas a módszer, amelyek általában keletkeznek, hogy a programozó elfeledkezik

Amilyen gyorsan szeretném elolvasni a rendszerrállapot(ok) kezeléséről.

A rendszer (program) működésének algoritmitizálása tetszőleges finomságú felbontásban elvégezhető. Nyilván az út a kis-számú, összetett operátorokból felépített, egyszerű kapcsolatábrával rendelkező rendszertől a nagyobb számú, de egyszerűbb működésű operátorból álló, bonyolultabb kapcsolatábrához vezet. S miután a programozó elkészítette a végleges kapcsolatábrát, definiálta az összes résztvevő operátort (működésüket, valamint be- és kimeneti változóikat, azaz az adatmódozókat), magának a programozási munkának (kódolásnak) a nehézsége és munkaigénye is jelentősen csökken, mert pontos útmutató van a kezében, hogy mit és milyen módon rendezve kell elvégeznie.

A kész programok megértésében, új programok tervezésében nyújtott segítség mellett nem kevésbé fontos a módszernek egy harmadik területén, a programok módosítása során való alkalmazása. Ha egy programot valamilyen okból meg kell változtatni, a kapcsolatábrában könnyebben megállapítható, hogy az előírt módosításokat melyik operátor(ok)ban kell végrehajtani. Az operátorok cserélhetők, funkcióik ki-terjeszthetők; s a változtatások következményei a rendszer működésében azonnal ellenőrizhetők. Így nagyobb biztonsággal (megbízhatósággal) hajthatók végre egy már működő, bevezetett programban a korántrém veszélytelen módosítások.

Feladatunkat rögzítettük, röviden ismertettük az alkalmazni kívánt módszert, s a tőle elvárható előnyöket. Néhány olyan feltételt — vagy feltételezést — kiindulópontként fel kell még sorolnunk, ami az általunk tárgyalt (cross-)assembler működését és algoritmusát erősen befolyásolja. A feltételek gyakorlatilag mégsem korlátozzák példánk általánosítását; sőt több esetben éppen az általánosíthatóság érdekében szigorúbb megköteket vettünk fel, mint az egy-egy egyedi esetben szükséges lenne.

Így mindjárt az első megkötés is olyan, hogy a megvalósítást általánosabb érvényűvé teszi, elhagyása egyszerűsíténé helyeztünk. (Cross-)assembler programunkról ugyanis feltételezzük, hogy nem közvetlenül betölthető tárgyprogramot állít elő, hanem szükség van egy ún. betöltőprogramra, amely a tárgyprogram egyes bejegyzései alapján elkészíti és betölti a mikrógép tárába a futásra kész programot. A tárgyprogramot úgy állítjuk össze, hogy nem zárjuk ki egy több független programmodul összekapcsolására és az eredeti tárcimekről más tárcimetre való áthelyezés megvalósítására alkalmas ún. szerkesztő-áthelyező (linkage editor vagy relocatable loader) program használatát sem.

A (cross-)assembler programot elsősorban a kiségepek sajátosságainak figyelembevételével tervezjük, bár természetesen nincs elvi különbség a mini- és a nagyszámítógépen futó fordítóprogramok között. Ez esetünkben két dolgot jelent: egyrészt a központi tár méretéről feltételezzük, hogy nem elegendően nagy a fordítás során keletkező különféle táblák tárolására, és így

ezeket háttértáron kell elhelyeznünk, másrészt úgy tekintjük, hogy lehetőzünk a háttértárrak fizikai szintű kezelésére, azaz például mindig rendelkezésünkre állnak a lemezen lévő adatállományok aktuális hozzáférési lemezcímei.

A következő részekben megvizsgáljuk a kiválasztott assembly szintű nyelv sajátosságait, foglalkozunk azzal, hogy milyen feladatokat ró a makróhasználat engedélyezése a fordítóprogramra; bemutatjuk, hogy milyen módon tekinthető a (cross-)assembler program egy modellezési eszközzel vizsgálható rendszernek; definiáljuk az operátorokat és működési módjukat. Végül pedig kapcsolatábra segítségével ismertetjük a rendszer működését.

Hangúlyozni kívánjuk, hogy a bemutatásra kerülő rendszer kidolgozásakor két legfontosabb szempontként a (cross-)assembler programok belső felépítésének, működésének megértését és a kiválasztott módszer alkalmazhatóságának, hasznosságának bizonyítását tartottuk szem előtt. A bemutatásra kerülő (cross-)assembler program csak egy a sokfajta lehetséges megoldás között, amely nem törekszik arra, hogy programozástechnikai szempontból a lehető leghatékonyabb legyen. Létezhetnek és léteznek is nála egyszerűbb, gyorsabb, valamely erőforrás kihasználása szempontjából kedvezőbb megoldások. A forma tehát önkényesnek tűnhet, a lényeg azonban a példának a fenti két szempontból értelmezett tartalma!

Az előzőekben feltűnhetett, hogy nem tettünk különbséget az assemblerek és a cross-assemblerek között, illetve az elmondottakat mindkettőre vonatkoztattuk. Ez így helyes, mert elvileg sem funkciójukban, sem működésükben nincs különbség a két-fajta fordítóprogram között. Amit az egyikről a rendszermodellezési eszközökkel megállapíthatunk, érvényes lesz a másira

is. A cross-assembler nem más, mint az assembler egy speciális megjelenési formája.

Eltérésük mindössze annyi, hogy az assembler arra a gépre készül, azon a gépen működik, amelyiknek assembly nyelven írt programok fordítása a feladata, a cross-assembler esetében ezzel szemben különvlik az a számítógép, amelyiken a fordító fut, attól a számítógéptől, amelyiken a lefordított programok működnek. Persze ezekből a tényből a kétfajta fordítóprogram készítésére nézve egy nagyon lényeges gyakorlati különbség következik: a cross-assemblerek egy másik gép assembly nyelven íródnak, és így ennek a gépnek a létező assembler fordítóprogramja segítségével fordíthatók le és válnak betölthető, futtatható programokká; az assembler készítésekor pedig nincs mivel lefordítanunk a saját assembly nyelven írt programot, mert nincs még fordítóprogramunk, hiszen éppen ezt akarjuk létrehozni.

Hogyan lehet tehát egy assembler lefordítani, tesztelni és „belőni”? Egy módszer kézenfekvőnek látszik: készítsünk előbb az adott számítógéphez egy másik gépen működő cross-assembler programot, majd írjuk meg újból a fordítót, most már a saját assembly nyelven, és fordítsuk le a cross-assembler segítségével. A tesztelés szintén a „vendéglátó” számítógépen történhet, ha létezik még egy szimulátorprogramunk is, azaz egy olyan program, amely lehetővé teszi, hogy a mikroszámítógép gépi kódjára lefordított programot a „vendéglátó” gép is értelmezni és végrehajtsa tudja.

Ez a gyakorlati akadály mondanivalónk lényegét nem érintheti. Így a következőkben is egészen addig, amíg csak lehet, együtt tárgyaljuk majd az assembler és a cross-assembler sajátosságait, és csak ott teszünk közöttük különbséget, ahol ez elengedhetetlen.

VÁRGEDŐ TAMÁS

COMMODORE 64 SZOFTVER

Írjon a C64-en is
a magyar helyesírás
szabályai szerint
az ABC programok
segítségével!

A kilenc ékezetes betű, a §, a m², a m³ jel az új írógépszabványnak megfelelő elrendezésben is választható. BASIC és gépi feldolgozóprogramokhoz (pl. EASY SCRIPT) illeszthető. Lehetőse a karakterek átszerkesztésére és a felhasználói karakterkészletek lemeze rögzítésére.

SEIKOSHA QP 100, MPS 801, 802, 803, VC 1525, 1526 nyomtatón tesztelve. Vállaljuk tetszőleges nyomtatóra vagy C64 számítógéppel összekötött írógépre a programok illesztését és ékezetes betűk használatához.

A PROGRAMOK ÁRA:

3900—6800 Ft.

MEGRENDELHETŐ:

Általános Ipari Engineering,

1026 Budapest, Pasaréti út 82.

Tel.: 365-909. Telex: 22-53-75

ÉRDEKLŐDNI LEHET: a 849-091-es telefonszámon du. 17-21 óráig.

PÁLYÁZAT

A számítástechnikai területen tevékenykedő egyéni alkotók támogatására pályázatot ír ki dr. Simonyi Endre (Budapest, Trencsényi u. 19. 1125). A pályázat díját Simonyi dr. adja, a pályázatok bírálását a szükséges szakértők bevonásával végzi.

A pályázat feltételei

1. Pályázni lehet bármilyen, számítógépekkel kapcsolatos megoldással (hardver, szoftver egyaránt), ami kielégíti az alábbiakat:

1.1 Hardver esetén feleljen meg a szabaldalmaztatás, szoftver esetén a szerzői jogi védelem tartalmi követelményeinek a pályázat.

1.2 A pályázók(k) legyen(ek) a pályázat tárgyának kizárólagos tulajdonosa(i).

1.3 A pályázat tárgya alkalmazható legyen (átdolgozás nélkül) nagy sorozatban gyártott (vagy jövőben gyártásra kerülő) külföldi számítógéprendszerben.

1.4 A megoldásról 3 példányban előnyleírást kell küldeni, amely feleljen meg a találmányi bejelentések megfelelő részeivel kapcsolatos követelményeknek, vagyis tartalmazza azt, hogy más ismert megoldásokhoz képest milyen előnyöket biztosít.

Ezzel egyidejűleg megküldendő még a pályázók(k) személyi adatai (név, lakcím, személyi szám), felbélyegzett, megcímezett válaszboríték, valamint a 200,— Ft összeg befizetését igazoló utalvány. Az összeg a pályázat lebonyolítására fordítódik.

1.5 Az 1.4 pont alapján kiválasztásra kerülnek a figyelemre méltó megoldások. Ezek pályázót értesítjük. Az értesítettek 15 napon belül megküldik: a teljes részletességű leírást (amely alapján szakember megíráshatja) 3 példányban, a megoldást (hardver esetén: az eszközt; vagy, ha nincs még, úgy működő modelljét; vagy ha ez sincs, úgy a megoldás alkalmazásának igazolására szolgáló más bizonyítékok; szoftver esetén: a szükséges magyarázatokkal ellátott listát és futtatásra közvetlenül alkalmas hordozót a szoftvert; vagy, ha ez nincs, úgy a megoldás alkalmasságának más tárgyi bizonyítékát), további 300,— Ft összeg befizetését igazoló utalványt és a következő nyilatkozatot: Alulírott(ak) ... a ... megnevezésű megoldás alkotója(i) és kizárólagos jogú tulajdonosa(i) tudomásul veszem (vesszük), hogy amennyiben a pályázatom a megoldást díjazták, úgy annak teljes jogú tulajdonosa dr. Simonyi Endre lesz minden további térítés nélkül. Amennyiben azonban a megoldást Simonyi dr. értékesíti, és az értékesítés részére évi 100 000,— Ft összeg meghaladó tiszta hasznos eredményt jár, úgy ennek 50%-a az alkotót illeti meg.

2. A pályázat határideje 1986. IV. 30. Az elbírálás első menete lezajlik 1986. V. 31-ig, második menete 1986. VII. 31-ig. A végeredményről az érdekeltek 1986. IX. 30-ig értesítést kapnak.

3. A pályázat öt fődíja egy-egy mikroszámítógép (Dragon 64, 32; Simon 68; Microstar típusúak). A díjak teljes listájának egy példányát 50,— Ft összeg befizetését igazoló utalvány és megcímezett, felbélyegzett válaszboríték ellenében megküldjük.

A pályázattal kapcsolatos mindennemű levelezést, befizetést, érdeklődést stb. a következő címre kérjük: dr. Simonyi Endre, Budapest, Trencsényi u. 19. 1125.

SZVT Szervezési Szakosztály
Számítógépkalkulációs Munkabizottság
SZVT Békés megyei Szervezete

PÁLYÁZATI FELHÍVÁS

1986. szeptember 16—19 között Szarvason rendezendő IV. Számítástechnikai Szervezési Akadémia előkészítése céljából — az érintett tárcák és a KSH támogatásával — pályázatot hirdetünk *kidolgozott és az Akadémia helyszínén bemutatható számítástechnikai szervezési megoldás szerzői számára.*

A pályázat témája: többmunkahelyes rendszerek mikroszámítógépek felhasználásával.

A pályázat értékelésénél a bíráló bizottság előnyben részesíti azokat a bevezetett és működő megoldásokat, amelyek

- szélesebb körben szoftverárulként értékesíthető,
- valamely gazdasági folyamat hatékonyságának növelését segítik,
- referencia alkalmazójuk biztosított.

A pályázatnak tartalmaznia kell

● a feladatot vagy problémát, amelynek megoldása szervezési és számítástechnikai szempontból sikeres volt,

● a gyakorlati megoldás számítástechnikai módját,

● a megoldás bevezetéséhez szükséges szervezési feladatokat, alkalmazott módszereket,

● a megoldás alkalmazási tapasztalatait, gazdasági előnyeit, ill. szükséges feltételeit,

● a referenciahely megjelölését és korreferátor nyilatkozatát,

● legfeljebb 20 soros annotációt a sikeres megoldásról.

A pályázat terjedelme a 25 gépelt oldalt nem haladja meg!

Pályadíjak: I. díj 15 000,— Ft

II. díj 10 000,— Ft

III. díj 5 000,— Ft

A bíráló bizottságnak joga van a díjak átcsoportosítására. Egyes díjak kiadásától eltekinthet, ha arra érdemes javaslat nem érkezett, ugyanakkor érdemes javaslatok esetén a díjak számát és összegét emelheti is.

A pályázat jelégés. A pályázathoz jelégével ellátott lezárt borítékban mellékelni kell

● a szerző(k) nevét, pontos címét, munkahelyét, beosztását, telefonszámát,

● több szerző esetén a pályadíj megosztásának arányát,

● nyilatkozatot arról, hogy a pályázaton való részvételnek jogi akadálya nincs.

A pályamunkát három példányban kell beküldeni az SZVT Titkárságra (Budapest VI., Anker köz 1—3. félem. 4. 1061) „IV. Számítástechnikai Szervezési Akadémia” és a jelég megjelölésével a feladó megnevezése nélkül.

Beküldési határidő: 1986. április 30.

A pályamunkák értékelésére 1986. május hóban kerül sor. A IV. Számítástechnikai Szervezési Akadémián a díjazásra javasolt pályamunkák — a szokásos előadói díj mellett — előadásra és bemutatásra kerülnek. A díjak odaítéléséről és a különdíjak kiosztásáról a pályamű, az előadás és bemutató együttes értékelésével a bíráló bizottság az Akadémia utolsó napján a helyszínen dönt, a díjak kiosztására is ott kerül sor.

A díjazott pályaműveket az SZVT jogosult saját területén felhasználni, írásos publikáció esetén a MTESZ előírása szerinti szerzői díj térítése mellett. Ezek azonos tartalommal az SZVT más pályázataira nem nyújthatók be.

A nem díjazott és dicséretre nem javasolt pályaműveket, a beadási határidőn túl érkezett anyagokkal együtt a bíráló bizottság jegyzőkönyv felvétele mellett megsemmisíti.

Pályamű visszaadását nem vállaljuk!

További felvilágosítás az SZVT Titkárságon (222-093) szerezhető be.

AZ AKADÉMIA SZERVEZŐ BIZOTTSÁGA

PÁLYAZATOT HÍRDETÜNK SZEMÉLYI SZÁMÍTÓGÉPEK humánus és rentábilis alkalmazásának segítésére

I. Szoftverkészítők és -felhasználók

1. Szorgalmazzuk általános értelemben vett művelődési, a művelődéshez kapcsolódó szoftverek készítését:

- művelődési intézmények ügyvitelének segítése,
- művelődési, oktató és humán jellegű szakfeladatok segítése,
- lakossági célú programkészlet bővítése.

2. A lakossági célú programokon belül külön szorgalmazzuk olyan szoftverek készítését, amelyekkel számítógépes szolgáltatások végezhetőek az egyéni-családi életvitel kiegyensúlyozásához, esetleges életmódváltásához, egyfajta önmenedzselési eszközként.

Kalkuláló életviteli egyensúlyprogramok:

- háztartási pénzügyek,
- érzelmi egyensúly,
- életstratégia tervezés, stb.

Ügyintéztést segítő, tájékoztató programok:

- igazgatási ügyintéztést könnyítő tájékoztatók,
- takarékpénztári betételhelyezés és hiteligeny-lés lehetőségei
- lakossági szolgáltatók címjegyzéke, szolgáltatás-szolgáltatásai, stb.

Ezen programötletek felvetésével a célunk az önálló, személyes életvitelhez szükséges képességek, ismeretek rendszerezése úgy, hogy azok a rászorulóknak számára mindinkább áttekinthetőek, hozzáférhetőek legyenek a háztartásgazdálkodás, a mindennapos lakáskultúra, az egészség, a nevelés, a kiskert, stb témakörökben.

Jelentkezni lehet az ötlettől kezdve a felhasználásra kész programig bármely fázisban levő munkával, szolgáltatási tervekkel, stb.

Pályázati jelentkezésként az elképzelések írásos vázlatát kérjük.

A pályamunkák készítőinek konzultációs lehetőséget biztosítunk, és szükség esetén az egyes részfeladatok elvégzéséhez segítséget, tanácsadót ajánlunk. Az elfogadott pályamunkákat esetenként díjazzuk, de főleg hirdetési lehetőséget, forgalmazási csatornát biztosítunk a számukra.

II. Információt szolgáltatók

Olyan cégek jelentkezését várjuk, amelyek információra a lakosságnak szüksége lehet, a számítógépek rentábilis üzemeltetésére vállalkozók ügyfeleiként. Keressük tehát a kapcsolatot általában a lakossági szolgáltatókkal:

- művelődési programok kínálóival,
- igazgatási szervekkel (ügyfélirodáikkal),
- kereskedelmi hálózatokkal,
- pénzügyintézetekkel, stb.

III. Számítógépek rentábilis működtetése

1. A számítógéppoktató központok és referenciahelyek rentábilis üzemeltetése pályázatra olyan művelődési házak (vagy más, a szolgáltatások jellegével,

minőségével kapcsolatos kikötéseinket vállaló felek) jelentkezését várjuk, amelyek a vonzáskörzetükben:

- képesek felvállalni a művelődési házak munkatársainak informatikai oktatását, képzését, központi tematikájú és állami vizsgabizonyítványt nyújtó tanfolyamokkal,
- élenjárnak a saját ügyviteli feladataik számítógépes bonyolításában, és ezt referenciaként más intézmények számára is megtekinthetővé, megismerhetővé teszik,
- egyfajta menedzseri szerepkörben, esetleg idővel közvetlenül is, segítik a kisebb művelődési házak informatizálását egy önmagában is rentábilisra törekvő szolgáltatásként.

2. A számítógépek rentábilis használata pályázatra olyan művelődési házak (és más, az 1-es pontban utalt) intézmények jelentkezését várjuk amelyekben fokozottan súlyt fektetnek a számítógépeknek a sokoldalú, idővel a beruházást is fedező, rentábilis hasznosítására:

- ügyviteli-számviteli teendők könnyítése,
- művelődési szakfeladatok segítése,
- lakossági szolgáltatások kialakítása, működtetése.

A jelentkező intézmények munkatársait kérjük, hogy pályázati jelentkezésükben röviden írják le jelenlegi helyzetüket, céljukat, számítógépes munkatervüket, és lehetőleg tényszámokban is kifejtve azt, hogy hogyan szeretnék javítani, gazdaságosabbá tenni a tevékenységüket a személyi számítógépek felhasználásával.

Azon intézményeket, amelyek pályázatát elfogadjuk, bázishelyeinknek tekintjük, és valamennyi, a bázishelyeknek szánt szolgáltatást számukra biztosítjuk. Egyebek között gazdálkodási és felszerelési tanácsadással segítjük munkájukat, közeget teremtünk az egymás közötti információcseréjükhez, hirdetési lehetőséget biztosítunk, és rendszeresen ellátjuk őket a számítógép felhasználók számára fontos aktuális információkkal.

IV. A pályázat támogatása

Végül: örömmel fogadnánk a kezdeményezésünkkel egyetértők anyagi vagy más természetű hozzájárulását (támogatás vagy akár visszafizetendő hitelkeret formájában):

- a pályázat bonyolításához,
- az egyes témakörökhöz, stb.

V. Jelentkezés a pályázatra

A pályázatra folyamatosan lehet jelentkezni. A pályázat nem kötődik sem géptípushoz sem gépmérethez.

A pályázatot első nyilvános vitája Székesfehérvárott lesz 1986. április 7-13. között.

Címünk: Népművelési Intézet TTM Csoport Bp 1251

Pf 33 Corvin tér 8.

Telefonunk: 388-122/34,70; 388-176.

Megvételre ajánlunk Commodore konfigurációt:

CBM 8096-os

128 kb-ás központi egység

25 sor X 80 karakteres kijelző

Standard Commodore operációs rendszer

BASIC 4.0 interpreter

IEEE 488 busz interfész

CBM 8250-es

lemezegység 2 x 1 Mb-ás

MPP 1361-es

kétirányú mátrixnyomtató 150 kar/s

CBM 8075-ös

digitális plotter, A/3-as méret

Bútoripari

Fejlesztési Vállalat

Budapest

VIII., Kisfaludy u. 38.

Érdeklődni lehet:

dr. Göndöcs Irménél

Telefon: 833-920

JATEK A Betűkkel, vagy AMITAS

Szklapjainkban, a Mikromagazinban, az Őtletben és a Számítástechnikában már sokszor írtam arról, hogy nincs olyan magyar gyártmányú vagy ithoni kereskedelemben kapható mikroszámítógép, amely képernyőjén, nyomtatóján a *teljes* — és ezt a két hangsúlyozom — magyar betűkészletet képes lenne kijelezni. Természetesen itt nem arra gondolok, hogy a betűket, mint rajzokat nem képes előállítani. Ez minden rajzmegjelenítésre alkalmas gép tudja.

Hiába!
Továbbra is jelennek meg cikkek, hirdetések termékeket, tisztán szoftveres és hardvermódosítással kiegészítettek egyaránt, amelyek elsősorban a C64, C16, VC20, Spectrum gépekre ígérnek a „teljes magyar betűkészlet”, „az összes ékezetes betű” stb. megvalósítását. Mindezt azután, hogy a Mikromagazinban és az Őtletben bemutatam, mi kell ahhoz, hogy a *valóban teljes, megfelelő méretű és elhelyezésű* betűkészlet megvalósulhasson. *Bizonyítottam, hogy ez egyetlen sem lehetséges!*

Mivel ez eredménytelen maradt, megismétlem az Őtletben leírtakat, és felhívom a figyelmet arra, hogy ez a tevékenység megtevésző, kimeríti a tisztességtelen verseny fogalmát.

A SIMON 68-nál vagy a Dragon 64-nél sem lehetett oldani ezt a problémát, de a többi gépnél nem. Ennek oka a hardverlehetőségek különbsége. Az említett két típusnál a karaktereket az MC 6845 képernyővezérlő, illetve a 6847 típusú videogenerátor és egy 2716 típusú EPROM állítja elő. Ezek viszont képesek 8×16 pontból álló, ún. betűmátrixot használni. (Erről részletesen írtam a Mikromagazin 1984/5. számának 31. oldalán.) Ezzel szemben a Primo 6×12, a Commodore és a Sinclair gépek 8×8, a HT—1080Z teljes vagy fél sor kijelzőstől függően 4×12 vagy 8×12 pontos mátrixot használnak, amiben a feltétlenül kihagyni szükséges betű és sorköze miatt nem fér el minden betű, és nem helyezhető el a magyar helyesírás szabályai szerint. (A bővített memóriájú HT változatnál — kísérőv torzítással — a fél sor kijelzésnél megvalósítható.)

Nézzük meg a cikkemben szereplő betűpárt: Ő és g. A betű és sorköze levonása után az én példában 7×12, míg a Primónál 5×8, a Commodore és a Sinclair gépekénél 7×7, úgyhogy a sorköze a jól olvashatóságot biztosító 4 pont helyett 1 pont marad. A hivatkozott cikkben látható, hogy a SIMON 68-nál, a Dragon 64-nél a betűk előállítás és elhelyezése is könnyen megvalósítható. De a Primónál vagy a többinél ez lehetetlen! Legfeljebb kisméretű nagybetűkkel, feljebb tolt alsószáras, összenyomott mássalhangzókkal, egyes betűk elhagyásával, vagyis a magyar helyesírás sutba dobásával, úgy, ahogy az egyik reklámozott termékkel a cikk címmel előállítottuk.

Természetesen lehetőség van a már említett rajzos betűelőállításra például úgy, hogy több betűmátrixot összekapcsolunk — már ahol ezt egyáltalán lehet —, de akkor vagy az egy sorba írható karaktárszám 16-20 karakterre, vagy a sorok száma 8-12-re csökken. Ez tehát szintén nem megoldás!

Miért foglalkoztat újra és újra ez a probléma? Azért, mert *ilyen gépekkel nem lehet helyesírást tanítani*, sem helyesen és érthetően írni. Tessék tehát megtanítani az itthon forgalmazott gépeket magyarul!

Megvalósítható-e a követelmény? Igen, mert először is mindkét fajta IC olcsó, nagy tömegben gyártott (a 6845-öt Bulgáriában is gyártják), másodsor nemcsak 68XX vagy 65XX típusú mikroprocesszoros számítógépekben, hanem Z80-asokban is használhatók, így a legtöbb hazai gép alkalomhoz lenne.

Végül, hogy ne csak bíráljak, feladatot adjak: a HCC vállalkoz bármely itthon nagy mennyiségben kapható mikroszámítógéphez a *teljes magyar betűkészletet helyes elrendezésben kijelezni képes megoldás kidolgozását*. Ez a javaslat már 9 hónapja megjelent az Őtletben, de eddig sem a gyártók, sem a forgalmazók, sem az oktatási irányítói nem fordultak hozzánk. Talán azért, mert ez csak a használókat érdekli? Nem tudom. Mi ajánlatunkat mindenestre továbbra is tartjuk!

DR. SIMONYI ENDRE

„KOMPUTER” HÍREK

A Novotrade Rt. megküldte számomra a fenti című, havonta megjelenő tájékoztatójának eddigi számaikat.

Nem azt kaptam, amit vártam! Meglepve tapasztaltam, hogy az új és általuk forgalmazandó termékeknek nemcsak előnyeit, hanem hátrányait is ismertetik.

A C16-ról például leírták azt, hogy a „gyorsabb órajel ellenére a BASIC interpreter lassúbb a C64 Basic-jénél: ez a típusú gépet kimonodottan iskolagépnek szánták, bár úgy tűnik, a 16 kb-ot a nebulók hamar kivonják”.

(Ez utóbbinál arról azért nem tettem említést, amit a Mikromagazin 1985/6. számában a Mit vegyek? című cikkben leírtam, hogy a 16 kb-át RAM területből mennyi marad a felhasználónak — de ez már tényleg sok lenne!)

Ugyanezt teszik a játékprogram-fejlesztő munkájuk ismertetésénél is, ahol a nagy sikerek mellett a sikertelen fejlesztésekről is beszámolnak. Az egyik ezzel kapcsolatos kijelentést a hazai ipar és tudomány is megszívlelhetné: „Úgy gondoljuk, még mindig jobb egy projekt idejében leállítani, mint létrehozni egy eladhatatlan terméket”.

A Közlemény rovat egyik híret különösen fontosnak tartom. Eszerint az egyetemi Commodore Klubban egyesek a forgalmazó engedélye nélkül, pénzért árulnak olyan programokat, amelyek a Novotrade Rt. forgalmaz. „A programok másolása önmagában nem szabálytalan, azonban a programokat árusítani, sokszorosítani csak hatóság engedély birtokában lehet.” És ennek oka: „A számítógépes programok szellemi alkotások, azok jogosulatlan felhasználását jogszabály tiltja”.

Két megjegyzésem van. 1. Az idézett mondatokhoz hasonló ugyan a már szerepelt lapunk egyik vezércikkében, de ez a szabály a klubok számára annyira fontos, hogy célszerűnek tartom ebben a rovatban is közölni. 2. Az említett klub nem a HCC Commodore Szekciója.

Nagyon érdekesek az úti beszámolók, amelyek megítésem szerint reális képet nyújtanak a felkeresett országokról, cégekről, és ami a leglényegesebb, az ithoni helyzetéről. Egy, a hazai felhasználók figyelmébe ajánlható, többször, de nem először leírt idézet: „Az USA-ban személyi számítógépek az IBM PC-t és az Apple-t tartják. Jó játéknak számít a Commodore 64.” (Ezt egyébként egy amerikai barátom úgy írta levelében 1984 végén, hogy „az itteniek várják, hogy az IBM vagy az Apple nyeri-e meg a háborút; addig nem vesznek számítógépet, hanem Commodore-t”.)

Jó lenne, ha ezt az információs anyagot minél többen megismernék.

—i—e

Ki ad magyarázatot?

A Mikromagazin 1984/6. számában, a Primo-teszt cikkben hiányosak a karakterek. Ehhez hasonlóan a Spectrumon is elő lehet idézni.

A Spectrum karakterkészlete a 15360-as címen kezdődik. Ezt a címet a CHARS rendszerváltozó őrzi, és POKE utasítással átirtható. A 23606-os címre 1-et írunk, a karakterek első bájta hiányzik, mert az új kezdőcím 15361 lesz.

2-es beírása esetén már a következő karakter első sora az előző karakter alsó

résznél lesz, ennek viszont hiányzik a tejeje.

Ennek magyarázata, hogy a kiolvastást a harmadik bájtnál kezd a gép, innen 8 bájtot olvas. Az utolsó két bájtnál már a következő karakter első két bájta lesz. Természetesen nem a kiíratás, hanem a karakterkészlet sorrendje szerint.

Más értéket is beírhatunk. Például POKE 23606,8 a esetén a következő karakter fog megjelenni, mondjuk a helyett b.

Építsünk számítógépet!

Értesítjük az Olvasókat, hogy ha április 1-jéig elküldik megrendeléseiket dr. Simonyi Endrének, akkor 5200 forintért vállaljuk a három kártya elkészítését, az alkatrészek beültetését, a kártyák élesztését, vagy 3200 forintért a kártyák elkészítését. A szállítási határidő május 31.

A szükséges tápegység készítését is vállaljuk, áráról később adunk értesítést.

A kártyák árában az alkatrészek ára természetesen nincs benne, a tápegységében azonban igen.

HALÁSZ AMANDA
HCC — „Építsünk számítógépet”
Szekció titkára

1. Mi a hő szerepe a „hőnyomtatókban”?
2. Mi a triád?
3. Mi a tetrad?
4. Igaz-e, hogy egy x_1, \dots, x_n, \dots sorozat akkor és csak akkor tart egy véges határértékhez, ha létezik a_1, \dots, a_n, \dots szigorúan monoton növekvő és f_1, \dots, f_n, \dots szigorúan monoton csökkenő sorozat úgy, hogy $a_1 \leq x_1 \leq f_1, \dots, a_n \leq x_n \leq f_n, \dots$ azaz minden x_i az a_i és az f_i által határolt intervallumban van, és az $\frac{f_i - a_i}{f_{i+m} - a_{i+m}}$ ($k=1, 2, \dots; m=1, 2, \dots$) alakú számok között tetszőleges nagyok is előfordulnak? (Vagy ami ugyanaz, reciprokai között tetszőleges kicsi pozitív számok is előfordulnak.)
5. Hány vége van a számítástechnikai mágnesszalagos tárbank használat alatt levő mágnesszalagoknak?
6. Általánosabb fogalom-e a robot, mint az automata?
7. Vannak-e olyan információhordozók, amelyekre több, különféle módon olvasható információt rögzítenek?
8. Igaz-e, hogy egy 32 bites mikroprocesszornak azért van 64 lába, mert két-szer 32 egyenlő 64-gyel?

9. Van-e olyan számbázisrólani rendszer, amelyben két jegy sorrendjének felcserélése ellentétjére változtatja az egyik jegy értékét?
10. Mi a „művonal”?
11. Minek a címe volt a „Gépek és programok”?
12. Azonos-e a gépi kódú programozás az assembly szintű nyelven való kódolással?
13. Mi az autokód?
14. Mi a MIMIC?
15. Mi köze a BASIC EXAPT-nak a BASIC-hez?
16. Van-e olyan IC, amelynek nemcsak oldalt, hanem elől és hátul is vannak lábai?
17. Lehet-e két irányban végtelen sorozatnak rekurzív definíciója?
18. Melyik nyelvet tették közzé előbb, az ALGOL 60-at vagy a PL/I-et?
19. Van-e kereskedelmi forgalomban számológép elektrolumineszcen megjelenítéssel?
20. Lehet-e fénycső (neoncső) elven működő kijelzőt szerkeszteni és számológépekben használni?

Összeállította
TAKÁCSY ILDIKÓ

A RAMOVILL - önmagáról

Cégünk 3 éve foglalkozik számítástechnikai eszközök kereskedelmével. A kezdet években bizományos jellegű tevékenységet folytattunk, mely kizárólag gépkereskedelemre korlátozódott. Rövid idő alatt jutottunk el oda, hogy ilyen módon jöllerhet jövedelmező tevékenységet végzünk, azonban az országba áramló eszközök minőségére gyakorlatilag nincs ráhatásunk. Sokszor vérző szívvel hoztuk forgalomba olyan eszközöket, melyekről tudtuk, hazai bázisuk nincs és valószínű nem is lesz, fejlesztése rendkívül nehézégeket fog okozni, szoftverrel való ellátása intézményesen nem biztosítható.

Nos ilyen előzmények után határozotunk úgy, hogy olyan uniformizálási tevékenységre vállalkozunk, mellyel egy magas színvonalú gépet reális áron tömegesen hozunk forgalomba úgy, hogy egyidőben biztosítjuk a szervíz- és szoftverfeltételeket. Választásunk kiindulási alapja az IBM kompatibilitás. Fél év alatt mintegy fél tucat gépet vizsgáltunk meg. Ezek: CAF, EVERGO, SUPER PC, ERICSON, TATUNG, COPAM, IZOT, KITT 16, VT 16.

Alapfeltétel a kompatibilitás mellett a hálózati üzemre való alkalmazhatóság és a távlati bővíthetőség. A kiválasztás első féléje lezajlott. Ez idő alatt az árat figyelmen kívül hagyva kizárólag a műszaki szempontok vezéreltek választásunkban. A továbbjutott gépek: CAF, ERICSON, IZOT.

A következő kiválasztási forduló a gazdaságosság és a beszerzési gyorsaságot hivatott vizsgálni. Egy azonban biztos: egy 256/640 KB RAM-mal, 10, ill. 20 MB-os winchesterrel, 1 MB floppyval, színes monitorral, soros és párhuzamos interfész-szel, hálózati hardverrel és szoftverrel rendelkező gépet 500 ezer forint alatti áron kívánunk forgalmazni úgy, hogy üzembehelyezését, garanciális és garanciaidőn túli szervizelését vagy átalánydíjas karbantartását biztosítjuk.

Számítógéposztályunk csak nem régen alakult, addig is míg tevékenységének gyümölcse beér, arra orientálja a kötelekbe tartozó Computer boltot, hogy a jelenleg kialakult irreálisan magas árak mérséklésére törekedjék. A legfrissebb technológiával készült berendezések beszerzése továbbra sem képzelhető el (az ismert devizális ok miatt) csak „magánimport” útján. A pillanatnyi főnák helyzetben azonban nehéz úgy befolyásolni annak irányát, hogy a külkereskedelmi törvénynek is egyidőben maradéktalanul eleget tegyünk. Hiszen végül is „kint dolgoztam, van x dollárom, mit hozzak haza?” kérdésre nincs jogunk válaszolni. Ez ez vezet végül oda, hogy ebben a számítástechnikai kultúrával még alig rendelkező országban a ZX 81-től a VAX-ig minden megtalálható.

HANTZMANN FERENC
ELEKTROIMPEX – RAMOVILL
Video-Hi-Fi Szaküzlet

Milyen szoftvert óhajt venni Commodore 64-es számítógép-rendszeréhez?



Vannak „gyors lábú” ügyviteli programok az adattárolásra, a szövegszerkesztésre, a táblázatkezelésre, amelyek annyira sokat tudnak, hogy működtetésükhöz a profi szakembernek sem árt néhány hetes tanfolyam. Mi nem ilyet ajánlunk. A „3K” csupán annyit tud, amennyire Önnek szüksége van az ügyviteli számítógépesítésének kezdetén.

KALKULÓGUS

programunk segítségével az első nap nyilván tartásba veheti készletét, a munkatársak személyi adatait vagy éppen a könyvtárát.

KORREKTOR

programunk segítségével levelek, dokumentációk szerkeszthetők. A gépirónó keze az első percben rááll a C64-es billentyűzetre, hiszen az ékezetes karaktereket oda helyeztük, ahol azok az írógépen vannak.

KALKULÁTOR

programunk segítségével egy táblázat sorai és oszlopai között lehet különféle műveleteket végezni, ezzel oldhatja meg első számfajta feladatait.

A 3K A KEZDET KEZDETE!

Kevesebb, mint sok más ügyviteli program, de biztosan célba ér vele. Próbálja ki! A leírás alapján néhány óra alatt megtanulhatja a programok kezelését, és hasznos munkára foghatja a Commodore 64-est. A 19 400 Ft-os számla csupán akkor válik érvényessé, ha Ön nem küldi vissza a programokat.

A 3K-T TESZTELÉSRE ELKÜLDI ÖNNEK A

KRONOSZ Számítástechnikai Társaság
Székesfehérvár, Pf. 150. 8001



```

1430 LET S1=A1+A4+A7 LET S2=A2+
A5+A8 LET S3=A3+A6+A9
1440 IF S1=0 AND S2=0 AND S3=0 T
HEN LET FLAG=2: RETURN
1450 IF (S1=2 OR S1=0) AND (S2=2
OR S2=0) AND (S3=2 OR S3=0) THE
N LET FLAG=1
1455 RETURN
1460 PRINT INK 7: FLASH 1: AT 1,9
: EN KOVETKEZEH!
1465 IF FLAG=2 THEN GO TO 1510:
REM FOR I=1 TO 3: LET FLAG=0: L
1470 FOR I=1 TO 3: LET FLAG=0: L
ET C1=A(I): IF C1=0 THEN FOR K=
1 TO C1: LET FLAG=0: LET A(I)=A(
I)-1: GO SUB 1400
1480 IF FLAG=1 THEN LET X=I: LET
Y=C1-A(I): LET A(I)=C1: PRINT A
T 20,1: X: AT 20,5: Y: GO SUB 1200:
GO TO 1400
1490 IF FLAG=2 THEN GO TO 3000
1500 NEXT K: LET A(I)=C1: NEXT I
1510 LET X=INT (RND*3)+1: LET Y=
INT (RND*A(X))+1: IF Y=A(X) THE
N PRINT AT 20,1: X: AT 20,5: Y: GO
SUB 1200: GO TO 1000
1520 GO TO 1510
2999 REM FOR I=1 TO 10: PRINT I: EN
3000 LET X=I: LET Y=C1-A(I): LET

```

```

A(I)=C1: PRINT AT 20,1: X: AT 20,
5: Y: GO SUB 1200: INK 2
3010 PRINT INK 2: AT 6,7
: AT 14,7
: AT 11,4
: AT 12,4
: AT 13,4

```

```

3020 RESTORE 4030: FOR I=1 TO 15
READ A,B: BEEP A,B
3030 IF INKEY$="" THEN RUN
3040 NEXT I: GO TO 3020
3999 REM FOR I=1 TO 10: PRINT I: EN
4000 PRINT INK 6: AT 9,13
: AT 9,9
: AT 12,9

```

```

4010 RESTORE 4020: FOR I=1 TO 11
READ A,B: BEEP A,B: IF INKEY$=""
THEN RUN
4015 NEXT I: GO TO 4010
4016 RUN

```

```

4020 DATA 1,0,1,0,3,0,1,0,7,4,
2,3,0,7,0,3,1,1,1,5,0,0
4030 DATA 3,-1,3,-1,5,0,5,2,
5,0,5,-1,5,-3,5,5,5,3,
3,3,3,3,3,3,3,3,3,3,3,3
9000 BORDER 5: PAPER 6: INK 0: C
LS
9010 PRINT AT 1,6:"A N D R O I D
N I M": AT 1,6: OVER 1:

```

```

9020 PRINT AT 3,0:" A játékban
a NIM játékszabá- A játékbah
ések. Bármelyik- lal érvény
tíleges számú and- roidot tets
t kilóna- roidot lehet
9025 PRINT " Az gyűz, aki a leg
utolsó and- roidot lövi le. A
pirsa roba- lok hajtják végre
a lövéseket.
9030 PRINT " Először a sor szám
át kell be- utni, utána a kívá
nt számú androidot."
9040 PRINT " A játékhoz sok si
kert kíván..."
9050 PRINT " Rusznák Gábor"
9060 PRINT " A kezdéshez nyomj
a gombot!"
9070 PRINT AT 20,1:"RC software
©"
9080 PAUSE 0: RETURN
9500 REM 015,031,059,127,127,06
0,031,015: REM 0
9520 DATA 240,248,220,254,254,06
0,248,240: REM 0
9530 DATA 003,127,255,223,223,22
3,223,223: REM 0
9540 DATA 192,254,255,251,251,25
1,251,251: REM 0
9550 DATA 227,053,031,031,025,04
9,097,097: REM 0
9560 DATA 254,252,248,248,152,14
0,134,134: REM 0
9570 DATA 097,097,243,000,000,00
0,000,000: REM 0
9580 DATA 134,134,207,000,000,00
0,000,000: REM 0
9590 DATA 017,031,027,063,031,00
6,031,015: REM 0

```

```

9500 DATA 240,248,168,220,220,16
0,248,240: REM 0
9510 DATA 015,031,061,059,059,06
1,031,015: REM 0
9520 DATA 240,248,216,252,248,19
2,248,240: REM 0
9530 DATA 000,015,031,063,123,12
7,063,028: REM 0
9540 DATA 000,240,248,252,222,25
4,252,056: REM 0
9550 DATA 192,254,255,249,248,24
6,246,246: REM 0
9560 DATA 000,015,050,232,192,00
0,000,000: REM 0
9570 DATA 015,015,056,004,060,06
0,050,000: REM 0

```

```

9560 DATA 016,016,056,068,124,06
4,050,000: REM 0
9590 DATA 040,040,056,068,068,06
5,056,000: REM 0
9700 DATA 040,000,068,068,068,06
3,056,000: REM 0
9710 DATA 016,016,068,068,068,06
6,056,000: REM 0
9998 REM FOR I=1 TO 10: PRINT I: EN
9999 CLEAR: SAVE "NIM" LINE 1:
VERIFY

```

PROGRAMOZÓK

MESÉLIK



Az Eureka című számítógépes játék programozása volt eddig a legnagyobb kaland a magyar játékkomputer programozók számára. Öngyilkos szerződés kötötte őket: a határidő lejártá után minden nap késés 666 font munkadíjlevonással fenyegetett. Előrebocsáthatjuk, hogy végül nem volt levonás; a játék határidőre elkészült. Hanem ami addig történt...

A Sinclair Spectrumra írt változatot a Novotrade szoftverstudióban készült, a Commodore 64 változatot a Caesar Stúdióban fejlesztették, és aludni egyik helyen sem igen tudtak. A programozók az utolsó néhány nap minden percét a stúdióban töltötték, kis lábszákbán hordták az ennivallót, és aki végre nem bírta az iramot, az egy felületben vagy összetett asztalok tetején dőlt le egy-egy felőrára, hogy azután újból a programba vessen magát.

Az emberi kimerültség legvégű határán szédülő programozók a szó szoros értelmében drága időből egy ízben hosszú perceket vesztettek el azzal, hogy összevitattak: vacsoráztak-e aznap, vagy sem.

A játék végül piacra került, előkelő helyezéseket ért el a slágerlistákon, és a megrendelő, a Domark cég hatalmas összegű, huszonötzer angol fontos díjat tűzött ki annak, aki legelőször végigjátssza a hatalmas méretű játékot. A szoftverhez egy kis könyvecske is tartozott, amelyet úgyszintén alaposan végig kellett tanulmányoznia annak, aki a végű megfijezésre volt kíváncsi. A megfijetés egy londoni telefonszám volt: aki először felhívta ezt a számot, az nyerte meg a példátlanul nagy összeget.

Sok-sok hónap telt el a játék megjelenése után, és a kincsvadászok még mindig a kalandjátékot nyűsölték — eredménytelenül. A leleményesség persze nem mondott csődot: számtalan telefon érkezett a Novotrade-hoz: a hívók, akikhez eljutott egy-egy kalózmásolat, jelentékeny számalékok kínálta a díjból annak a programozónak, aki hajlandó elárulni a telefonszámot. Végül is egy tizenöt éves angol diáktgyerek nyerte meg a huszonöt ezer fontosot. És mit tesz a véletlen — vagy a szervezés: éppen akkor vehette át, amikor Londonban az őszi számítógép-világkiállítást tartották.

(R. T.)

KEDVES OLVASÓINK!

Ezúttal a hozzám érkezett leveleket ismertetem. Olyan sokat kaptam, hogy elnézést kérek szerkesztőtársaimtól, de az ő válaszaikat csak a következő számban fogom közölni.

Szabóné Kis Ildikó, Sopron,

Pázmány Péter u. 5. 9400

Valószínű, hogy nem emlékszik már az egy évvel ezelőtt stoppoló két lányra, akik Önnek köszönhették, hogy aznap este részt vehettek a soprni valétálás eseményén. De én más is köszönhetek Önnek: a lelkesítő, élvezetes beszélgetést a számítógépről. Ennek hatására kezdtünk el férjemmel foglalkozni, ismerkedni a géppel.

Most eljutottunk addig, hogy közösen összeállítottunk egy tucat programot ZX-Spectrum számítógépre. A programok az általános iskolai 3. osztályos magyar nyelvtanhoz kapcsolódnak. Segítséggel a tanuló gyakorolhatja a főnevek felismerését szövegből, szavak közül, megadott módocon csoportosíthatja azokat, emlékeztetőt próbát tehet, nyelvtani totót tölthet ki stb. A gép a feladatok megoldását ellenőrzi, értékel. A program kezelése a tanuló számára egyszerű, érthető.

Ezeket a programokat bemutattam több iskolából összegyűlt kollégák előtt. Ott vetődött fel, hogy jó lenne terjeszteni, sokszorosítani azokat, de tanácsot nem tudtak adni, hogy hova forduljak ez ügyben. Ezért Önt terheltem kérdéssel: milyen intézményeket ajánl, amelyek előzetes vizsgálatok után segítségemre lehetnének ezeknek a programoknak a forgalmazásában, elterjesztésében?

Kiválóan emlékezem találkozásunkra és beszélgetésünkre is, amelynek ilyen eredményre igazán nem számítottam. Némi büszkeséggel közlöm levelét, remélve, hogy a nyilvános válaszadással is egyetért. Azt hiszem nincs is egy éve, hogy találkoztunk, és ez a rövid idő elegendő volt arra, hogy férji közre-

működéssel, de egy humán érdeklődésű pedagógus „összeállítson egy tucat programot”, amellyel harmadik osztályos gyerekeket tanít az általános iskolában. Körülbelül ez a célja az NJSZT által meghirdetett, a kormányprogramban is megfogalmazott társadalmi akciónak: megérteni és megtanulni, hogy mire való a számítógép, és alkalmazni a napi munkában. Köszönöm Önnek, hogy bemutatta, így kell ezt csinálni a gyakorlatban.

Sajnos a Sinclair számítógépek mechanikai felépítésüknél fogva nem alkalmasak komoly iskolai igénybevételre, így az oktatásügy nem támogatja ezeket. A programokat szerkesztőségünk szívesen fogadja, jó oktatóprogramokat örömmel közlünk.

Vadas Tamás, Budapest,

Regöly u. 6. 1182

Tanuló vagyok, 1985 februárjában kezdtem el foglalkozni a számítástechnikával. Május 27-én ott voltam a TV-BASIC vizsgán, ami ugye alig négyhónapos tudással és gyakorlat nélkül elég merész vállalkozásnak tűnt. Az Ötlemben megjelent helyes válaszok alapján ellenőriztem magam, és kiderült, hogy alig maradtam el az elfogadható alsó pontszámotól.

A Magazin egyik számában olvastam, hogy lesz még egy TV-BASIC vizsga előreláthatólag 1986 márciusában. A kérdésem: Hasonló lesz-e az előző vizsgához? Tehát újra lehet-e választani négy géptípus között, és megint csak az „Alap BASIC”-ből lesznek a kérdések? Mennyi lesz a részvételi díj?

Olvastam a vizsgaanyagot tartalmazó füzetekről is. Ha lehetne, szíveskedjenek részemre elküldeni mind a 4 füzetből 1-1 példányt utánvéttel!

Közérdekű kérdésre a felelet akkor jelenik meg, amikor a TV-BASIC-et már ismét javában sugározza a televízió. A tanfolyam január első hetében kezdődött, a sorozat egy-egy adását a nézők egyszer délután, egyszer pedig a késő esti órákban láthatják, így a diákok is és a felnőttek is nyugodtan végignézhetik a műsort. A tanfolyam április végén fejeződik be, ezért a vizsgát május elejére tervezik. A vizsgázás módja azonos lesz az előzővel, de a vizsgakérdések mások lesznek. Ismét négy géptípus között lehet választani. A részvételi díjban még nem állapodtunk meg, én azt szeretném, ha a diákok lényege-

sen alacsonyabb vizsgadíjat fizetnének, mint a felnőttek. A korábbi vizsgaanyagot valamennyi klubnak megküldtük, ott lehet tanulmányozni.

Styt Sándor Gábor, Budakeszi,

Vörös Hadsereg u. 88–89. 2092

Az a kérdésem, lehet-e itthon Sinclair ULA-t kapni, és ha igen, hol?

Szeretnék egy gépet építeni, de nincs meg az Építünk számítógépet rovat I., II., III. része. Ha lehet, küldjék el nekem.

Mellékelem a Kapstone, Spectrum botkormány-csatlakozó kapcsolási rajzát. Remélem, hasznát veszik.

Legjobb tudomásom szerint nem lehet kapni. Az Építünk számítógépet hiányzó részeit másolatban elküldtem, a kapcsolási rajzot pedig Simonyi Endrének továbbítottam.

Mesterházi András, Budapest,

Attila u. 63. 1013

Lapjuk rendszeres olvasója vagyok, megjelenése óta. De valamit hiányolok a rovatok közül. Tudom, hogy van egy hírekkel, érdekesekkel foglalkozó rovatuk, de szerintem ez a néhány hasáb nem elég a szakmában történő sokféle aktualitás közlésére. Kéréssel és javaslatommal sok számítógép-rajongó (programozó és játékgyűjtő) kérését tolmácsolom. Szükség lenne egy olyan 3 oldal terjedelmű rovatra, amely sok angol és nyugatnémet számítástechnikai folyóirathoz hasonlóan, olyan közérdekű cikkeket közölne, mint például: külföldi vagy magyar játékszoftverek, újdonságok bemutatása, képes leírása; az év játéka – a hónap játéka; hogyan dolgoznak a világ számítógépgyártó cégei és nagy játékgyártói; a tíz legkedveltebb játék közlése közönségzavazat alapján; számítógép- és számítógéptartozék újdonságok képes ismertetői; a közpoldalon színes poszter; sokkal több BASIC játéprogram, zenei és grafikai program; a személyi számítógépek külföldi és hazai árainak rendszeres közlése; hirdetések; programpályázatok és rejtvények (jutalmak).

Kaptam egy másik hasonló levelet is, más javaslatokkal. Az elmulrt két és fél év is bizonyítja, hogy amit lehetett, azt megvalósítottuk. El kell mondanom, hogy nagyon szeretjük a játékgéprogramokat, de az erre szánt ter-

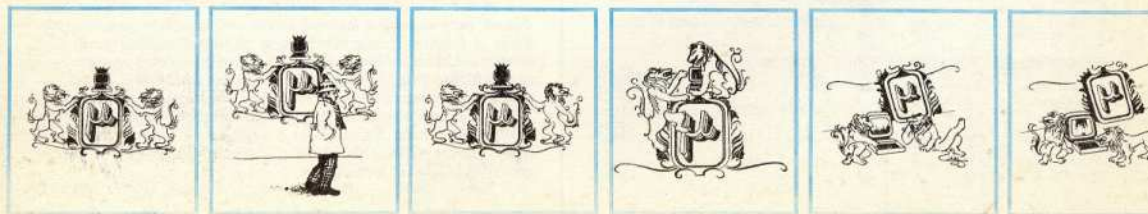

jedelmet nem fogjuk növelni. Ezzel szemben egyre több oktatási célú vagy a napi életben alkalmazható programot szeretnénk kapni és közzélni. A havi megjelenéssel valóban lehetőség nyílik arra, hogy a legfrissebb ajánlatokról és árakról tudósítsunk; erre már felkértük azokat a cégeket, amelyek a legtöbb számítógépet forgalmazzák.

Szendrei Péter, Kazincbarcika,

Szabó L. u. 8. 3700

Nagy számítógép-kedvelő vagyok, már 2 éve foglalkozom vele. Szeretnék venni magamnak egy Commodore 64-est, de több barátom azt tanácsolta, hogy inkább külföldön nézzek utána, mivel itthon nagyon drága. Azt szeretném konkrétan megtudni, hogy Ausztriában mennyibe kerül ez a masina, továbbá, hogy milyen vámrendelkezések vannak a behozatalára, és hogy tényleg jobban megéri-e ott vásárolni, mint idehaza.

Ami igaz, az igaz, külföldön a számítógép sokkal olcsóbb, mint nálunk, de remélem, nem sokáig. Számítógépet abból a devizából lehet külföldön vásárolni, amelyet a kiutazó hivatalosan vásárol, vagy hivatalos útjain igazoltan megakarít. A számítógép behozatalához engedélyt kell kérni a Magyar Nemzeti Banktól, a belföldi forgalmi érték után 15% vámot kell fizetni. Azt javasolom, hogy utazása előtt kérdezze meg a Vámhivattól az éppen aktuális előírásokat. Ami az árat illeti – változó. Attól függ, hogy melyik országba utazik. Itt Európában az NSZK-ban lehet a legolcsóbban és Franciaországban a legdrágábban gépet vásárolni. Az árak napról napra változnak. Ha nagy szerencséje van, akkor még egy kiárustást is kifoghat, és a géphez akár az eredeti ár feléért is hozzájárhat.

Hodján István, Budapest,

Vezér u. 55. 1188

Elektronikai műszerész vagyok, és a sors úgy hozta, hogy munkám során közelebbi kapcsolatba fogok kerülni egy komolyabb számítógéppel, de úgy érzem, hogy programozói tudásomat ez a gép (M80) meghaladja, ezért szeretném komolyabban megismerni a programozás tudományát. Szeretném megkérni Önöket, hogy legyenek szívesek küldeni címet vagy címetek, ahol

programozást lehet tanulni és vizsga is tehető.

A SZÁMALK tanfolyamokat ajánlom. Javasolom, hogy keresse fel a Vállalat oktatási osztályát (Budapest XI., Szakasits Árpád út 68.), ahol megkaphatja a tanfolyamok jegyzékét, és tájékozódhat a beiratkozás feltételeiről.

Krassalkovics Stefán, Miskolc

III., Rácz Á. u. 19. 3532

Többször is olvastam lapjukban, hogy valaki hozott külföldről valamilyen számítógépet, és nehézséget okoz neki, hogy a gépkönyv vagy az ismertetés idegen nyelvű. Én vállalnám a német nyelvű könyvek lefordítását.

Íme az ajánlat, amelyet örömmel közlünk. Javaslatot, hogy szívesen írma a lapba, köszönjük. Várjuk bárkinek az írását, rajzokat, fényképeket, tudósításokat, programokat. Rendelést általában senkinek sem adunk.

Remetei Ernő, Baja,

Engels u. 29/A 6500

Az olvasó írja részben – az Ötletben is – többen várnak valami programot a VC20-ra. Bár vizsgapapiromon alig száradt meg a tinta, néhány programcskát sikerült írnom e kedves kis masinára. A program talán nem hasznoslatlan annak, aki a sajátos tényleg csak a géppel való ismerkedést segítőkész felületénél tovább kíván lépni. A többit is szívesen elkészítem, ha arra érdemesnek ítéli őket.

Nagyon megköszönném, ha tanácsot adna, milyen irányú programokkal célszerű hobbiként másokat is megfertőzni. Tanácsai abban is segítségemre lennének, hogy vállalatomnál egy kis BASIC alapfokú ismeretetőt szervezhessek. A játékos oktatóprogramot úgy írogatom, hogy ha megjön a májusban a Quellénél befizetett C64-es, csak a POKE-olással azon is fusson. A „játékos”-t azért írom, mert az asztali és zsebszámológéppel nagyon sok kollégám már elválaszthatatlanul együtt él, de a számítógépet kínainak tartják. Így a bevezetőben mint számológépet mutatom be, majd a változókat bevonva, egy-egy összetettebb számítást, majd egy intelligens kérdésekre adott egyszerű válasszal igazolva, mely nagyszerű fárasztó manuális számolás he-

lyett ugyanazt a jó és kisebb bizonytalanságú eredményt megkapni. Csak ezt követi a BASIC annak, ami nemcsak használni akarja a kész programot, de érdeklődési körének megfelelően, munkáját könnyítendő azt saját részére el is tudja készíteni. Nem vagyok pedagógus, így a jó logikai felépítettségű oktatóanyagokat eléggé sok INS/DEL billentyűzéssel formázom.

Először a kérdésre válaszolnék, bár levelem második részében már válaszolt rá. Én nem hiszek abban, hogy a számítástechnika oktatására vannak csalhatatlan és egyértelmű módszerek. Találkoztam olyan diáktársasággal, amely szinte sohasem játszott számítógéppel, a játékosprogram csak addig érdekelte őket, amíg az elkészült. Arra voltak büszkék, hogy milyen játékratériát találtak, illetve azt milyen programozási trükkökkel és grafikkal tudták megvalósítani. Én azt hiszem, hogy értelmes embereknek elég azt megmutatni, hogy a számítógép hasznos „jóság”, nem kell különleges tehetség a gép használatának megtanulásához, illetve mennyire könnyítheti meg a gép az ember munkáját. Emlékszem olyan bérelszámoló kollégára, aki kézzel-lábbal tiltakozott a számítástechnika tanulása ellen, amíg egyszer ki nem próbált egy bérelszámoló programot. Attól kezdve játszva végezte a munkáját anélkül, hogy a számítástechnikát szerette volna – mondta ő –, mégis abszolút híve lett a számítástechnika alkalmazásának. Azt azonban nem hiszem, hogy hajlandó lenne a BASIC-et megtanulni. Ezzel a kis példával azt szeretném bemutatni, ha számítástechnikát oktat, ne markoljon sokat. Lesznek a munkatársai között, akiknek bőven elég lesz, ha egy-két statikai méretezőprogramot megmutat és a használatát megtanítja, vagy bemutatja, hogyan lehet adatokat keresni a vállalat adatbankban. Nem hiszem, hogy a társadalom informatizálása eredményeként mindenkinek programot kell írnia. Szörnyű lenne.

A C64 ASS. lista ügyben azt tanácsolom, forduljon a Novotrade-hez, segíteni fognak.

Nagyon sok olvasónk kér levélben választ a levelére. Ha ezek a válaszok késnek, annak számos oka lehet, például nem tudunk a kérdésre válaszolni, esetleg nem tudjuk elküldeni a μ M régebbi számaikat. Előfordult már, hogy a levél elveszett, esetleg nem érkezett meg; olvasónk megértését kérjük, leveleiket pedig változatlan örömmel várjuk.

KOVÁCS GYÖZÖ

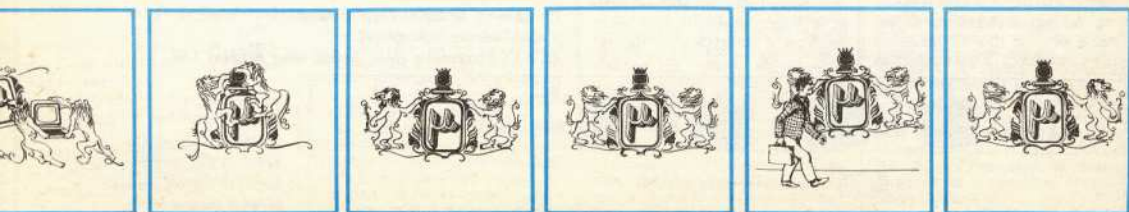

Cikkorozatunk első részében bemutattuk a sakktáblák gépi ábrázolásának különféle módszereit: a táblaindexes és a bittérképes ábrázolásmódot. A számítógép ezekkel könnyen meg tudja különböztetni a különféle figuratípusokat. Így érzékeli a pozícióit. Egy konkrét állásból azonban hogyan generálja a lépéseket?

Amíg eljutunk egy pozícióban lehetséges legális lépések sorozatához, két algoritmust használunk. Az egyik generálja a lépéseket és létrehozza a „félig legális” lépések listáját, de még nem veszi figyelembe például azt, ha egy figuránk köztésben áll, és ezzel ellépve, a királyunk sakkban maradna, vagy ha magával a királlyal lépünk sakkba, vagy hogy olyan mezőre, ahol egy saját figuránk áll, nem léphetünk. Ezután kerül sor különféle módszerekkel a valóban legális lépések kiszűrésére a félig legális lépések listájából.

A lépésgenerálás különféle módszereinek taglalása előtt meg kell ismerkednünk a belső tábla kifejezéssel. A belső tábla számunkra nem látható, a számítógép ezen értékeli az állásokat. A lépésgenerálás különféle módszereinél a tábla nagysága nem egyforma. Például a táblaindexes eljárásoknál 10×12 mezőn tároljuk a pozíciót, a bittérképesnél pedig 8×15 bájton. A táblaindexes ábrázolás három legfontosabb lépésgenerálási módja: 1. a halmazmező módszer; 2. a táblavezérlésű módszer; 3. a lépéslista folyamatos felújítása.

Mielőtt ezekkel közelebből megismerkednénk, nézzük meg, hogy a táblaindexes ábrázolási módban a számítógép belső táblája miért is áll 10×12 mezőből (1/a és 1/b ábra).

A programnak be kell tudnia határozni a sakktábla sorainak és oszlopainak elejét és végét. Ezt a legegyszerűbben úgy tehetjük meg, ha a 8×8 -as tábla köré egy extrémális elemekből álló „gyűrűt” helyezünk, mely megakadályozza az egyes figurák kilépését a tábláról.

A huszárak ugrásait figyelembe véve a 12×12 mezőből álló elrendezés logikusabbnak

látszana, de mivel a tábla sorait a gép sorfolytonosan tárolja a memóriában (2. ábra), ezért gondolatban egy hengerpaláston képzelhetjük el, amelynek szélei találkoznak. Így kevesebb memória igénybevételével ugyanarra az eredményre jutunk. Most vizsgáljuk részleteiben.

1. A halmazmező módszer azon alapszik, hogy egy adott figura számára a lehetséges lépések a mezők címe közötti relációk alapján könnyen meghatározhatók. Rendeljük az egyes mezőkhöz az 1/a ábra szerint a memóriacímeket. Ha a királyt a 36-os mezőre képzeljük, akkor félig legális lépései a következők: 25, 35, 45, 46, 47, 37, 27, 26. Általánosabb formában, ha a királyt a k-adik mezőn áll, akkor a „félig legális” lépések a következők:

$k - 11, k - 01, k + 09, k + 10, k + 11, k + 01, k - 09, k - 10$

Láthatjuk, hogy mennyire egyszerű a félig legális lépések listájának felírása. Ezek után meg kell vizsgálni az egyes lépésekhez és az érkező mezőkhöz fűződő tényezőket.

Amennyiben azon saját figuránk áll, akkor kivesszük a lépéslistából, majd megvizsgáljuk, hogy lépésünk következtében nem került-e sakkba. Ha igen, ezt is kivesszük a listából; így végül megkapjuk a legális lépéseket. Hasonlóképpen nem nehéz kitárolni a kulcsokat a többi figurára. A hosszú lépésű figurák esetén (vezér, bástya, futó) ha az adott kulcs szerinti első mező üres, akkor rá is léphet és át is mehet rajta. Így tovább vizsgálhatjuk ugyanazzal a kulccsal a figura többi lépését, amíg saját vagy ellenséges bábra nem akadunk. Az azon túli lépéseket természetesen automatikusan kiiktathatjuk, mivel ezek a figurák nem ugorhatnak. Ha a 36-os mezőn álló király helyébe vezért képzelünk el, akkor a 11-es kulccsal a 47-es mezőt vizsgálhatjuk meg, hanem a $47 + 11 = 58$ -ast is.

Az extrémális elemeknek, melyekkel körülvettük a táblát, most látjuk a jelentőségét. Tudjuk, hogy ezzel a kulccsal már nem lehet tovább vizsgálni a vezér lépését. A huszár esetben a megfelelő kulcsok: $-8, -19, -21, -12, +8,$

BITEK ÉS FIGURÁK

LÉPÉSGENERÁLÁS I.

	110	111	112	113	114	115	116	117	118	119
	100	101	102	103	104	105	106	107	108	109
8	90	91	92	93	94	95	96	97	98	99
7	80	81	82	83	84	85	86	87	88	89
6	70	71	72	73	74	75	76	77	78	79
5	60	61	62	63	64	65	66	67	68	69
4	50	51	52	53	54	55	56	57	58	59
3	40	41	42	43	44	45	46	47	48	49
2	30	31	32	33	34	35	36	37	38	39
1	20	21	22	23	24	25	26	27	28	29
	10	11	12	13	14	15	16	17	18	19
	00	01	02	03	04	05	06	07	08	09
		A	B	C	D	E	F	G	H	

A sakktábla sötét mezője

1/a ábra. A számítógép belső táblájának elhelyezkedése a táblaindexes ábrázolási módszerrel

	EXT	EXT	EXT	EXT	EXT	EXT	EXT	EXT	EXT	EXT
	EXT	EXT	EXT	EXT	EXT	EXT	EXT	EXT	EXT	EXT
8	EXT	\$84	\$82	\$83	\$85	\$86	\$87	\$82	\$81	EXT
7	EXT	\$81	\$81	\$81	\$81	\$81	\$81	\$81	\$81	EXT
6	EXT	\$00	\$00	\$00	\$00	\$00	\$00	\$00	\$00	EXT
5	EXT	\$00	\$00	\$00	\$00	\$00	\$00	\$00	\$00	EXT
4	EXT	\$00	\$00	\$00	\$00	\$00	\$00	\$00	\$00	EXT
3	EXT	\$00	\$00	\$00	\$00	\$00	\$00	\$00	\$00	EXT
2	EXT	\$01	\$01	\$01	\$01	\$01	\$01	\$01	\$01	EXT
1	EXT	\$04	\$02	\$03	\$05	\$06	\$03	\$02	\$04	EXT
	EXT	EXT	EXT	EXT	EXT	EXT	EXT	EXT	EXT	EXT
	EXT	EXT	EXT	EXT	EXT	EXT	EXT	EXT	EXT	EXT
		A	B	C	D	E	F	G	H	

A sakktábla sötét mezője

1/b ábra. A hadállás kezdeti állapotának ábrázolása a táblaindexes módszerrel.

Az EXT extrémális elem, amely lehet például \$FF

	19	20	21	22	23	24	25	26	27	28	29	30	31
	EXT	EXT	\$04	\$02	\$03	\$05	\$06	\$03	\$02	\$04	EXT	EXT	\$01

A sakktábla sötét mezője

2. ábra. A számítógép belső táblájának egy része, amelyet sorfolytonosan tárol a memóriában

+19, +21, +12. Így a 43-as mezőn álló huszár lehetséges lépései:
 43-8=35 megfelel az E2 mezőnek
 43-19=24 megfelel a D1 mezőnek
 43-21=22 megfelel a B1 mezőnek
 43-12=31 megfelel az A2 mezőnek
 43-8=51 megfelel az A4 mezőnek,
 és így tovább.

Ha a huszár a tábla szélén van, akkor az extrémális elemek jelzik, hogy lelépett a tábláról.

A bástya esetében az XY címet (pl.: 56-os mezőn $x=5, y=6$) a lehetséges irányoknak megfelelően módosítjuk:
 $x, y+n; x, y-n; x+n, y; x-n, y$ ahol $n=1, 2, 3, \dots$

A futó lehetséges irányai:
 $Z+n, Q+n, Z+n, Q-n; Z-n, Q+n; Z-n, Q-n$.

A lépéslista előállításánál a fentiek kívül a különleges lépéseket is figyelembe kell venni, így például a gyalog en passant lépést és a király és bástya rövid, illetve hosszú sáncolási lehetőségét.

2. A táblavezérlésű lépésgenerálás módszerében gyorsabb az előzőlén. A lehetséges lépések sorozatát tároló táblát használ, hogy feleslegessé tegye azok újbóli kiszámítását. Így az algoritmus gyorsabbá válik, de a táblázatok letárolása memóriagigyeibesebb. A szemléletesség kedvéért bemutatunk egy példát, melyen a bástya a 43-as mezőn áll. A hozzá tartozó táblázat:

```
33 23 00 00 00 00
53 63 73 83 93 103 00
42 41 00 00 00 00
44 45 46 47 48 150 00
```

A program látja a táblázat alapján a megvizsgálendő mezőket, és észreveszi, ha ott figura áll. Ha a mező üres, akkor veszi a táblázat adott sorának következő elemét, és ugyanabban az irányban tovább vizsgál, amíg csak a táblázatban zérus elem nem talál. Ez jelzi a program számára, hogy ebben az irányban elfogytak a mezők, és a táblázat következő sorára ugrik. A táblázat végét egy extrémális elem jelzi (esetünkben 150), amely megmondja a program számára, hogy nincs több megvizsgálható mező.

Legközelebb a lépésgenerálás harmadik módszerét, a lépéslista folyamatos felújítását, továbbá a bittérkép ábrázolás lépésgenerálási módjait ismertetjük.

KOVÁCS ATTILA

Tankönyv vagy ifjúság elleni büntett?

A könyv, amely 1985 őszén jelent meg, középiskolai tankönyv, és olyanokat talál benne a tanuló, mint amiket a következő válogatással szemléltetünk. Megjegyzéseinket zárójelbe tettük. (A *recenzió terjedelmes felsorolásából — helyszűke miatt — csak részleteket tudunk közölni. — A szerk.*)
 19. oldal: „A programokban szereplő matematikai formulák tulajdonképpen *értekdő utasítások*, de ez itt nem fontos.” (Nagyon súlyos kijelentések. Eredetük és indoklásuk hiányzik.)

35. oldal: „Megegyezzünk abban, hogy megfelelő kis- és nagybetűk között sehol nem teszünk különbséget. Ebben nincs semmi elfogadhatatlan: eddig is, ha azt láttuk leírva, hogy Arany János vagy azt, hogy ARANY JÁNOS, ugyanarra a személyre gondoltunk.” (Na és mi lesz az „arany János-sal”?)

64. oldal: „Mivel minden folytonos függvény közelíthető polinomokkal (9. ábra), így Babbage gépe elvileg alkalmas lett volna tetszőleges folytonos függvény táblázatának elkészítésére.” A 9. ábra felirata pedig ugyanezen az oldalon: „Karl Weierstrass (1815–1897) tétele szerint minden folytonos görbe tetszőleges pontosságig közelíthető polinommal.” (Ha függvény, milyenek pl. a végtelen függvényorsóló definiált folytonos függvények pl. a folytonos és sehol sem differenciálható függvények *adott pontosságú* polinomapproximáció Babbage gépével? Ha pedig görbe, a Peano görbére polinomapproximációja se volna kutyá Babbage gépétől, de még a maiktól sem. De maradjunk egyszerűbb példánknál! Milyen pontosságú polinom közelítése van pl. az abs(x) vagy pl. a sin(x) függvénynek a valós számok halmazán? Semmiképpen sem tetszőleges.)

86. oldal: „Az AND-del összekapcsolt feltételek együttesen akkor teljesülnek, ha mindegyik külön-külön is teljesül.” (Úgyanez igaz a VAGY-val vagy másképp összekapcsolt feltételekre is.)

277. oldal: „Vigyázzunk az IN-PUT WS elején és végén levő zűrkre!” (Egy jellemző példa a szakmai pongyolaságot jópofáságig elütő nagyszámú megnyilatkozás közül.)

329. oldal: „Amikor adatról beszélünk, többnyire olyan feljegyzésre gondolunk, amelynek egyik része ismert, a másikat keressük: tudjuk a nevet, keressük a részszámot...” (Eredeti. Ha megtaláljuk a másik részt, megszűnik annak adatról. És ha egyik részét sem ismerjük a feljegyzésnek? Egy minden részében előlított ismeretlen idegen telefonfüzet eszert nem tartalmaz adatokat?)

362. oldal: „A feladatokat Te BASIC nyelvben oldod meg. A valóságban hasonló jellegű feladatok kell megvalósulni a nagy számítógépek működétekeiről is, de a programokat 0–1 sorozatok alak-

jában írjuk meg! Az utolsó fél mondat nem pontos, de nem baj.” (Igen, dörgölheti a szemét a tanuló, hogy jól lát-e. Ha ő az iskolai órán valamilyen nem pontos, akkor az baj. Rossz jegyet kap érte. A tankönyvtörő pedig honoriáriumot.)

369. oldal: „A számítógépek életbenmaradásában döntő fontosságú volt a tranzistorok megjelenése.” (Vaskos tévedés. Jól mutatja a szerző járatlanságát szakmai kérdésekben.)

Aztán van még a könyvből több mottó, magyarázattal, néhány szó a mitoszokról, aztán „egy kis matematika” és „még egy kis matematika”, aztán (nagyon félreiskerült) játék a „játsszunk a ciklusoképész-” „egy kis filozofálgatás, egy kis történelem”, „gyökéres oroszlánfogással”, „egy kis hangtan”, „egy kis csillagászat”, „és „örült autós”, és labirintusépítés és tömteletlen nyelvhelyességi hiba.

Nincs a könyvből munkára nevelés, tiszta didaktikai szerkezet, rendszeres megalapozott fogalomalkítás, gyakorlati szemlélet, levezető vagy lektori lelkiismeretesség. De ezek fél sem tűnnek, annyira dominál a rengeteg hiba. ki kell mondani, hogy ez tankönyv minden szempontból tele van hiányszóval és hibákkal. Úgy mint egy régi híres könyv, Lietzmann W. steck der Fehler című műve. Csakhogy e könyv címe nem az, hogy „Hol a hiba?”, hanem az, hogy „Számítástechnika a speciális matematikai osztályok részére”. Irta Simonovits Miklós egyetemi tanár, a matematikai tudományok doktora, lektorálta Csirmaz László a matematikai tudományok kandidátusa, és Szeredi Péter tudományos munkatárs. A tankönyvet az Országos Pedagógiai Intézet részéről véleményezte Dr. Urbán János főelőadó, a matematikai tudományok kandidátusa. A tankönyv a művelődési miniszter rendelkezésére készült, az Országos Pedagógiai Intézet közreműködésével.

A 202/1976. (M.K.6.) OM—KM sz. együttes utasítás 22. pontja alapján a tankönyv kéziratát a Tankönyvkiadó igazgatója jóváhagyta, és ugyanezen utasítás 23. pontja alapján a Művelődési Minisztérium 21 935/84. sz. alatt bevezetését és használatát a 1985/86. tanévtől a gimnázium III—IV. osztálya számára engedélyezte.

POGÁNY CSABA

Hetedhét Commodore

A gép hetedhét országra szóló sikere, avagy a hetes beosztású fűzetek indították a szerzőket a címadásra, nem tudom, de tetszik. Végre találkozott Pál Zsuzsanna programozó és Révbíró Tamás szöveg- (vagy mese-?) író személyben egy olyan szerzőpáros, amely eltalálta a hangot, a metódust, a számítógép-tanítási didaxist. Együttműködésük mégsem volna látványos, ha nem akadtak Dévényi Erika személyében olyan illusztrátorra és műszaki szerkesztőre, aki bájos és vidám rajzaival még csinosabb is tette az amúgy szerezny kiállított fűzeteket.

Kiadó: a Novotrade RT. A megcélzott olvasókör: felsős gyerekek. A cél: ismerkedés a géppel és a BASIC nyelvvel. Felosztása gépenként (ez eddig C64, C16) 3-3 fűzet, 7-7 napra szánt fejezettel. Felhasználási módja: egyfolytonos, Megjelenési formája: az Easy Script szövegszerkesztő programja és egy vékony filctoll, mint ékezetkifőző segítségével előállított, főtökész kéziratos sokszorosítása.

Nem tudom ugyan, hogy valóban felsős gyerekek olvassák-e a fűzeteket, de az is jó, hogy kézbe kaphják. Igazából pedig ott a legfőbb haszn, hogy az oktatók, szakkörvezetők olyan könyv alapján ismertetik meg a gyerekeket a számítástechnikával, amelyőtől idegen a szakemberek nagygyűlése.

VOTISKY

Kovács Mihály: Számítógép a fizikatanításban

(Budapest, 1985. Országos Pedagógiai Intézet, 180 oldal. Ár: 47,— Ft.)

A könyv két, egymástól független tanulmányt ölel fel *Gépi kódú programozás a Z80-as mikroprocesszorral működő számítógéphez és Számítógép a fizikaórán* címmel.

Az első rész az alapfogalmak és a kezelési ismeretek rövid összefoglalása után a Z80-as mikroprocesszor utasításkészletét mutatja be. A program példák tárgyanak és nehézségi fokának alkalmas megválasztásával a szerző fokozatosan készíti fel az olvasót a gépi kódú szubrutinok BASIC programokba való beépítésére, sőt megírására is. A téma kimerítő elemzése azonban nem vállalkozik, de a továbbgondoláshoz vezérfontosként bőséges hazai irodalmat sorol fel.

A második részben áttekintést kapunk az iskolaszámítógép felhasználási lehetőségeiről a fizika és a technika oktatásában, majd a gép hátlapján található 20 pólusú csatlakozósáv jelzeteivel: a hangerőgenerátor és a két digitális beviteli kapu csatlakoztatási lehetőségeit ismerkedhetünk meg. Az ún. felhasználói kapuhoz csatlakoztatott eszközökkel vezérlést és mérést is végezhetünk. Az eszközök vezérlése és az idő mérésre gépi kódú program szolgál.

A számítógép iskolai felhasználásában kialakult tendenciák közötti újdonságnak számít az a megközelítés, amelyet a szerző bemutat: nem a régi szemléletet kell az új eszközökre vinnünk, hanem meg kell újítani szemléletmódunkat. Elterjedt balhiedelem, hogy az új eszközök működésének ismeretéről semmi szükség, maradjanak azok csak fekete dobozok. Tévedés! A fekete dobozoknak egyre világosabbá kell válniuk!

A könyvet ajánljuk mindazoknak a középiskolai fizikatanároknak, akik bátran vállalják az újat, és azoknak is, akik még nem tudták rászámítani magukat. Hasznalóforgathatják a technika- és matematikatanárok is.

DR. PAPP SÁNDOR

Programok C16-ra

A Novotrade a C16-os gépek megjelenésére oktató-program-fejlesztést kezdett. Most közreadjuk a megjelent, illetve a közeljövőben megjelenő programokat, hogy ezzel is segítsük az iskolák munkáját.

I. ÁLTALÁNOS ISKOLAI

PROGRAMOK

	AJÁNLOTT ÉLETKOR	A MEGJELENÉS IDEJE
MATEMATIKA		
Oszthatóság	8—12 év	1986. január
Halmazok	8—12 év	1986. január
Axonometria (testek ábrázolása, transzformációk)	8—18 év	1985. dec.
Kombinatorika	9—14 év	1986. január
Valószínűségszámítás	10—14 év	1986. február
Statisztika	12—14 év	1986. március
FIZIKA		
Elektromos áram	12—13 év	1986. február
Fénytan	14 év	1986. január
Atomfizika	12—14 év	1986. január
KÉMIA		
Kémiai reakciók	12—13 év	1986. február
BIOLÓGIA		
Idegrendszer	12—13 év	1986. február
FÖLDRAJZ		
Topográfia	10—14 év	1986. február
A Szovjetunió gazdasági földrajza	14 év	1986. február
OROSZ		
Círill betűk	8—9 év	1986. február
Szótár programcsomag (szókincsfejlesztés, ellenőrzés)	8—14 év	1986. március
ANGOL		
Nyelvtan, szókincsgyakorlás programcsomag	9—14 év	1986. II. félév

MAGYAR

Olvasás	6—7 év	1986. február
Hangrendilleszkedés	8—10 év	1986. június
Időmértékes verselés	10—14 év	1986. május
Mondatelemzés	10—14 év	1986. június

TÖRTÉNELEM

Adatbázis	10—14 év	1986. február—május
-----------	----------	---------------------

ÉNEK—ZENE

Zenei alapismeretek	6—14 év	1986. április
---------------------	---------	---------------

II. OKTATÓJÁTÉKOK

DIENES-JÁTÉKOK (logikai készséget fejlesztő programcsomag)	A megjelenés ideje
Bűvös kör	1986. január
Abrakadabra	1986. január
Logikai utak	1986. március
Építsünk számokat!	1986. március
Térbeli amőba — térlátás, szituációfelismerés	1986. január
Tányértorony — kombinatív készség	1986. január
Bigyulabolt — vállalkozás, szimuláció, gazdasági ismeretek	1986. január
Sakk	1986. január

III. OKTATÓPROGRAMOK

MINDENKINEK

Gyorsolvasás — 4 hétre tervezett, önállóan elvégezhető tanfolyam programcsomagja	1986. február
Gitároktatás — zenei alapfogalmak, akkordismeretek	1986. február
Planetárium — csillagászati programcsomag	1986. június

IV. ISKOLAI SEGÉDPROGRAMOK

Tanuló-nyilvántartás	1986. január
Tornaverseny-értékelés	1986. január

V. PROGRAMOZÓI

SEGÉDPROGRAMOK

Bitleck + dokumentáció Gépi kódú alapismeretek (2-es számrendszer, bit, bájtt, PEEK, POKE, SYS) A dokumentáció részletes magyar nyelvű rendszerváltó és I/O leírást tartalmaz	1986. január
Assembler oktatóprogram-csomag felhasználói segédprogramokkal kiegészítve	1986. március
Kiegészítő dokumentációk ROM-lista, hardverleírás	1986. március

SZÁMÍTÓGÉP-FEJLESZTŐK! GYÁRTÓK!

Nálunk azonnal kapható MOM 1800/900 típusú 5¼" hajlékonylemezes meghajtóegység.
Tápegység és doboz nélkül ára 18 000,— Ft.

Érdeklődni lehet a
252-880-as telefonszámon

Mikrogép a körüton

Az elmúlt egy-két év alatt globambód szaporodnak a számítógépek árusító üzletek a belvárosban, s ma már hozzászoktunk a kirakatokban elhelyezett, árcédulával ellátott számítógépek látványához. E boltok közös jellemzője azonban, hogy a fejlett országokból behozott mikroszámítógépek kínálják.

Ezért jelent újdonságot a Múzeum körüti Keravill bolt kirakata, melyben a Primo számítógép látható. Szocialista országban ez az első bolt, ahol hazai gyártású számítógép vásárolható kiskereskedelmi forgalomban készpénzért, azonnal.

A Primo mindhárom változata (32, 48 és 64 k) megvásárolható 15–24 ezer forintért. A forgalom fokozatosan fut fel, jelenleg havonta mintegy tucatnyi gépet értékesítenek. Periferiákra is van igény, így Primóhoz illesztett nyomtatót is forgalmaznak, továbbá szoftvert is árusítanak, és nemcsak játékprogramokat, hanem van például öntantó BASIC tanfolyamuk, sőt FORTH fordítóprogramjuk is.

Winchestermentés

Az utóbbi időben egyre több nehézséget jelentett, hogy a hazai mikrogépekhez alkalmazott Winchester-tárak mentése nem volt megoldva. 1985 során mind több mágnesszalag-kazetta tároló érkezett az országba. Ezek a videokazettáknál egy kicsit kisebb kazettán 10–60 Mbájt tárolási lehetőséget nyújtanak. Ilyen egység alkalmazása lehetővé teszi a nagyszámú töképeken rutinszerűen alkalmazott mentéseket, vagy bizonyos lemezállomány kiírását. Alkalmazása tehát többek között azt is biztosíthatja, hogy ugyanazon a Winchester-táron több olyan nagy állomány is elhelyezzenek, amelyekre nincs mindig szükség és egyidőben sohasem kellenek.

A mágnesszalag-kazetta másik gyakorlati előnye a Winchester-táron fixen elhelyezett állomány „hordozhatóvá” tétele. Egy Winchester-táron levő állományra például szükség lehet a város másik végében működő gyáregységben, vagy szüksége lehet rá a fejlesztőknek, aki otthoni gépén szeretné folytatni este a munkát. Ilyenkor mágnesszalag-kazettán lehet átvinni az állományt.

Előnye még, hogy a kiírás és

visszatöltés rendkívül gyors: 60 Mbájt 8-10 perc alatt.

A mágnesszalag-kazetta tároló viszont nem olcsó. Egy 30 Mbájtós például gépbe építve (mérete megegyezik az 5,25-ös hajlékonylemez tárolóval, így annak rekeszébe, ahelyett szották beépíteni) 110 ezer, külön dobozba helyezve pedig 150 ezer forint. Ez utóbbi verzió a gyakorlatban jobban alkalmazható, különösen több olyan autonóm üzemeltetett gép esetén, melyek Winchester-tárolóval rendelkeznek. A mágnesszalag-kazetta egységnek ugyanis nem kell állandóan a konfigurációba illesztve üzemelni, hanem szükség esetén csatlakoztatják arra a gépre, amelynél éppen szükség van rá. A hazai, IBM PC-vel kompatibilis gépekhez ma már hétköznapi dolognak számít a mágnesszalag-kazetta egység szállítása. Így a Proper—16, VT—16, MXT, MAT gépekhez a felhasználók már a gyakorlatban is alkalmazzák ezeket.

Hordozható mikrogép

A Mobi—X és a PTA 4000 után most új zsebméretű, hordozható mikroszámítógép jelent meg, a Norax 64.

Ez az adatgyűjtésre orientált gép jól alkalmazható gyors beviteli igény (például leltár) esetén, vagy folyamatosan, akár hetekig gyűjtött adatok gépre vitelére, például árammérő óra leolvasására, továbbá a mezőgazdaságban, erdőgazdaságban, állattenyésztésben.

A gép, amely magában foglalja az akkumulátoros tápforrást is, egy tenyérben elfér. Mikroprocesszora Z80 alapú. 4 k csak olvasható és 4 k operatív memória áll a vezérlőprogram, továbbá 64 k a gyűjtött adatok rendelkezésére. 2×16 pozíciós kijelzője és 16 nyomógombos billentyűzete van.

RS 232 illesztőjén keresztül az adattár feltehető, kiolvasható, illetve tetszés szerinti kommunikációra alkalmazható, például másik mikroszámítógéppel is összeköthető.

Az akkumulátor 48 óránként igényel utántöltést. Ha az akkumulátor töltöttsége egy kritikus szint alá esik, akkor a rögzített funkciót automatikusan leállítja, de az adattár az információkat tovább 48 órán át megőrzi. Ez utántöltést követően adatmentés nélkül tovább használható.

A Data Manager Kiszövetkezet által forgalmazott Norax 64 műszaki jellemzőit tekintve megközelelt az angol Mikrofinét, amelyet Bulgária forgalmaz a szocialista országokban.

Lokális hálózatok

Egyre több lokális hálózatba köthető mikroszámítógépet kínálnak a hazai piacon. Az úttörő a Műszertechnika Gmk-nak a még 1984-ben bemutatott Multi Center nevű többterminális gépe volt, amely még 8 bites mikroprocesszort alkalmaz. A 16 bites gépek elterjedésével ugrásszerűen megnövekedett a kínálat, ami már nem csupán típus-, hanem elvi szintű választékok is jelent. Az SZK1-Scil például kínálja többterminális rendszerét, mely — mint a neve mutatja — olcsó terminálok telepítését jelenti egy Proper—16 mikrogép irányítása alá. A másik, kissé drágább változat az osztott intelligencia lehetővé teszi biztosított hálózat, melynek minden eleme egy-egy önálló, saját periferiákkal is kiépíthető s azt más gépköri is elérhető, általa gyártott mikroszámítógép.

Megjelentek a hazai piacon nyugati importgépekből álló lokális hálózatok is. Ilyen például az 5 G Kiszövetkezet által forgalmazott, amerikai gyártmányú, az IBM PC-vel kompatibilis Rair gépekből álló hálózat. Ez utóbbiak közé számíthatjuk a Távol-Keletről behozott, IBM PC-vel kompatibilis gépeket s az azokból kialakított hálózatokat is. A lokális hálózatok működését biztosító hazai szoftvereket 1985/5. számunkban, a 46. oldalon tekintettük át.

Lokális hálózatot összekötött Proper—16 mikroszámítógépek

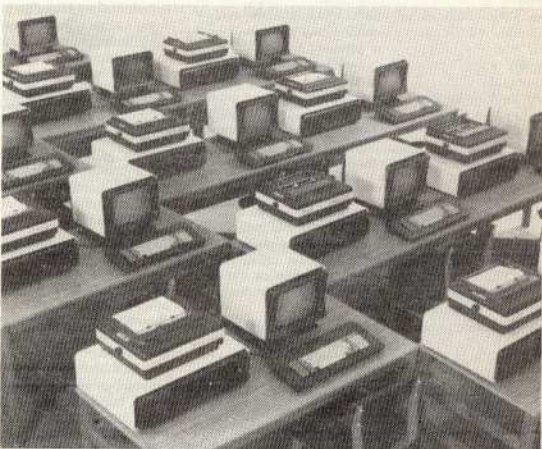

Sikerszoftver

Az 1985. év egyik hazai csúcsterméke a dACCESS III jelzésű adatbázis-kezelő program. Ez az első, szocialista országban kidolgozott program, mely a jelenleg legkorszerűbb, relációs adatmondell választja meg. A dACCESS III bármely, az IBM PC-vel kompatibilis gépen futtatható, s a szinte nemzetközi szabványként elfogadott dBASE III adatszerkezetekkel dolgozik. A felhasználó számára azért is előnyös, mert az általa már korábban is alkalmazott, megszokott programnyelv keretei között használhatja. Jól használható tulajdonsága e szoftvertermékek, hogy párhuzamosan lehet vele használni 10 nyitott adatbázist és 10 indexállományt.

A dACCESS III kedvező fogadtatását jól jellemzi, hogy 1985. márciusi megjelenése után hat hónappal az NSZK-ban már több

mint 200, hazánkban pedig csaknem 50 esetben értékesítették, 98 ezer forintot áron! A sikert látva, a forgalmazást végző SOFTINVEST már megbízást adott a fejlesztőknek a dACCESS III lokális hálózatban történő alkalmazhatóságának kialakítására. Ez a verzió várhatóan augusztusra készül el.

Kínai szupermini

Fél éve vizsgálta be az állami átvételi bizottság az első 32 bites kínai számítógépet Pekingben. A 2780 jelzéssel gyártott gépnek a neve is sugallja a VAX II/780-nal való kompatibilitását. A gépet az Észak-Kínai Számítástechnikai Kutatóintézet fejlesztette ki. Jellemzői közül a sebessége említésre méltó: egymillió művelet másodpercenként.

VÁLÁSZK A TUDÁSORBA KÉRDÉSEIRE

1. Jelenleg kétféle hőnyomató terjedt el nagyobb számban. Az egyikben speciális papírral dolgoznak, amely hő hatására visszafordíthatatlanul megváltoztatja a színet. Az írás apró hőkezelő fejek segítségével történik, amelyek kis hőhatékonyságú pontokat melegítenek alkalmas (rövid) ideig.

A másik hőnyomatónál a festék hasonlóan kerül a papírra mint a hagyományos festékszalag nyomatékánál, csak a festékszalag íté kétvégű. Az írófej (tulajdonképp olvaszófej) a festékhordozó szalaggal érintkezik, a hordozószalag a festékréteggel, (rá van tapaszva) a festékretege pedig a papírral. Az írófej meleg pontjai átmelegítik a hordozószalag velük érintkező pontjait, ezek pedig megolvasszák a velük érintkező részen a festékretege pontjait. A megolvadt festékpontok tapadnak a papírra. A hideg pontokon levő festék a hordozószalaghoz tapad állapotban marad. Az írófej íté nem mechanikus impulzussal présel rá a festékszalagból egyes pontokat a papírra, hanem mindenütt rápréseli a festéket a papírra, de az csak egyes pontokon (a felmelegített) ragad hozzá azhoz.

2. A triád hármaszt, három elemből összetett, három részből állót jelent. Számítás technikában „három számjegyből álló” jelentésben használják. E jegyeket azonban eleve kettes számrendszerbe lehet tartani nem helyes. Vannak ugyanis diadikus triádok mellett decimális triádok, hexadecimális triádok stb. is.

3. A tetrad négyest, négy elemből összetett, négy részből állót jelent. A számítástechnikában négy (szám)jegyű alakzatot értünk rajta. A monád egy-, a diád két-, a triád három-, a tetrad négy-, a pentád öt-, a hexád hat-, a heptád hét-, az oktád nyolc-, a nonád kilenc-, a dekad tízelemű egyidőt jelent. Ha ezeknek számjegyek az építőelemei, mindig meg kell mondani, hogy azok milyen számrendszerbe kerültek. A triadikus triádok pl. mindhárom jegye hármas alapú számrendszerbe kerül.

4. Igaz. Nyilvánvalóan igaz marad a tétel, ha a \leq helyett reciprokával dolgozunk < jelet írunk. Ha pedig a tétel reciprokával dolgozunk (ez mindig megtehető), azt kell mondanunk, hogy a konvergencia szükséges és elégséges feltétele az, hogy a reciprok értékek között a zérushoz szükséges közeli számok is előfordulnak. (A nulla ezek fordítottja pontja.)

Végül pedig így fogalmazható a tétel, hogy a

$$\frac{f_i - a_n}{f_i - a_n} \quad (i=1, 2, \dots; n=1, 2, \dots)$$

alaki számok között szükségesek nagyok előfordulása, a 0-hoz szükséges közeli előfordulásával, mindkettő pedig együttesen is és külön-külön is a konvergenciával egyenértékű.

Ez a konvergencia kritérium az a tétel alapcsík, hogy csupa pozitív elemből álló szigorúan monoton csökkenő, (tehát korlátos) sorozat akkor és csak akkor tart nullához, ha az elemei hányadosait képezzük, az így kapott számok között a 0-hoz szükséges közeli számok is előfordulnak. (Ez egyenértékű a tetszőleges nagy számok előfordulásával.) Ha csak nagyobb indexű elemek osztható kisebb indexűvel, ebben a részalagban a 0-hoz szükséges közeli értékek léte szükséges és elégséges feltétele a konvergenciának. Ha viszont csak kisebb indexűek osztható nagyobb indexűvel, az így kapott részalagban tetszőleges nagy számok előfordulása lesz a konvergencia szükséges és elégséges feltétele.

5. A legtöbbnek kettő. Régebben voltak olyanok amelyeknek egy végük sem, és olyanok is amelyeknek 10-nél is több végük volt. Az Ural-1 és az Ural-2 gép mágnesszalagja végtelenítvé volt, az elejét és a végét össze kellett ragasztani. Így meg lehetett oldani — csak egyirányú mozgás lehetőség mellett is — a tetszőleges sokszori olvasást és felírást is. Természetesen a mai-tól eltérő mozgásmechanizmust használtak.

A maga idejében hardver- és szoftverszempontból csúsnak és egyben mérőföldnek számító daz GIER gépnek olyan mágnesszalagkezelő mechanizmusa is volt, amelyben a szalagolvasó sok kis tekercsen helyezkedett el, egy nagy korongra erősítve. A szalag végeinek száma a kis tekercsek számalak kétszerese volt. Így az elerést gyorsították meg azáltal, hogy a korong — legfeljebb 180 fokban fordultál — az éppen használni kívánt kis tekercset az író-olvasó mechanizmusoz vitte, az pedig a szokásos módon vette kezelésbe. Ha egy

szalagot írólyádon pl. 10 kis tekercsre vágtak szét, az elérés idője az eredetinek, egy additív állandótól eltekintve, egyeztetésre csökkent.

6. Nem.

7. Igen. Vannak amelyekre szemmel olvasható szöveg mellé mágneses információ kerül. Vannak amelyeken a nyomtatással felírt szöveg mellett lyukaszással rögzített jelek találhatók. Lyukasított információ — régebben — még mágnesszalagon is előfordult, amit fotódíódás leolvasással érzékelt a gép.

8. Nem. (Van 32 bites mikroprocesszor amelynek 64-nél kevesebb lába van.) Az információ be- és kiáramoltatása — aminek a módja nagymértékben befolyásolja a lábak számát — elvileg független a belső szövhosszától.

9. Van. A római számbírálórendszerben a CX érteke 110 (+100+10), az XC érteke pedig 90 (-10+100).

10. Különösen az első időkben a számítástechnikában is használt tárolóegység. Lényege az információ mechanikailag illetve akusztikailag jel formájában való átküldetése. Elve olyan, mintha időnk nagyobb távolságra levegő mikrofonban mondanánk néhány szót, a mikrofon által vett hang pedig elektromos vezetéken keresztül elektromos formában hoznánk továbbítandó és egy erősítő és hangszóró működne, amely újra leadná szavainkat a mikrofonba.

11. Az egyik hazai számítástechnikai főosztályirnak. Ez a saakkörnyezet terítés nélküli jerseyzett kiadvány a Központi Statisztikai Hivatal Ügyvitelgépépesítő Főosztálya Elektronikus Számológép Részlegének számítástechnikai közleményeit tartalmazta. (Közvetlen előde volt az Információ — Elektronika és a Számításstechnika folyóiratnak.) Tudománytörténeti szempontból is érdekes füzetei ma már múzeális ritkaságok.

12. Nem. A gépi kódú programozás a lehető „legalacsonyabb” programnyelvi szinten zajló tevékenység. Az assembly szintű munka eredményét az assembler (lényegében fordító) program fordítja gépi kódra.

13. A program csak a gép számára közvetlenül feldolgozható jelek formájában képes a gép munkáját irányítani. A gépi tevékenységek közvetlen vezérlését ezeknek a tevékenységeknek a jeleivel, ún. kódjaival végeztetjük. A kódolás általánosan valaminek valamilyen jelelérendszer jeleivel, szabályainak betartásával való leírása, speciálisan főleg egy programnak a gépi tevékenységet közvetlenül vezérelni képes jelek rendezett összesség formájában való előállítását.

Az első időkben a programozók a gépi nyelvnél kissé magasabb szintű, esetleg saját maguk által kialakított jelrendszerrel használó nyelveken leírt programjaikból maguk alakították ki a gépi utasítások kódjaiból álló, közvetlenül felhasználható programot. Ehhez a fordítási munkához nemriának alacsonyabb képezésű szakemberek segítségét is igénybe vették. Ez a tevékenység lényegében gépi utasítások felírásának, majd pedig egy másik munkanetben, azok kódjainak felsorakoztatásából áll. (A címeiket és a második menethben szokták konkretizálni.) Amikor az utasításnak megfelelő gépi jelet (kódot) írták be, akkor „kódoltak”.

A kódolás munkáját a géppel elvégzett rendszerket (nyelveket és hozzájuk tartozó fordítóprogramokat) hívták autokódnak, mert általában a gép maga kódolt, ön-kódolóvá, autokódolóvá lett.

Helytlen azonban csak a gépi kódot tekinteni kódnak. Kód lényegében minden jel. Kódolás minden jelölés is. Az angol nyelvű szakirodalomban maig is él a kód szó ilyen, általános értelmű használata, amikor pl. egy eljárás kódján annak (nem szükségképpen gépi kódú) programját értik.

Hazánkban a leghasználtabb és méltán híres autokód az Elliott 803-B típusú gép A-103 jelű autokódja volt. Hazai kutatók is készítették azonban különböző autokódokat. Többek között az Ural-2 gépre az A-103 és az UTRA jelű. Az előbbi nagymértékben segítette az Elliott 803-B és az Ural-2 közötti programáramlást.

14. Egy 1965-ben közzétett, eredetileg IBM 7090 számológépsalad tagjain, majd pedig sok más gépen, pl. a CDC 3000 és 6000 sorozatú gépeken használható, széles körben elterjedt, általa továbbfejlesztett, de máig sem elavult, folytonos folyamaatokkal leírható rendszerek vi-selkedésének modellezésére szolgáló rendszer és programozási nyelv.

15. Semmi. A BASIC főleg személyi számológépek a BASIC EXAPT pedig számvezerlési szerszámok programozásának nyelve. A BASIC szó az első esetében a Beginner's All-purpose Symbolic Instruction Code kezdőbetűiből származik, a másik esetében azonban a szó eredeti jelentésében szerepel. A BASIC EXAPT így

ALAP EXAPT-ot jelent, vannak ugyanis más EXAPT nyelvtípuszatok is.

16. Van. A lábak (a csatlakozók) számának állandó emelkedése miatt az IC-tokok nagyon megnyútlak. Ha az eddig kihasználtalán első és hátsó oldalra is lábak kerülnek, a tok bizonyos szempontból énytelen arányait közölteni lehet a négyzetéhez. Különösen nagy lábzsámúval a „körülállás” tokozást részesítik előnyben az „oldallalás”-sal szemben. Nem kell azonban félni, hogy túl közel vagyunk a lábak számának felső határához. Van még hely a tok alatt és felett is, és a „kétlábosor”, és „több láb soros” megoldások elterjedése sem lenne meglepetés.

17. Lehet, pl. 2 hatványainak két irányban végtelen sorozatára vonatkozik a következő definíció.

ha $n=0$, $u_n=1$,
ha $n \neq 0$,
 $u_n = 2^{n-1}((1 + \text{sgn}(n))u_{n-1} + (1 - \text{sgn}(n) + 1)u_{n+1})$.

Nem feledekezünk meg az explicit alakról sem! Nyilvánvaló, hogy

18. Az ALGOL 60-at.

19. Van. Pl. a Sharp cég Grid Compass nevű terméke. Ebben féltvezető anyag világít elektromos potenciálkülönbség hatására.

20. Lehet. Az ilyen kijelzőben két egymáshoz közeli függőleges sík egyikében függőleges huzalok, a másikban vízszintes huzalok vannak. Ha egy függőleges huzal és egy vízszintes között (megfelelő potenciálkülönbséget hoznak létre, akkor köztük kiütlés jön létre, és a kialakult plazma világító pontként érzékelhető. Több mint egy éve piacra van az IBM egy majdnem háromnegyed millió képpontos, fényescső elven működő kijelzője.

ADOK- VESZEK- CSERÉLEK

Ebben a rovatunkban rövid, zöveges, a mikroszámítógépekkel kapcsolatos hírdetéseket közölünk. A díjszabás: közületeknek gépelt soronként (60 karakter) 100.— Ft, magánszemélyeknek az első sor 50.— Ft, minden további sor 20.— Ft. Az NJSZT tagjainak az első három sor ingyenes. Hírdetéseiket a szerkesztőség címére várjuk.

● **FELAJÁNLOK MEGVÉTELRE** egy VC20-hoz készült, részletes, fénymásolt, magyar nyelvű dokumentációt. Ára 250 forint. Horsa Péter, Komárom, Szamos u. 20. 2900

● **COMMODORE 64-es** programokat cserélék. Budai István, Hatvan, Szövetkezet u. 14. 3000

● **SINCLAIR ZX81** programokkal és magyar nyelvű gépkönyvvel eladó. Károlyi György, Miskolc, Mátyás király u. 13. 3525. Telefon: 77-094

● **COMMODORE 16 ES SPECTRUM** programokat cserélék. Bleszyti Péter, Pécs, Szalai A. u. 12/a. 7622

● **ZX—SPECTRUM** programokat cserélék. Purnhauser Pál, Ráckeresztúr, Kossuth u. 19. 2465

● **COMMODORE VIC—20** számítógép 3,5 kb/átos eladó. Járóka László, Budapest, Szív u. 3—5. fszt. 5. 1063

● **COMMODORE 16** programokat cserélék. Devecz József, Zalaezerszeg, Erkel F. u. 6. 8900

Speciális igénynel forduljon speciális szaküzlethez;

ÁPISZ SZÁMÍTÁSTECHNIKAI SZAKÜZLETEI

Bp. VIII., Szigony u. 15.

Telefon: 143-446

Telex: 22-7803

Bp. XI., Budafoki út 7.

Telefon: 665-503

(ÁPISZ és SZÁMALK közös boltja)



Raktárról kapható:

- mágnescsíkos kartonok A/4 fekvő, álló, kvadrát kivitelben
- leporellók, közép- és számítógépekhez
- pénzügyi leporellók
- pelikán kazettás írógépszalag
- karbonszalag, festéklepedő
- kézi adatfeldolgozáshoz készülékek és kártyák
- mágneses diszpozíciós táblák készletekkel
- kartontároló kocsi és szekrény
- számítástechnikai médiák, tartozékok
- mágneses háttértárak (mágnesszalagok, lemezek, floppyk)
- festékszalagok, festékkendők
- számítástechnikai könyvek
- számítástechnikához kapcsolódó speciális íróeszközök: fóliára író filciron, vonalzók, sablonok
- szoftvert termékek
- számítástechnikai szolgáltatások és még sok más

**SZAKMAI TANÁCSADÁS
MIND A MAGÁNVÁSÁRLÓ, MIND A VÁLLALATOK,
INTÉZMÉNYEK RENDELKEZÉSÉRE ÁLLUNK!**



ORTEKON Tervezési és Fejlesztési GmK

1036 Bp., Árpád fejedelem útja 69. Tel.: 154-250, 887-861 Bányai

Vállaljuk:

- műszerek, villamos és elektronikus ipari termékek konstrukciós és technológiai tervezését, komplex felszerszámozását a sikeres "0"-sorozatig;
- elektronikus (digitális) vezérlőegységek, szabályzó készülékek és rendszerek tervezését és gyártását;
- a gyártáselőkészítés és -elszámolás irányítási és adatfeldolgozási feladatainak megvalósítását többmunkaheyles számítógéprendszer alkalmazásával;
- CNC vezérlés komplett felújítását.

A megfelelő referenciákról személyesen adunk tájékoztatást.

INFORMÁCIÓTECHNIKAI VÁLLALAT

Központ:
Budapest V., Bécsi u. 8.
Levélcím:
Budapest, Postafiók 314.
1369
Telefon: 184-899
Telex: 22-4381, 22-6841



TELJES MŰSZAKI KISZOLGÁLÁSSAL
látjuk el a

ROBOTRON 1715 típusú PROFESSZIONÁLIS SZEMÉLYI SZÁMÍTÓGÉPEKET

- ÜZEMBE HELYEZÉS
- GARANCIÁLIS
ÉS GARANCIADÖN TÚLI
JAVÍTÁS
- KARBANTARTÁS
- ALKALMAZÁSTECHNIKAI
SZOLGÁLTATÁS

