



MIKROSZÁMÍTÓGÉP
MAGAZIN

A NEUMANN JÁNOS SZÁMÍTÓGÉP-
TUDOMÁNYI TÁRSASÁG LAPJA

1986

Ára: 30 Ft

február



IC Számítástechnikai Áruház

Budapest XIII., Balzac u. 35.



Készítjük Önöket, kedves Olvasók!

Bemutatókaszunkat egy nagy visszhangot kiváltó mikro-számítógépes bemutató előzte meg. Ekkor határoztuk el, hogy ismertetjük termékünket a Mikroszámítógép Magazinban, és az olvasók bizalmába ajánljuk a

RAAB 84

számítógépcsáládót.

Fejlesztője a Controll Elektronikai Társaság. A számítógépcsálád kifejezetten a professzionális ügyviteli feladatok megoldására készült. Főbb alkotóelemei a következők.

RAAB 84/A alapkonfiguráció

Z80A processzorral, 64 kb-aj RAM és 32 kb-aj EPROM memóriával, max. 4 db 5 1/4" (1 Mb-aj) vagy 8" floppyegység fogadására alkalmas kivitelben. Alapkiépítésben 2 db mini floppyegységet tartalmaz. A standard számítéstechnikai klaviatúra magyar ékezetes betűkkel, külön funkció- és numerikus billentyűzettel van ellátva. A tisztatartóvá választható az angol vagy a magyar abécé. A képernyőn 80 x 24 karakter vagy 160 x 72 kvadratus képpont jeleníthető meg színesen vagy fekete-fehéren.

A beépített nyomtatónterfész tejszőleges típusú printer illesztésére szolgál, soros és párhuzamos csatlakozási lehetőséggel.

Operációs rendszere a CP/M 2.2 kompatibilis MC/DOS COBASIC BASIC interpreter.

RAAB 84/W Winchester-lemezes konfiguráció

A RAAB/A alapgép Winchester-lemezes háttértárolóval kiegészített változata. Max. 2 db 10, 19, 27, 40 Mb-aj kapacitású lemez fogadására alkalmas kivitel. Alapkiépítésben 1 db 27 Mb-ajtos Winchester- és 2 db 1 Mb-ajtos mini floppylemez tartalmaz. A lemezoperációs rendszer lineárisan kezeli a Winchester-lemezes háttértárolót, annak kapacitásától függetlenül.

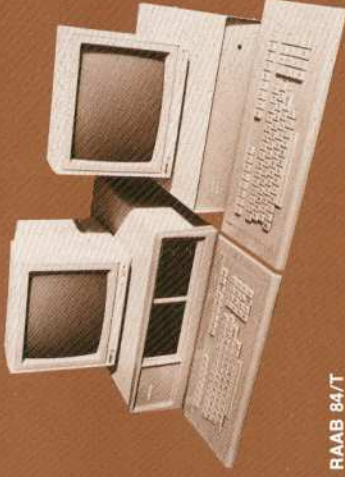

RAAB 84/T

intelligens terminál a lokális hálózatban

Háttértároló nélküli alapgép, a számítógép-hálózat önálló munkahelye. A felhasználói programok a terminálegységben futnak, és az operációs rendszeren keresztül éri el más gépek háttértárolóit.

A számítógépegységek kommunikációs hálózatot keresztül történő összekapcsolása a következő előnyökkel jár.

— Bármely egység elérheti egy másik egység háttértárolóját. A terminálok, melyek a kommunikációs hálózaton keresztül egy másik egység háttértárolóját használnak, teljes értékű alapgépfunkciókat töltenek be.

— A hálózati operációs rendszer intelligens módon támogatja a programok közötti nagy sebességű kommunikációt.

— A kívánt konfiguráció lépésenként, fokozatosan bővíthető, tejszés szerint alakítható ki.

Referenciahelyeink

Győri Szesszipari Vállalat
Győr-Sopron Megyei Tanácsai Építőipari Vállalat, Győr
SZÜV Dialóg Leányvállalat, Győr
Bősarkányi MGTSTZ

Somogy Megyei Építőipari Vállalat, Kaposvár
TSZ Társulás, Szekszárd

A RAAB 84 számítógépcsálád sikerehez hozzájárul az előnyös ár, a gyors szállítás és a cseregép szervíz.

Szoftverszolgáltatásaink

- Programozási nyelvek: BASIC, PASCAL, ASSEMBLER, PL/I, FORTRAN
 - Szövegszerkesztők
 - Anyag- és készletgazdálkodási rendszerprogramok
 - Egyedi elképzeléseket megvalósító szoftver részleg
- Megkeresésükre a gyümölcsöző partnerkapcsolat reményében örömmel adunk felvilágosítást.

Új Kalász MGTSTZ
Számítástechnikai ágazat
9023 Győr, Bacsó Béla u. 65.
Telefon: 15-858
Telex: 24-466



**A NEUMANN JÁNOS SZÁMÍTÓGÉP-
TUDOMÁNYI TÁRSASÁG LAPJA**

**A kiadvány
a Tudományos- és Informatikai
Intézettel
együttműködve készül**

**A szerkesztőbizottság
vezetője:
Kovács Győző**

**E számunkat
szerkesztették:**

Bakos Tamás
(programozástechnika)
Broczkó Péter
(hírek)

Kovács Győző
(levelezés)

Lindner László
(sakkprogramozás)

Petróczy Judit
(könyvek)

Pogány Csaba
(alkalmazástechnika, tanfolyam)

Simonyi Endre
(klub)

Takácsy Ildikó
(favágás)

Vadkerti János
(µprogramok)

Varga András
(iskola — számítógép)

Votisky Zsuzsa
(játékprogramok)

A szerkesztőség tagjai:

Kardos Zsuzsa
Nacsa Sándor

Felelős szerkesztő:
Könyves Tóth Pál
Szerkesztőség:
1027 Budapest II., Fő u. 68.
Telefon: 154-250

**Kiadja a Delta Szaklapkiadó
és Műszaki Szolgáltató
Leányvállalat
Felelős kiadó:**
Faklen Pál igazgató
1442 Budapest VII., Garay u. 5.
Telefon: 415-583, 215-440

**Terjeszti a Magyar Posta
Előfizethető**
bármely postahivatalban,
a kézbesítőknél,
a Posta hírlapüzleteiben
és a Hírlapelőfizetési
és Lapellátási Irodánál
(Budapest V., József nádor tér 1.
Postacím: 1900 Budapest)
közvetlenül
vagy postautalványon,
valamint átutalással
a HELIR 215—96162
pénzforgalmi jelzőszámra.
Megjelenik havonta
Példányonkénti ára 30,— Ft
Előfizetési díj:
egy évre 360,— Ft
fél évre 180,— Ft



85-3587, Szikra Lapnyomda
Budapest
Felelős vezető:
Csöndes Zoltán vezérigazgató

INDEX: 25629
ISSN 0236-6088

Címképek:
**a NOVOTRADE RT
2C Számítástechnikai
Áruháza**



Tartalom

Évente tizenkétszer — új köntösben	2
A minőségügy közügy	5
Akik csatát veszíthetnek, de háborút nem	19
Mikroinformatikai forradalom Lengyelországban	20
A nyomtatástechnika újabb eredményei	24
Közlekedő- és számolóedények	40

ISKOLA — SZÁMÍTÓGÉP

Az általános iskolai kísérleti számítástechnikai program	3
Hasznos gépi rutin	4
HT—BASIC DATA — újból	6
Futás közben változó programok	8

TANFOLYAM

Alapozás XIV.	10
---------------	----

PROGRAMOZÁSTECHNIKA

Kis gépek — nagy programok	14
Strukturált programtervezés	16
A LOGO új változata a SmartLOGO	22

PIAC

2C Számítástechnikai Áruház	26
Új módszerek a kereskedelemben	29

TERMÉKISMERTETŐ

A Commodore 16	27
----------------	----

µPROGRAMOK

Karacterszerkesztő EPSON nyomtatóhoz	30
Megszakítás II.	32
Módosítások Commodore gépeken	33
Príma tippek	33

µKLUB

A hiba nem az Ön készülékében van	34
Klubok és iskolák	36

JÁTÉKPROGRAMOK

AZ OLVASÓ ÍRJA	42
----------------	----

FAVÁGÁS

Gyakorlatok késleltetőkkal	44
----------------------------	----

SAKKPROGRAMOZÁS

Bitek és figurák	46
------------------	----

HÍREK, ÉRDEKESSEGEK

Évente tizenkétszer — új köntösben

„S ha szerencsétlen eleinket a még tisztára ki nem fejtett korok előítéletéi, természetes vadságokra, belső irigykedés 's külső fondorkodások örök meghasonlásokra ingerelték, 's ők sokszor, úgy szólván, a' hon megrottására esküdtek össze: kössünk mi újabbak, műveltebbek már valahára egy szebb frigyét, mely alatt nem egyesek haszná 's előmenetele lappang, hanem a' közös megleitő sugára fényledez.”

(SZÉCHENYI ISTVÁN: STÁDIUM)

Furcsa arra gondolnom, hogy a μM negyedik évfolyamát kezdjük, hiszen még élénken élnek emlékezetemben az 1983-as szám kiadása körüli polémiák, a lap alapításával és az engedélyeztetéssel kapcsolatos gondok, optimizmusunkat megrendítően akaró pesszimista jóslatok.

Lassan három éve történt mindez.

Voltaképpen elégedettek lehetnénk, hiszen az elmúlt években kialakult a μM táborra, kapcsolatunk az olvasókkal folyamatosan erősödik. Azt hiszem, valamennyi lap számára a legfontosabb hírforrás az olvasók levelei. Mi — örömmel mondhatom — változatlanul igen sok levelet kapunk, dícséretet is, kritikát is, egyre több írást, véleményt, programot és javaslatot — egyszerűen élvezünk az olvasók érdeklődését, amire minden szerkesztőségnek — így nekünk is — nagyon nagy szükségünk van.

Szinte az első szám szerkesztése óta állandó problémánk, hogy a lap rendszertelenül jelenik meg, néha hónapokig egyetlen szám sem, aztán az év vége felé havonta egy-egy. Egy korábbi szerkesztőségi cikkben már egyszer elmondtam, hogyan készül a μM , azt is, hogy a szerkesztőség majdnem hathónapos előretartással dolgozik, ennek ellenére képtelenek voltak elérni, hogy a lap a tervezett időpontban megjelenjen. Szerződéseinél voltak és vannak, az abban közösen elfogadott határidőket mégsem tudták partnereink tartani. Lehet, hogy furcsán hangzik, de a havi megjelenéstől reméljük, hogy ez a rendszertelenség megváltozik, képesek leszünk arra, hogy a lap a hónap előre meghatározott napján, késés nélkül megjelenjen. Havilapnál ugyanis nincsenek tartalék idők, ha egyszer a lap késik, akkor a késést gyakorlatilag nem lehet behozni. Így már nemcsak a szerkesztőségnek lesz érdeke, hogy a lap elkészüljön, de a nyomdának is, ami garancia lehet a pontosságra.

1986-tól az évi tizenkétszeri megjelenéssel olvasóink régi kívánságának is eleget teszünk; leveleiknek kb. egynegyedében követik a többszöri megjelenést.

Nem tagadom, vonzottak bennünket a sűrűbb megjelenésből származó előnyök is.

Ezek közül az egyik, hogy az átfutási idő automatikus csökkenésével lehetőségünk lesz olyan cikkeket, riportokat, beszámolókat közlésére is, amelyekre a hosszú átfutási idő miatt eddig még csak nem is gondolhattunk. (Szabad legyen itt az elmúlt évi linzi írásomra hivatkozni, amelyben — naivan — az Ausztriában érvényes számítógépárakat is felsoroltam. Mondanom sem kell, hogy ezek az árak a lap megjelenésekor — még hónapokkal a megírás után — már messze nem voltak érvényesek.) Eddig nem volt értelme például, hogy más újságokban megjelent írásokra válaszoljunk, vagy azokkal vitatkozzunk, hiszen néhány hónap után már senki sem emlékezett vissza azokra az eredeti írásokra, amelyekkel kapcsolatban a véleményünket kifejeztük. Megpróbáltuk azt is, hogy a hazai számítástechnika egy-egy friss eseményéről riportot készítsünk, de beláttuk, hogy erőfeszítésünk hiábavaló, a friss riport néhány hónap alatt elveszti aktualitását, érdeklenné válik.

Talán nevelésesen hangzik, de nagyon sok problémám van például az „Olvasó írja” rovattal is. Nemezszer kapunk szatirikus levelet, amelyben a levélíró megköszöni, hogy közöltém a levélét, amelyben például olyan valakit keres, akinek hasonló számítógépe van, mint neki. Elmondja, hogy mire a levele megjelent, addigra a számítógépét már eladta, sőt azt is, amit utána vett.

Ez volt az oka — és ezt olvasóink bizonyára észrevették —, hogy a μM szerkesztését az első számok után alaposan meg kellett változtatnunk. Elhagytuk az ún. friss riportokat, a nagyon aktuális mondanivalójú cikkeket, csak lassan „avuló” munkák maradtak meg, elsősorban a programok, oktatási anyagok, hosszú távra érdekelő, esetleg polemizáló írások.

Pedig nemcsak az olvasók leveleiből tudjuk, hanem magunk is érezzük, hogy friss és gyors tájékoztatás nélkül a μM fejlődése előbb vagy utóbb megáll, olvasóink egy részének érdeklődését elveszítjük.

Ezért teremtettük meg az átfutási idő csökkentésének a technikai feltételeit, hogy

az egyes műveleteket (szedés, korrektúra, nyomtatás stb.) az eddiginél sokkal rövidebb idő alatt tudjuk végrehajtani. Úgy tűnik, az idővel való gazdálkodás sikerrel járt, és így 1986-ban a lap havonta és pontosan ugyanazon a napon fog megjelenni.

Az elmondottakon kívül más tartalmi változást nem tervezünk. Megtartjuk az eddigi rovatszerkezetet, ha sokakat érdeklő új témát találunk, akkor habozás nélkül új rovatot indítunk. Egy ilyen újdonságon már most gondolkozunk, ez pedig a robotika. Úgy látjuk, hogy egyre többen foglalkoznak a robotokkal, nemcsak az iskolákban, az oktatómunka keretében, de amatőrök is szívesen használják a számítógépeket robotok vezérlésére. Ha a témának gazdát találunk, szívesen közlünk a robottechnikáról is dolgozatokat.

Talán emlékeznek jelmondatunkra: *együtt az olvasókkal!* Havilappá válásunk az olvasók tevékeny közreműködése nélkül egész biztosan nem lenne sikeres. Nemcsak arra gondolok, hogy a jövőben legalább kétszer annyi írásra lesz szükségünk, hanem arra is, hogy egy havilap csak előfizetői rendszerben tud megélni, egyedi árusításhoz valószínűleg nem. Ezért akciót indítunk előfizetők toborzására, mert nagyon szeretnénk, ha a μM -t majdnem teljes egészében ilyen úton terjesztenék, és a példányok csak egy kisebb hányadát a hírlapáru-dák segítségével.

Sokszor ígértük, de még mindig nem tudtuk megoldani a lap külföldi terjesztését. Az érdeklődés elsősorban a szomszédos országok magyar ajkú lakossága részéről jelentkezik. Én azt remélem, ha a μM -ban sorozatosan közlünk a hazai számítástechnika eseményeiről friss riportokat, aktuális mondanivalójú írásokat, akkor ezzel fel tudjuk kelteni távolabbra szakadt hazánkfiak érdeklődését is. Ezért kell a külföldi terjesztés kérdését nagyon gyorsan megoldanunk.

Amikor először beszélünk a gyakoribb megjelenésről, akkor az egyik barátom azt mondta: „Miért nem vagytok elégedettek azzal, hogy van egy sikeres lapotok, amelyhez megvannak a külső és belső munkatársak, kaptok elegendő cikket, így kényelmesen meg tudjátok szerkeszteni azt az évi hat számot. Hát érdemes hajszolni magatokat, állandó időzavarral küszködni, és a végén ráfizetni!”

Úgye érdemes?

KOVÁCS GYÖZÖ

Az általános iskolai kísérleti számítástechnikai programról

Rovatunkban az iskolai munkához nyújtott közvetlen segítségen, illetve egy-egy iskola tapasztalatainak ismertetésén túlmenően időközönként az országos iskolaszámítógép-programmal kapcsolatos információkat is szeretnénk közvetíteni. Ezért kértük meg a Tudományos-szervezési és Informatikai Intézet és az Országos Pedagógiai Intézet felelős munkatársait, ismerjék az általános iskolákban végzett előkészítő munkát, amelynek célja a programnak az általános iskolákra való kiterjesztése. Várjuk olvasóink további híreit az általános iskolákban megindult munkáról.

Hazánkban az 1982/83. tanévben indult meg az iskolaszámítógép-program keretében a középfokú oktatási intézmények személyi számítógépekkel történő ellátása, a számítástechnikai alap- és alkalmazási ismeretek oktatása ezekben az iskolákban.

Az 1985/86. tanévben amellyel, hogy folytatódik a középiskolai számítástechnikai program, megkezdődött az általános iskolai kísérleti számítástechnikai program is. Az ezt előkészítő pedagógiai kutatások már a VI. ötéves tervben megindultak, de az eredmények gyakorlati kipróbálásához előbb meg kellett teremteni a számítástechnikai oktatás eszközháttérét. Megkezdődött a számítógépek telepítése az általános iskolákba.

A magyar ékezetes betűkkel ellátott gépeket hosszadalmas, bonyolult folyamat eredményeképpen sikerült beszerezni, nagyon előnyös áron. Utóbbiban része volt az importáló Skála-Coopnak, amely így módon elő kívánta segíteni a számítástechnika oktatásának minél szélesebb körű terjesztését.

A számítógépek egy részét a Tudományos-szervezési és Informatikai Intézettől (TII) kapták az iskolák, másik részét a megyei és városi tanácsok vásárolták, továbbá az iskolák saját költségükre is vettek számítógépeket. Így központi keretből az Országos Pedagógiai Intézet (OPI) által irányított számítástechnikai kísérletben részt vevő iskolák egyenként 8-10, a tanárképző és tanítóképző főiskolák 4-4, ezek gyakorló iskolái 4-4, a megyei Pedagógiai Továbbképző Intézetek 2-2 C16 típusú számítógépet kap-

tak. Ezenkívül több olyan általános iskola kapott számítógépet, ahol biztosítva látszott a gépek megfelelő használata.

A következő években fokozatosan bővülni fog a számítógéppel ellátott iskolák köre, és így egyre több oktatási intézmény kapcsolódhat be a kísérleti programba. Addig azonban, amíg az ország közel 3600 általános iskolájának mindegyikében működni fog egy 10-15 számítógéppel felszerelt laboratórium, még elég hosszú időnek kell eltelnie. Ezalatt meg kell teremteni az eszközellátáson túl a számítástechnikai ismeretek oktatásának többi feltételét is.

Elsősorban meg kell oldani az általános iskolai tanárok felkészítését. A gépek szétosztásával egy időben az érdeklő iskolák egy-két tanára rövid továbbképzésben részesül. Sok általános iskolai tanár már az 1984/85. tanévben részt vett a megyei Továbbképző Pedagógiai Intézet által szervezett tanfolyamokon. Ezeket a tanfolyamokat folytatva és a nagy érdeklődésre való tekintettel számukat növelve néhány év alatt elérhető, hogy az általános iskolai tanárok jelentős része rendelkezzen valamilyen számítástechnikai ismerettel. Az általános iskolai tanárjelöltek számítástechnikai felkészítése ezután már a főiskolákon megtörténik.

Fontos feladat olyan módszertan és tananyag kidolgozása, amely egyrészt a számítástechnikai ismeretek oktatását a közismereti tantárgyak keretén belül oldja meg, másrészt a számítástechnikai módszerek alkalmazását beépíti a különböző tantárgyakba, az adott területen megismerteti a számi-

tástechnika alkalmazási lehetőségeit, és elősegíti a tantárgyi ismeretanyag megértését a személyi számítógép oktatógépként vagy szimulációs eszközként történő alkalmazásával.

Ennek érdekében az OPI-ban 1985-ben elkezdődtek az általános iskolákra vonatkozó kísérletek. A munka fő célja annak feltárása, hogy miként lehet a személyi számítógép felhasználási területeit a tantervi anyaggal és a követelményekkel összhangba hozni úgy, hogy a tanítási-tanulási folyamatban minőségjavulást, időmegtakarítást érjünk el, és informatikai gondolkodásmódot alakítsunk ki. A kísérletek eleinte csak gyenge szállal fűződtek a C16-os géphez. Ugyanis akkor még csak egy kísérletező iskolánkban volt egyetlen C16-os gép. Ennek segítségével több mint 300 példa készült el egy példatár anyagaként. A példát a pedagógiai tapasztalatokról szóló leírások egészítik ki, ezáltal alkalmasak mind szakkörök, mind tantárgyi felhasználásra. A példatár még ebben a tanévben megjelenik.

További számítástechnikai-pedagógiai szakanyagok elsősorban a középiskolai programhoz készültek el, többek között a fizikához (ezen belül külön az elektronikához és mechanikához), kémiához, történelemhez, matematikához, valamint az anyanyelvhez. Ezeknek és a középiskolák számára készült, a TII és a Deltasoft által közösen fejlesztett programoknak az általános iskolai sajátosságokhoz adaptálása folyamatos történet.

Ezzel párhuzamosan kiterjesztjük a TII korábbi programajándékát részben további számítógéptípusokra, részben a középfokúról az alsó fokú oktatásra.

A következők jól körülhatárolható területeken, amelyeknek közös jellemzője, hogy nem kötődnek konkrét géptípushoz, további kutatás folyik:

- hogyan lehet a személyi számítógépet az iskolai kísérletek kiértékelésére, vezérlésére, szabályozására felhasználni;

- a videotechnika, a perifériák, az iskolai robotok, a hagyományos audiovizuális eszközök rendszerbe szervezése a személyi számítógép segítségével;

- különböző géptípusok telepítése egy nagyobb (professzionális vagy félprofesszionális) gép „körül”;

- olyan tanulói kísérletező készlet és olyan, a tanulók által elkészíthető munkadarabok kifejlesztése, összeállítása, amelyek a személyi számítógép működésének megértését és/vagy az informatikai gondolkodásmód kialakulását segítik elő;

- a tantervek, tankönyvek, taneszközök együttes elemzése részben abból a célból,

HT – 1080Z

Hasznos gépi rutin

BASIC programok illetéktelen listázása, átírása ellen tökéletes védelmet nyújt az alábbi eljárás, amely futtatja a behívott programot, és érvényteleníti a BREAK, RESET gombokat már a betöltés alatt is. Egy rövid gépi kódú rutin kell hozzá, amely új, hasznos BASIC utasítások használatát teszi lehetővé:

SAVE "név"; kezdőcím, bajtok száma
— tetszőleges tárterület
kimentése kazettára,
SYSTEM-mel vagy LOAD-dal
olvasható

RSET — reset, break érvénytelenítés
LSET — SYSTEM parancs letiltása
LOAD — tetszőleges SYSTEM formátumú
vagy SAVE utasítással kiírt fájl
betöltése. Név nem adható meg.

A rutin beírása

Írjuk be a következő programot:

Ø REM

1 CLEAR

2 POKE 16792,171:POKE 16739,67:

POKE 16795,165:POKE 16796,67

3 POKE 16801,238:POKE 16802,66:

POKE 16777,101:POKE 16778,67

Ügyeljünk arra, hogy a 0-ás sor 205 darab szóközt tartalmazzon! Ezután a mellékelt hexadecimális listát gépeljük be monitor módban a 42EE hexadecimális címtől kezdve. A programot futása után vegyük fel kazettára. Úgy használhatjuk, hogy mögé gépeljük a szükséges BASIC programot, vagy kazettáról mögé töltjük. A programot minden használat előtt futtassuk!

Hexadecimális programlista

CD	84	02	3E	55	CD	64	02	CF	22	06	06	7E	FE	22	23
28	09	CD	64	02	10	F5	CF	22	18	07	3E	20	CD	64	02
10	FB	CF	3B	CD	02	2B	D5	CF	2C	CD	02	2B	C1	E5	60
69	18	24	06	FF	3E	3C	CD	64	02	78	CD	64	02	7D	CD
64	02	4F	7C	CD	64	02	81	4F	7E	CD	64	02	81	4F	23
1B	10	F6	79	CD	64	02	7A	B7	20	D8	B3	28	03	43	18
D4	3E	F8	CD	64	02	AF	CD	64	02	3E	66	CD	64	02	E1
C9	21	E8	42	C3	1E	1D	E5	CD	93	02	CD	35	02	FE	55
20	F9	CD	2C	02	CD	35	02	FE	78	28	23	FE	3C	20	F5
CD	35	02	47	CD	14	03	85	4F	CD	35	02	77	23	81	4F
10	F7	CD	35	02	B9	28	DA	3E	45	32	3E	3C	18	D6	CD
14	03	CD	F8	01	E1	C9	E5	21	AC	41	18	04	E5	21	E2
41	36	C3	23	36	5F	23	36	43	E1	C9					

Öninduló BASIC program kimentése

LSET:SAVE"név"; 16384,
PEEK(16633)+PEEK(16634)*256—16383
Figyelem! Az LSET utasítás végrehajtása után nem használhatjuk a SYSTEM utasítást, amíg be nem írjuk: POKE 16866,201.

Ha azt akarjuk, hogy az öninduló program megállíthatatlan is legyen, így mentünk ki:

RSET:LSET:SAVE"név"; 16384,
PEEK(16633)+PEEK(16634)*256
—16383

Az így „kezelt” programok semmilyen módon nem állíthatók meg, még END, STOP utasítás, program vége, hibajelzés esetén sem állnak le. Ilyenkor a programfutás az elejétől indul. Ha mégis be akarunk építeni megállítási lehetőséget, például megfelelő kulcszó beírása esetén, a következő utasítássort helyezünk el a programban: POKE 16812,201:END

A képernyőtartalom rögzítése

SAVE"név"; 15360,1024
LOAD-dal programból olvasható.

UHERKOVICH PÉTER

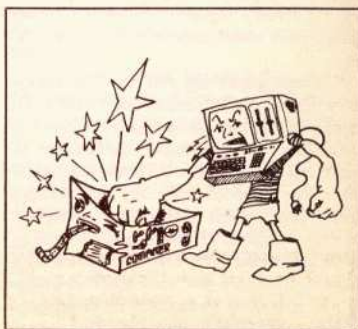

hogy elősegítsük a tanulók, a tanárok készségének kialakulását a felhasználást illetően, részben azért, hogy képet kapjunk arról, hogy az informatikai kultúra hazai honosítása hogyan hat a tananyag tartalmára, elrendezésére és a módszerekre; milyen új elemek jelenhetnek meg a taneszközök fejlesztésében, a tankönyvek és más nyomtatott segédletek műfaji kritériumaiban;

- szoftverek tesztelése az iskolákban;
- ergonómia, szociológia.

Az általános iskolákban az 1985/86-os tanévben megindult program minden bizonnyal serkenteni fogja a fejlesztést, rangsorolja az egyes kutatási témákat fontosság szempontjából, és új színeket, lehetőségeket és korlátokat hoz a felszínre. Aligha hihetjük azonban, hogy ebben a témában ugyanazok az eljárások, mintázatok hatások lehetnek, amelyeket ma a központi és a helyi rendszerek között találunk (például központilag kiadott tematika vagy tanterv és ehhez segédlet vagy tankönyv). A valami életet fogja ezt az ügyet, az a sokszínűség, sokféleség és önállóság az iskolákban, a bőséges országok, központi kínálat.

A kísérleti időszakban (néhány évig) a számítástechnikai oktatás az általános iskolákban elsősorban a szakkörökön és fakultációban történik. Az oktatási programok egyre növekvő számával a már számítógéppel rendelkező iskoláknak meglesz azonban a lehetőségük arra, hogy a különböző tantárgyak keretén belül bemutassák a számítástechnika alkalmazásának módszereit, és a számítógép segédeszközként való alkalmazásával megkönnyítsék a tananyag megértését.

Az általános iskolákban nagy az érdeklődés a számítástechnikai program iránt. A számítógépeket örömmel fogadták a tanárok és a diákok is. Sok iskola kért már a program indulása előtt számítógépet — ki ingyen, ki pénzt is hajlandó áldozni rá. Ezeknek az igényeknek 1985-ben csak kb. egyharmad részét lehetett kielégíteni. Annak feltétele, hogy a következő években folytathassuk az iskolák számítógéppel való ellátását az, hogy ezek a gépek tömegesen beszerezhetőek legyenek. Ezért a TII pályázatot írt ki az általános és középiskolai oktatásra alkalmas személyi számítógépek szállítására. A pályázat eredménye 1986 márciusában várható.

Reméljük, hogy a központi erőfeszítések, a helyi lelkesedés és kezdeményezés együttesen az általános iskolákban is hamarosan olyan eredményre vezet, amelyet a középiskolák mutattak fel igen rövid idő alatt.

DR. SZÜCS BARNA
Országos Pedagógiai Intézet

ZSÁRY PIROSKA
Tudományszervezési és
Informatikai Intézet

A MINŐSÉGÜGY KÖZÜGY

A nyersanyagoknak és a termékeknek a minősége napjainkban újra a legfontosabb kérdések között van.

A számítástechnikában a minőség problémája már a kezdet kezdetén az érdeklődés előterébe került, és azóta sem tudta onnan semmi más kiszorítani. Ezt a különleges állapotot a számítástechnikában egyedül az állandó és erős verseny hozta létre, tartotta és tartja fenn.

A hardver, a szoftver és a szolgáltatások minőségével és a minősítés gyakorlatával minden aktív számítástechnikus naponta elkerülhetetlenül kapcsolatba kerül.

A minőség tehát a számítástechnikus munkájában megszokott és közönséges tényező. Nem új, nem rendkívüli és nem elkülönült a vele való foglalkozás, hanem természetes, és mindenben szerepet játszó.

Ez a kétségtelen tény azt a látszatot keltheti, hogy a számítástechnikus valamiféle különleges minőségi lény, és a számítástechnika területén a minőséget szemmel tartják és kézben tartják, és így vele kapcsolatban minden rendben van. Ez azonban nem egészen igaz. Mind az előttünk járó külföldön, mind pedig itthon, más-más okokra visszavezethetően, a kétségtelen pozitívumok mellett a kellenél több a nem szükségképpen negatívum.

Különösen az újabb időkben a hazai minőségi színvonal az elvárhatóhoz és az elérhetőhöz képest nem fejlődött eléggé, sőt több helyen az elvárható mértéket meghaladóan vissza is esett. Vonatkozik ez mind a hardver, mind a szoftver, mind a szolgáltatások, sőt az oktatás területére is. Kirívó minőségromlásal is járó morális színvonalcsökkenés is tapasztalható.

Nem elégedhetünk meg tehát azzal, amit eddig csináltunk a minőségügy terén. Szélesebb fronton, lényegesen nagyobb erővel és hatékonyabban kell nekünk is munkához látni, ugyanúgy, ahogyan az

országos minőségügyi problémákat a többi területen kézbe veszik.

Hiba volna a minőségügyet olyan időszakos nekibuzdulásként felfogni, amit most ránk kényszerít az élet, de majd csak megszabadulunk tőle valahogyan. A minőséget gondolkodásmódot megváltoztató szerepű tényezőjévé kell tennünk. Tudatosítanunk kell, hogy nemcsak ipari és mezőgazdasági nyersanyagok, ter-

méknek és szolgáltatásnak van minősége, hanem minden másnak, pl. hangversenynek, tévéműsornak, kulturális és egészségügyi szolgáltatásnak is. És ezek összefüggnek és hatnak egymásra.

Miktől függ a minőség? Anyagi adottságtól, a mi adottságainktól kétségtelenül. Ezeket azonban nem tudjuk lényegesen befolyásolni. Függ azonban mástól is. A mi viselkedésünktől, attól is például,

hogy hogyan bánunk az adottságokkal, a nyersanyagokkal, a termelőeszközökkel és egymással is. És ez az, ami a fontosabb. Ez határozza meg nagyobb mértékben az egyén és a társadalom életének a minőségét. Ha pedig így, az élet minősége oldaláról nézzük a minőségügyet, máris látszik, hogy ez több mint egy ügy a sok közül.

Az élet minősége iránti felelősségérzet, de a közvetlen érdekünktől is megköveteli, hogy sajátos eszközeinkkel támogassuk az országos erőfeszítéseket, és emellett a saját területünkön is indítsuk meg a körültekintő előrelátó és szigorú munkát a minőségügy rekonstrukciójára.

Ezt a tevékenységet egy számítástechnikai magazin — lehetőségei által meghatározottan — két területen művelheti sikerrel. Az egyik a számítástechnika hasznosítása a minőségügyi munkában, a másik pedig a számítástechnika saját belső, minőséggel kapcsolatos tennivalóiban való részvétel. Igyekeznünk fogunk, hogy mindkettőből kivegyük részünket. Az utóbbi feladat körben — adottságainkból kifolyólag — a publikáció, a szakmai közlés minősége iránt is különleges felelősséget kell hogy érezzünk. És e téren is van javítani való bőségesen.

A jó példák mellett a hibákból is sokat lehet tanulni. Az utóbbi időben, sajnos, ez a második tanulási lehetőség mármár bővebb volt, mint az előbbi. Ennek visszaszorítása érdekében nem lehetünk elnézők sem a mi magunk, sem a mások által közzétett tévedésekkel, hibákkal, hiányokkal szemben.

„Zöldségeskert” rovatunkban a szakmai zöldséget, nyelvi és szakmai gyomokat tesszük közzé — ha kell, megjegyzések kíséretében. Természetesen csak azokkal foglalkozhatunk, amelyeket észreveszünk, vagy amelyek tudomásunkra jutnak, és tanulságosak is.



Zöldségeskert

„A japán Sharp cég PC 5000 elnevezésű, zsebre vágható kalkulátora is díjat kapott a személyi számítógépek nemes versengésében”... „A zsebbe csúszatható, de bonyolultabb műveletek elvégzésére is alkalmas gépek közül a Sharp PC 5000-es vitte el a pálmát.” (Kristály Magazin, a Pajtás különkiadványa. 1985/1.)

És a gép mindössze 4,3 kg.

„Karl Weierstrass (1815—1897) tétele szerint minden folytonos görbe tetszőleges pontossággal közelíthető polinommal.” (Számítástechnika. Gimnáziumi tankönyv. Bp., 1985. Tankönyvkiadó.)

Az $n \cdot \sin(x)$ függvény folytonos, bármely polinomtól való eltérése legalább n . Tehát e függvény csak tetszőleges pontatlansággal közelíthető polinommal. És akad még néhány hasonló példa.

Weierstrass neve a pontossággal forrt össze. A „weierstrassi szigor” fogalom a matematikában. Úgy látszik, hogy a matematika professzorai már nemcsak a weierstrassi szigor felejtették el, hanem Weierstrass fundamentális tételét sem ismerik. Szegény Weierstrass! Mi mindent fognak majd még neki tulajdonítani?

„SINCLAIR QL. Ez a kis gép már sok olyan tulajdonsággal rendelkezik, amelyek a professzionális gépekre jellemzők. 32 K-s tárcapicitása lehetővé teszi, hogy a szorzást és az osztást egyetlen műveletben elvégezze.” (Technika Magazin 1986. Megjelent 1985 októberében.)

Sir Clive Sinclair azonban még nem tud róla, hogy mire képes gépének 32 K-s tárcapicitása. Ne is mondjuk meg neki!

HT - BASIC-DATA ÚJBÓL

A μ M 1985/2. számában Besenyei Péter írása a HT iskolaszámítógép BASIC-jének hiányosságára mutat rá, de nem hibájára, hiszen a gép a leírásoknak megfelelően működik. A cikk a DATA - REM utasítások átírását ajánlja célravezetőbb módszerként. E módszernek azonban több olyan hibája van, amelyek miatt nem javaslom a programba történő beépítését.

1. Ez a megoldás csökkenti a program áttekinthetőségét, mivel a program futása közben módosítja önmagát. Márpedig az áttekinthetőség egy magas szintű programnyelven írt programnak nagyon fontos követelménye.

2. A megjegyzés utasítás kétféle módon is tárolható. REM begépelése esetén úgy, ahogy a cikkben olvasható. Sokan szeretik azonban a REM-et rövidíteni (?) aposztróf begépelésével. Ez viszont 3 bájtot igényel a tárból, így a program tulajdonképpen hosszabb

```

5 REM READ - RESTORE
6 REM
7 REM A HT gép a 16639-16640-es memória
  címen tárolja a READ utasítás pointerét.
8 REM
10 DATA 1
20 DATA 2
30 DATA 3
40 DATA 4
50 DATA 5
60 DATA 6,7
70 DATA 8,9
80 DATA 10,11
90 DIM A(14,1)
100 FOR I=1 TO 14
110 PRINT PEEK(16639),PEEK(16640),I,J
115 A(I,0)=PEEK(16639): A(I,1)=PEEK(16640)
120 READ J
130 NEXT I
140 POKE 16639,A(11,0)
150 POKE 16640,A(11,1)
160 READ J
170 PRINT ,,J
180 B$=INKEY$: IF B$ = "" THEN GOTO 180
2000 DATA 14,15
2010 DATA 16
  
```

1. program

Az 1. program eredménylistája

232	66	1	0
100	67	2	1
108	67	3	2
116	67	4	3
124	67	5	4
132	67	6	5
140	67	7	6
142	67	8	7
150	67	9	8
152	67	10	9
161	67	11	10
164	67	12	11
124	68	13	14
127	68	14	15
			11

```

5 REM READ - RESTORE n
6 REM
7 REM A C$ változoba egy gépi kodu rutin
  kerül, amely kikeresi a megfelelő sort.
8 REM
10 FOR I=1 TO 20
20 READ J
30 C$=C$+CHR$(J)
40 NEXT I
50 DATA 213,197,245,205,127,10,229,
  209,205,44,27,197,225,43,241,193,
  209,195,154,10
60 C=VARPTR(C$)
65 REM A gépi kodu rutin kezdőcímenek
  beállítás.
70 POKE 16526,PEEK(C+1)
80 POKE 16527,PEEK(C+2)
90 CLS
110 DATA 100,200
120 DATA 300,400
130 DATA 500,600
200 READ K,L
210 PRINT K,L
215 REM RESTORE 50
217 A=USR(50)
220 POKE 16639,A-INT(A/256)*256
230 POKE 16640,INT(A/256)
240 READ K,L
250 PRINT K,L
255 REM RESTORE 130
260 A=USR(130)
270 POKE 16639,A-INT(A/256)*256
280 POKE 16640,INT(A/256)
290 READ K,L
300 PRINT K,L

100 200
213 197
500 600
READY
  
```

2. program

lesz. A leírt szubrutin akkor is problémásan működik, ha a REM elé véletlenül szökőz kerül.

3. A cikk írója azért készítette el szubrutinjait, mert az eredeti megoldás lassú. Jó lenne azonban ennél is gyorsabb megoldást találni!

4. Egy alkalmazáshoz két szubrutint is kell használni; feleslegesnek tűnő oda-vissza átirogatások történnek. Kérdés: mi van akkor, ha éppen a visszairás előtt nyomjuk meg a BREAK vagy a RESET gombot, majd újraindítjuk a programot RUN-nal? A válasz egyértelmű: csőd!

5. A szerző feltételezte, hogy a program a 42E9 hexadecimális (17129 decimális) tárcimen kezdődik. Ez pedig nem mindig van így. Például az egyre gyakrabban használt BASIC III (LEVEL 3) esetében ez a kezdőcím megváltozik, és más eset is elképzelhető. Ezért ezt a címet nem ajánlatos fixnek tekinteni.

Ezek után egy olyan megoldást közlök, amely az előző problémákat „kivédi”. Tudjuk, hogy az iskolaszámítógép BASIC-je a READ utasításhoz szükséges pointert a 16639-16640-es memória-címen tárolja.

Az 1. program egy ciklusban kiolvassa minden adathoz ezt a pointert, majd az A tömbbe tárolja. Az eredménylista 1-2. oszlopa a 2 bájtos pointert tartalmazza, a 3. folyamatos sorszám, a 4. oszlopban pedig az utóljára beolvasott érték látható (J 0-ról indul). A program 140-150-es sorában beállítódik a READ pointerre az A tömbben tárolt érték alapján. Érdekesége, hogy DATA utasítá-

son belüli bármely adatra is beállítható, ezután a READ-del folyamatosan lehet olvasni. Ennek a megoldásnak az a hátránya, hogy végig kell olvasni előbb az összes adatot, de nem függ a DATA sor sorszámától!

Egy másik megoldást mutat a 2. program, amelynek az a feladata, hogy kikeresse a megadott sorszámú sort. A gépi kódú program a C\$ nevű változóba fog kerülni (10—40-es sor; a gépi kódú rutint az 50-es sor tartalmazza). Ezzel a megoldással a memória felső határát nem kell megváltoztatni. A C változó a C\$ címét tárolja (60-as sor). A 16526-16527-es címre beáll a gépi kódú rutin kezdőcíme (70—80-as sor). Ebből látható, hogy valójában C egy pointer címét tartalmazza. A 217-es sor hatására kikeresi az 50-es sor címét (50-es sor címe—1), majd az előzőek alapján (220—230-as sor) beállítódik a READ pointerre. Később hasonlóan lesz beállítva a 130-as sor DATA-ja. A program után a képernyőn megjelenő néhány sor látható.

A gépi kódú rutin tartalmazza a CALL 1B2CH utasítást. A ROM-ban található kis programrész megadja a kívánt BASIC sor kezdőcímét. A flagek: NC/Z — nincs ilyen sorszám; a megadott szám túl nagy. NC/NZ — nincs ilyen sorszám; a következő létezőre áll be. A belső rutin az összes regisztert használja, ezért vannak a regisztermentések. A rutin nem végez hibavizsgálatot!

A 3. programban a gépi kódú rutin végzi el a READ utasítás pointerének beállítását is. Míg az előző esetben a rutin esetleg más hasonló célra is felhasználható, ebben a formájában kifejezetten a RESTORE n funkciót látja el.

Nem feltétlenül szükséges a regiszterek mentése, így a rövidített változat is megfelel (4. program). Az A=USR(50) hatására máris megtörténik a kívánt sor kikeresése és a pointer beállítása. Az

3. program

```

5 REM READ - RESTORE n 2.
6 REM
7 REM A C$ változóba egy gépi kodu rutin
  kerül, amely kikeresi a megfelelő sort.
8 REM
9 FOR I=1 TO 23
10 READ J
11 C=C+CHR$(J)
12 NEXT I
13 DATA 213,197,245,205,127,10,229,
  209,205,44,27,197,225,43,34,255,64,
  241,193,20,9,195,154,10
14 C=VARPTR(C$)
15 REM A gépi kodu rutin kezdocimenek
  beallitasa.
16 POKE 16526,PEEK(C+1)
17 POKE 16527,PEEK(C+2)
18 CLS
19 DATA 100,200
20 DATA 300,400
21 DATA 500,600
22 READ K,L
23 PRINT K,L
24 REM RESTORE 50
25 A=USR(50)
26 READ K,L
27 PRINT K,L
28 REM RESTORE 130
29 A=USR(130)
30 READ K,L
31 PRINT K,L

```

```

100      200
213      197
500      600
READY
>

```

```

REM READ - RESTORE n 3.
REM
REM A C$ változóba egy gépi kodu rutin
  kerül, amely kikeresi a megfelelő sort.
REM
9 FOR I=1 TO 17
10 READ J
11 C=C+CHR$(J)
12 NEXT I
13 DATA 205,127,10,229,209,205,44,27,197,
  225,43,34,255,64,195,154,10
14 C=VARPTR(C$)
15 REM A gépi kodu rutin kezdocimenek
  beallitasa.
16 POKE 16526,PEEK(C+1)
17 POKE 16527,PEEK(C+2)
18 CLS
19 DATA 100,200
20 DATA 300,400
21 DATA 500,600
22 READ K,L
23 PRINT K,L
24 REM RESTORE 50
25 A=USR(50)
26 READ K,L
27 PRINT K,L
28 REM RESTORE 130
29 A=USR(130)
30 READ K,L
31 PRINT K,L

```

4. program

A változó melléktermékként az adott sor kezdő címe — 1-et fog tartalmazni.

Amennyiben a program több gépi kódú rutint is tartalmaz, ügyelni kell, hogy a 70-80-as sorban található POKE utasítások segítségével mindig a megfelelő rutin címe legyen beállítva.

A program áttekinthetősége érdekében a gépi kódú rutinhoz célszerű néhány REM utasítást elhelyezni.

Végül egy sajtóhibára hívom fel a figyelmet. A hivatkozott cikkben szereplő rutin 1030-as sorában ez áll:

```

...IF D=147 OR D=136 THEN... , ami helyesen a következő:
IF D=147 OR D=136 THEN...

```

Az első esetben sem kapunk hibajelzést, de a gép másképpen működik.

MIKES GÁBOR



DLHO

Futás közben változó programok

A POKE és PEEK utasításokat gyakran használjuk, de többnyire ügyelve arra, hogy a BASIC-program tárolására szolgáló területet ne változtassuk meg, hiszen ez a program megváltozásához vezetne. Néhány esetben viszont a program futás közbeni átalakításával olyan problémák is megoldhatók, amelyek más módon csak nehezen kezelhetők.

Ismert például, hogy a BASIC-fordítóprogramok (interpreterek) egy része nem tudja az INPUT utasítás végrehajtásakor a válaszként begépelte képletet értelmezni. Kivétel például a Sinclair ZX-Spectrum gépe. A BASIC-program tárolása ugyanis közbülső kódok (tokenek) segítségével történik, azaz a BASIC-kulcsszavak helyett a gép csak egy egybájtos kódot tárol. Az INPUT végrehajtásakor viszont az interpreter a közbülső kódra történő átalakítást nem végzi el, ezért ezt a programnak kell megoldania. Egy ilyen program működésének az alapja a következő:

1. A felhasználó által beírt képletben előforduló kulcsszavakat (SIN, EXP, ABS, SQR, +, *, /, = stb.) közbülső kódba kell alakítani.

2. Az így átalakított képletet egy erre a célra fenntartott, eredetileg valamilyen karakterrel teleírt sorba írjuk be bájtonként. A képlet utolsó bájta után egy kettőspontot, ezután a RETURN utasítás tokenjét, végül egy másik kettőspontot kell betölteni.

3. A képletben szereplő független változóknak értéket kell adni.

4. Egy GOSUB utasítással, mely a fenntartott sorra adja át a vezérlést, kiszámítjuk a függő változó értékét.

5. Az így kiszámított érték a program jellegétől függően kiírható vagy további számításához felhasználható.

Egy ilyen elven működő, HT-1080Z gépre írt program

látható az 1. listán. A gép először bekéri az adott függvény képletét, majd egyenként rákérdez a képletben előforduló független változók értékre, és a kiszámított függvényértéket kiírja a képernyőre. Ezután változtatni lehet, hogy új képlettel vagy az előzővel számolunk ki újabb értékeket.

A program lehetővé teszi, hogy a független változók értékét (például trigonometrikus függvényeknél) fokban vagy PI többszöröseként adjuk meg. Ilyenkor az adott érték után a FOK, illetve a *PI karaktersozortatot kell beírni.

A program beírásánál ügyeljünk arra, hogy a 10-80-as sorokat karakterhelyesen gépeljük be, ellenkező esetben a POKE utasítások nem a megfelelő helyre töltönek. A program a beírt képletet a 40 sorba tölti, itt eredetileg csupa kettőspont van. Az első kettőspont címe 17400. Az eredmény kiírása a 80-as sorban történik. A függő változó eredetileg Y, de ezt a program szükség esetén felülírja. A sor végén található karakter (Y) címe 17000.

A 2. listán egy ugyanilyen elven működő rajzolóprogram van. Ez is HT-1080Z gépre készült, de a változók nevei itt adóttak. A független változót csak X, a függő változót csak Y jelölheti.

A program a kezelő által beírt függvény grafikonját rajzolja fel a megadott intervallumban. Az intervallumhatárok megadásánál itt is lehetőség van a FOK vagy a *PI használatára. A hibakezelő rutin lehetővé teszi, hogy olyan függvényeket is ábrázoljunk, amelyek bizonyos helyeken nincsenek értelmezve (például Y=1/X vagy Y=SIN(X)/X függvények). A közbülső kódba átalakított függvény itt is a 40-es sorba kerül, és ezt a sort hívja meg a rajzolást végző ciklus (770-830-as sorok).

ZÁTONYI SÁNDOR

1. lista

```

10 GOT0100
20 -----
   |           |           |           |           |           |           |
   |           |           |           |           |           |           |
   |           |           |           |           |           |           |
30 KESZITETTE: ZÁTONYI SÁNDOR EE,ESCSABA,1985.
40 :-----:
   |           |           |           |           |           |           |
   |           |           |           |           |           |           |
   |           |           |           |           |           |           |
50 CLS
60 PRINT "A FUGGVENY ERTEKEI:"
70 PRINT
80 PRINTCHR$(PEEK(17400)) ; " = " ; Y
90 RETURN
100 DIMDEL (26):DIMVA(26):DIMVA$(26)
110 CLS
120 PRINT "KEREM A FUGGVENY MEGADO NEPLETET, Y=(X)
   | ALKABAN."
130 PRINT
140 PRINT "A KEPLETET A BASIC SZABALYAI SZERINT KELL BEIRNI."
150 PRINT "A FUGGVENYBEN TOBB VALTOZO IS SZEREPELHET."
160 PRINT "A VALTOZOKAT EGY-EGY NAGYBETUVEL KELL JELOZNI."
170 PRINT "990," "A KEPLET BEIRASA UTAN NYOMD LE A <NEW LINE>
   | GOMBOT."
180 PRINT "512," ;
190 INPUT KEP#
200 PRINT "512," ;
210 FOR I=1 TO LEN(KEP#)
220   PRINT " " ;
230   FGS=MID$(KEP#,I,1)
240   IFFG#="SIN" THEN FGF="215:GOT0350
250   IFFG#="INT" THEN FGF="214:GOT0350
260   IFFG#="ABS" THEN FGF="217:GOT0350
270   IFFG#="SQR" THEN FGF="221:GOT0350
280   IFFG#="LOG" THEN FGF="223:GOT0350
290   IFFG#="EXP" THEN FGF="224:GOT0350
300   IFFG#="COS" THEN FGF="225:GOT0350
310   IFFG#="SIN" THEN FGF="226:GOT0350
320   IFFG#="TAN" THEN FGF="227:GOT0350
330   IFFG#="ATAN" THEN FGF="228:GOT0350
340   GOT0400
350   POKE I+17399,FG
360   POKE I+17400,32
370   POKE I+17401,32
380   II=II+2
390   GOT0500
400   KAR=ASC(MID$(KEP#,I,1))
410   IF KAR=43 THEN KAR=205:GOT0510
420   IF KAR=45 THEN KAR=206:GOT0510
430   IF KAR=42 THEN KAR=207:GOT0510
440   IF KAR=47 THEN KAR=208:GOT0510
450   IF KAR=91 THEN KAR=209:GOT0510
460   IF KAR=41 THEN KAR=213:GOT0510
470   IF KAR=40 OR KAR=41 OR KAR=44 THEN 510
480   IF 47<KAR AND KAR<58 THEN 510
490   IF KAR=65 OR 90<KAR THEN RUN
500   DEL (KAR-64)=I,KAR
510   POKE I+17399+II,KAR
520 NEXT
530 POKE I+17399+II,58
540 POKE I+17399+II+1,146
550 POKE I+17399+II+2,58
560 CLS
570 PRINT KEP#
580 PRINT "KEREM A VALTOZOK ERTEKEIT."
590 PRINT "128," ;
600 FOR I=1 TO 26
610   IF DEL (I) < 1 THEN 609
620   IFFEEK (17400)=I+64 THEN 690
630   PRINTCHR$(I+64) ; " = " ;
640   INPUT VA$(I)
650   VA=VAL(VA$(I))
660   IFRIGHTS$(VA$(I),3)="FOK" THEN GOSUB 830
670   IFRIGHTS$(VA$(I),3)="PI" THEN VA=VA*3.14159265
680   VA (I)=VA
690 NEXT
700 A=VA(1):B=VA(2):C=VA(3):D=VA(4):E=VA(5):F=VA(6):G=VA(7)
710 H=VA(8):I=VA(9):J=VA(10):K=VA(11):L=VA(12):M=VA(13)
720 N=VA(14):O=VA(15):P=VA(16):Q=VA(17):R=VA(18):S=VA(19)
730 T=VA(20):U=VA(21):V=VA(22):W=VA(23):X=VA(24):Y=VA(25)
740 Z=VA(26)
750 GOSUB 840
760 POKE I+17700,PEEK(17400)
770 GOSUB 850
780 PRINT "990," "AKARSZ MEG EZZEL A KEPLETTEL SZAMOLNI?
   | (Y/N)."
790 V$=INKEY$:IF V$="" THEN 790
800 IF V$="I" THEN 560
810 IF V$="N" THEN RUN
820 GOT0790
830 IF VA=36000 THEN VA=VA-36000:GOT0830
840 IF VA=36000 THEN VA=VA-36000:GOT0840
850 IF VA=36000 THEN VA=VA-36000:GOT0850
860 IF VA=-36000 THEN VA=VA+36000:GOT0860
870 IF VA=-36000 THEN VA=VA+36000:GOT0870
880 IF VA=0 THEN VA=VA-3600:GOT0880
890 VA=VA*0.0174532925
900 RETURN

```



```

10 GOT0100
20
I FUGGVENYIGORBE - RAJZOLO I
30 KESZITETTE: ZATONYI SANDOR BENESOSABA, 1984.
40 ::::::::::::::::::::::::::::::::::::::::::::::::::::::::::::
41 ::::::::::::::::::::::::::::::::::::::::::::::::::::::::::::
42 ::::::::::::::::::::::::::::::::::::::::::::::::::::::::::::
43 ::::::::::::::::::::::::::::::::::::::::::::::::::::::::::::
44 ::::::::::::::::::::::::::::::::::::::::::::::::::::::::::::
45 ::::::::::::::::::::::::::::::::::::::::::::::::::::::::::::
46 ::::::::::::::::::::::::::::::::::::::::::::::::::::::::::::
47 ::::::::::::::::::::::::::::::::::::::::::::::::::::::::::::
48 ::::::::::::::::::::::::::::::::::::::::::::::::::::::::::::
49 ::::::::::::::::::::::::::::::::::::::::::::::::::::::::::::
50 IFERL=40ANDERR=2THENPRINT"HIBAS KEPLET : (KEP):STOP
60 IFERL=40AND(ERR=6ORERR=10ORERR=20)THENRESUME820
70 PRINT"HIBAS SOR : "ERR
80 PRINT"HIBAKOD : "ERR
90 STOP
100 ONERRORGOTO50
110 CLS
120 PRINT"KEREM A FUGGVENYT MEGADDO KEPLETET. Y=F(X)
ALAKBAN."
130 PRINT
140 PRINT"A KEPLETET A BASIC SZABALYAI SZERINT NELL BEIRNI."
150 PRINT@960,"A KEPLET BEIRASA UTAN NYOMD LE A (NEW LINE)
GOMBOT!";
160 PRINT@512,"";
170 INPUTKEP$
180 PRINT@512,"";
190 FORI1=1TOLEN(KEP$)
200 PRINT " ";
210 FG$=MID$(KEP$,I1,3)
220 IFFG$="SON"THENFG$=215:GOTO330
230 IFFG$="INT"THENFG$=216:GOTO330
240 IFFG$="ABS"THENFG$=217:GOTO330
250 IFFG$="SOR"THENFG$=221:GOTO330
260 IFFG$="LOG"THENFG$=223:GOTO330
270 IFFG$="EXP"THENFG$=224:GOTO330
280 IFFG$="COS"THENFG$=225:GOTO330
290 IFFG$="SIN"THENFG$=226:GOTO330
300 IFFG$="TAN"THENFG$=227:GOTO330
310 IFFG$="ATAN"THENFG$=228:GOTO330
320 GOTO360
330 POKEI1+17399,FG
340 POKEI1+17400,32
350 POKEI1+17401,32
360 I1=I1+2
370 GOT0490
380 KAR=ASC(MID$(KEP$,I1,1))
390 IFKAR=43THENKAR=205:GOTO480
400 IFKAR=45THENKAR=206:GOTO480
410 IFKAR=42THENKAR=207:GOTO480
420 IFKAR=47THENKAR=208:GOTO480
430 IFKAR=71THENKAR=209:GOTO480
440 IFKAR=61THENKAR=213:GOTO480
450 IFKAR=40ORKAR=41ORKAR=46THEN480
460 IF47<KARANDKAR<58THEN480
470 IFKAR<65OR90<KARTHENRUN
480 POKEI7399+I1,KAR
490 NEXT
500 POKEI7399+I1,58
510 POKEI7399+I1+1,146
520 POKEI7399+I1+2,146
530 CLS
540 PRINT"KEREM AZ INTERVALLUMOK VEGPONTJAIT."
550 PRINT@384,"X TENGELYEN : "
560 PRINT@512,"";
570 INPUT"KEZDOPONT";KX$
580 INPUT"VEGPONT ";VX$
590 PRINT@704,"X TENGELYEN : "
600 PRINT@832,"";
610 INPUT"KEZDOPONT";KY$
620 INPUT"VEGPONT ";VY$
630 KX=VAL(KX$):VX=VAL(VX$)
640 KY=VAL(KY$):VY=VAL(VY$)
650 IFRIGHT$(KX$,3)="FON"THENKX=KX*0.0174532925
660 IFRIGHT$(VX$,3)="FON"THENVX=VX*0.0174532925
670 IFRIGHT$(KY$,3)="FON"THENKY=KY*0.0174532925
680 IFRIGHT$(VY$,3)="FON"THENVY=VY*0.0174532925
690 IFRIGHT$(KX$,3)="PI"THENKX=KX*3.14159265
700 IFRIGHT$(VX$,3)="PI"THENVX=VX*3.14159265
710 IFRIGHT$(KY$,3)="PI"THENKY=KY*3.14159265
720 IFRIGHT$(VY$,3)="PI"THENVY=VY*3.14159265
730 IFUX<KXORVY<KYTHEN530
740 CLS
750 DX=(VX-KX)/127
760 I1=0
770 X=KX+I1*DX
780 GOSUB40
790 Y=(VY-I1)*47/(VY-KY)
800 IFY<0ORY>47THEN820
810 SET(I1,Y)
820 I1=I1+1
830 IFI1<128THEN770
840 PRINT@0,KEP$
850 PRINT@960,"AKARSZ MEG EZZEL A KEPLETTEL SZAMOLNI?
(I/N)";
860 V$=INKEY$:IFV$=""THEN860
870 IFV$="I"THEN530ELSEIFPEEN(17347)()90THENDELETE30-1000:
880 IFV$="N"THENRUN
890 GOT0860

```



SZÁMALK SZAKKÖNYV

ISMERJE MEG, használja fel sokoldalúan a számítástechnika korszerű eszközét, A MIKROGÉPET!

A SZÁMALK könyvei a kezdő és gyakorlott felhasználóknak sok új, hasznos ismeretet kínálnak ehhez. Szíves figyelmébe ajánljuk a következő könyveinket:

A ZX—Spectrum programozása

200 oldal

84,— Ft

A szerzők szakavatott vezetésével a számítástechnikával most ismerkedők a gép üzembe helyezésétől a programozásig juthatnak el.

Bodor Tibor—Gerő Péter:

A COMMODORE—64 programozásának gyakorlata

160 oldal

55,— Ft

Gépkezelési és használati ismeretek alapozzák meg a programozási alapelvet ismertetését s a könyvben közölt, kipróbált programok futtatását.

Dr. Rózsa Lajos szerkesztésében:

Mikroszámítógép-alkalmazási esettanulmányok

372 oldal

156,— Ft

Az ipari mérésadatgyűjtési és irányítási feladatok ellátására az MTA SZTAKI kifejlesztette a Mikroszámítógépes Folyamatirányító Berendezést (MFB), amelynek alapos ismertetése után hat konkrét feladat megoldása mutatja be sokoldalú felhasználhatóságát.

Marschik Iván:

Mikroszámítógépek tervezése I—II.

768 oldal

439,— Ft

Az első kötet — Rendszertechnika — a mikrogéprendszerek elemeit ismerteti (8 és 16 bites mikroprocesszorok, memóriák, beviteli/kiviteli elemek, sínrendszerek, mikroperifériák), a második kötet — Programrendszerek — pedig a felhasználói és rendszerfejlesztő programozással és operációs rendszerekkel (CP/M, MP/M, iRMX/80, MS—DOS, PC—DOS, UNIX), programnyelvekkel és fordítóprogramokkal foglalkozik részletesen.

A könyvek megvásárolhatók a SZÁMALK

Könyvesboltjában:

Budapest XI., Szakassits Árpád út 68.,

valamint a Művelt Nép és

a Könyvterjesztő Vállalat boltjaiban.



Alapozás XIV.

Az állandó idővel késleltető operátor használatával sikerült egy-két jól működő matematikai modellt alkotnunk. Az információtárolásra alkalmas modelljeink működési tartománya azonban még nem volt kielégítő. Most a működési tartománynak, az alkalmazhatósági körnek a bővítésével foglalkozunk. Előbb azonban a közönséges késleltető működésére adunk egy jól használható szemléltetést.

Egy szemléletes közönséges késleltető modell

A késés és a késleltetés jelensége központi fontosságú mind az elméletben, mind a gyakorlatban. Sajnos — a tankönyvek és a szakkönyvek bizonyítják — az oktatás sehogyan sem, a „tudomány” pedig alig és akkor is mellékesen foglalkozik ezzel az alapjelenséggel. Főlöszeges taglalni az olyan tudás értékét, gyakorlati alkalmazhatóságát, amely egy mindenütt lényeges szerepet játszó jelenséget nem vesz észre vagy nem tud vele mit kezdeni, és ezért másról beszél.

A késés és a késleltetés illetően kezelése azonban nem véletlen. Mindenki meggyőződhet róla, hogy nem könnyű területről van szó. A nehézség elsősorban lélektani okú. Nehéz ugyanis a folyamatok tudati követe, különösen, ha több van belőlük. (Hogy ennek a nehézségnek mik az okai, az más kérdés. Véleményünk szerint nem szükségképpen nehézséggel állunk szembe, hanem félrevezetés és félrevezetődés eredményével. A lélektani okokkal e helyen nem foglalkozhatunk részletesebben, az Olvasó figyelmét azonban — úgy véljük — nem felesleges felhívni ezekre.)

A késés és késleltetés jelenségének megragadása azért nem szokott sikerülni, mert egy kaptafára kívánnak húzni minden késési jelenséget, holott a késés nem ragadható meg egyetlen egyszerű, egzakt modellel. Egy-egy késési jelenségre természetesen készíthetők egzakt leírások. Ezek a késési modellek azonban más késési jelenségek leírására már általában nem lesznek jók. Ez azonban nem ok arra, hogy az egész terület kezelhetetlenként semmibe vegyük.

Tudatosítsuk tehát, hogy az a késésmo- del, amit a közönséges késleltetővel írunk le, egyfajta késési jelenséget ír le, vannak azonban másfajta, a megismert módon meg nem ragadható, le nem írható késési jelenségek is. Később példát is fogunk látni ilyenekre.

A késési jelenségek helyes megkülönböztet tudásában sokat segít, ha jó szemléle-

tes modelljeink vannak. Egy ilyen szemléletes késleltetőmodellről lesz szó a következőkben, ami (módosítással) másfajta késési jelenségek modellezésére is alkalmazható, most azonban csak a közönséges, állandó idejű késleltetés esetével foglalkozunk. Az 1. ábrán egy regisztrálóberendezés vázlatja látható. E regisztrálóberendezés valamilyen rendszer egyik jellemzőjének alakulását jegyzi fel, működéstörténetet készít. A hengerek egyenletes (egységnyi) kerületi sebességgel forognak.

A térben rögzített $B1$ és $B2$ pont összekötött szakaszán mozog az írótoló hegye. Közben a papír is halad, így az írótoló egy egyértékű függvény grafikonját rajzolja a papírszalagra.

A térben rögzített $K1$ és $K2$ pont összekötött szakaszán egy automatikus leolvasó figyeli és olvassa le a regisztrátumgörbének a leolvasó alá kerülő értékét.

Mi lesz a K leolvasó által leolvasott érték, ha a $B1B2$ egyenes és a $K1K2$ egyenes távolsága a ? Nyilván a idővel előbb, a B írótoló által írott (feljegyzett) érték.

Tehát B helyzete és a regisztrátumgörbe K leolvasó alatti pillanatnyi „magassága” nem független egymástól.

Legyen a értéke 2 hosszúságegység!

Indítsuk el a regisztrálóberendezést a 0 időponttól! Nyilvánvaló, hogy legkorábban a a idő elteltével tud K érdemi feljegyzést leolvasni.

Mi lesz a leolvasott (k) érték az a időpontban, azaz mi lesz $k(a)$? Nyilvánvalóan $k(2) = b(0)$.

Azaz K által a 2 időpontban érzékelt érték megegyezik B által a 0 időpontban papírra tett (jegyzett) értékkel.

Ugyanígy igaz, hogy

$$k(3) = b(1),$$

$$k(4) = b(2),$$

$$k(5) = b(3).$$

Általában

$$k(t) = b(t-2), \quad (t \geq 2),$$

$$k(t+2) = b(t), \quad (t \geq 0).$$

A b tengelyen zajló mozgás pillanatnyi helyzetéről szóló információ kévsé, a késéssel jut el a k tengelyre.

A rendszer kapcsolási rajza az 1. ábra alján látható. A késleltetési időt az operátor jele alá írjuk.

A papírszalagot továbbító hengerekre feszülő papír b és k közötti része szemlélteti a késleltető tartalmát. E modell a szó szoros értelmében betekintést enged a késleltető „belsejébe”.

A 2. ábrán az írófejet és az olvasófejet még az előzőkhöz képest is egyszerűbben ábrázoltuk. Az ábrákon jól látszik, hogy sorba kapcsolt késleltetők késleltetési ideji összege lesz az eredő késleltetési ideje. Az eredő késleltető pillanatnyi tartalma pedig

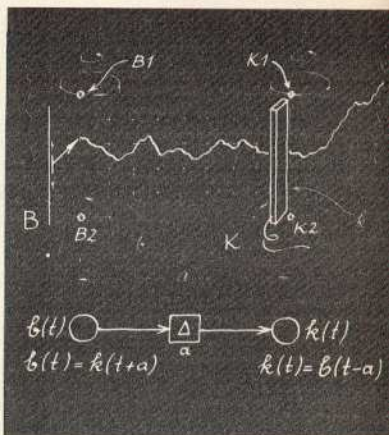

1. ábra

2. ábra

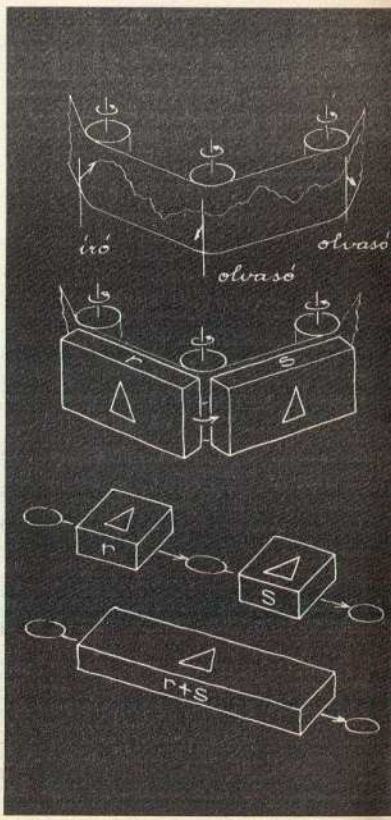

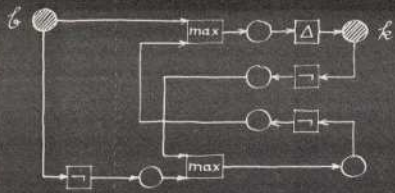

3. ábra

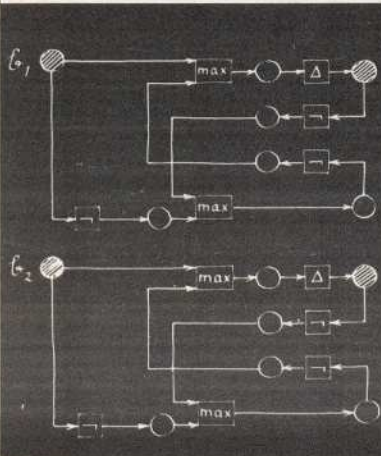

4. ábra

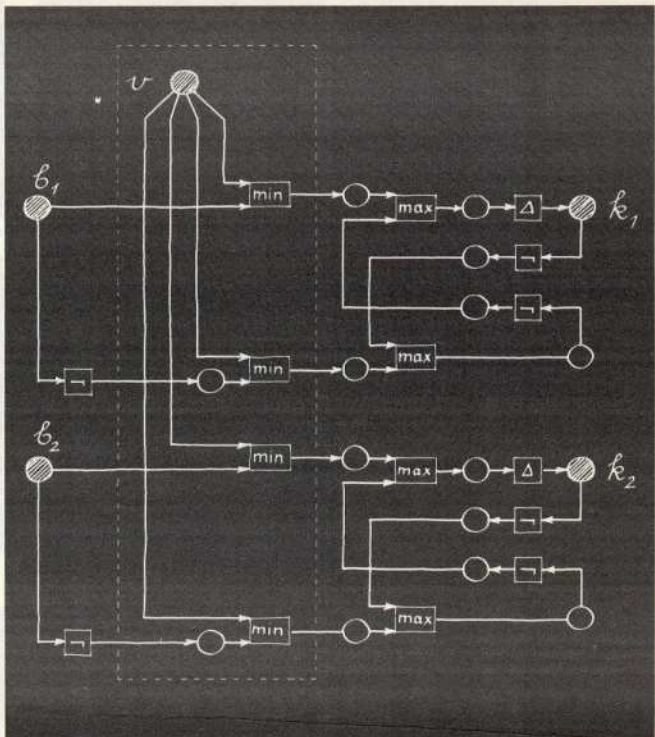

5. ábra

a két összetevő pillanatnyi tartalmának „egymás után helyezése” lesz.

A közönséges késleltető fogalmának szemléletes átismétlése után rátérünk fő feladatunkra, a tárolást elvégző operátorcsapatok kialakítására.

Az információátvitel folyamata

Információátvitelő operátorcsapatokcskánk „megjegyeztek”, „megtanultak” értékeket, azaz kimenetükön megjelent a megőrzini kívánt érték, és ez akkor is ott maradt, amikor a bemeneten már nem a megtanulandó információ volt. (Alapozás XIII.) Elemezzük ezt a jelenséget alaposabban!

Természetesen vetődik fel a kérdés, hogy honnan tudja a tárolócsapat, hogy a bemeneten levő információ mikor megtanulandó és mikor nem az, azaz olyan, amivel nem kell törődnie?

Az egyik operátorcsapat (Alapozás XIII. 2. ábra) olyan volt, hogy meg lehetett „tanítani” a +1 és a -1 értékre; ha elég hosszú idejű volt a „tanítás”, a csapat „megjegyezte” és kimenetén fenntartotta a bemeneten tapasztalt értéket. Ezután a bemeneten széles körben (de nem teljesen szabadon) változtathatt az érték, ezek az értékek nem be-

folyósolták a csapat munkáját, és a kimeneten fenntartott értéket sem.

A bemeneti folyamatokat (értékeket) tehát két osztályba sorolhatjuk aszerint, hogy azok a kimeneti értékeket képesek-e befolyásolni vagy sem. (Vannak olyan értékek, amelyek soha sem képesek a kimeneti állapot befolyásolására.) Ez a helyzet felfogható úgy is, hogy operátorcsapatunk magából a bemeneti folyamatból értesül arról, hogy van-e egyáltalán tárolni való, megtanulni való, és az éppen mi.

A másik operátorcsapat, amely a 0 és az 1 ill. az 1 és a 0 értékpár megjegyzésére volt használható (Alapozás XIII. 3. ábra) a kimenetén megtartotta ezeket a „megtanult” értékeket, akkor is pl., ha a bemenet értéke 0 és 0 értékpárra változott. A 0 és 0 értékpár nem befolyásolta sem az 1 és 0, sem a 0 és 1 értékpárt mutató kimenetet. Ebből következik, hogy operátorcsapatunk a 0 és 0 értékpárt nem képes megjegyezni, hiszen ez az értékpár nem befolyásolja a kimeneti értékeket. Ha viszont a 0 és 0 megjegyeztetése is feladat, akkor két úton indulhatunk el. Vagy azon, amelyen eddig jártunk, amikor maga a bemeneti folyamat adta az információt arról, hogy most megjegyzendő érték(ek) van(ak) a kimeneten, vagy egy másik úton, amikor nem a bemeneti értékből,

hanem máshonnan tudja meg az operátorcsapat, hogy a bemeneten éppen jelenlevő információ megjegyzendő-e vagy sem.

Mindkét út járható és fontos, de mivel az első már láttunk példát, de a másodikal foglalkozunk.

A tárolási parancs

Ha a tároló bemenetén szabadon, látszólag szabálytalanul változtatják egymást az értékek, valamely bemeneti érték „megőrzésre kerülése” vagy maguktól az értékektől függ valamilyen módon, vagy attól, hogy a tároló operátorcsapat külön, más úton utasítást kap-e, hogy „Az! tárolj, amit most észlel az bemeneteiden!”.

Lássunk egy példát erre az utóbbira!
A 3. ábrán levő operátorcsapat alkalmas a 0 és 1, ill. az 1 és 0 állapot tárolására (a rendszer kimenetein való rendelkezésre bocsátására, ill. azok rendelkezésre állásáról való gondoskodásra). Meg tudjuk oldani, hogy a bemeneteken csak 0 és 1, ill. 1 és 0 jelenhessen meg (a pontozottan körülkerített rész révén).

Ha két ilyen rendszert teszünk egymás mellé (4. ábra), akkor az így kialakuló operátorcsapat már „megtanítható” nemcsak az eddigi 0 és 1, az 1 és 0, hanem a 0 és 0 meg az 1 és 1 értékpárra is.

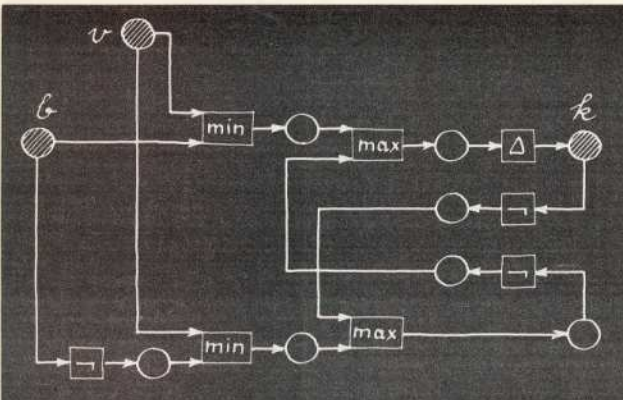

6. ábra

7. ábra

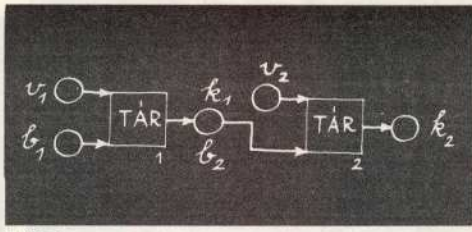
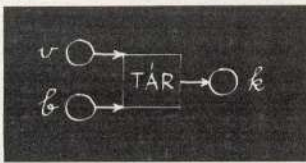

8. ábra

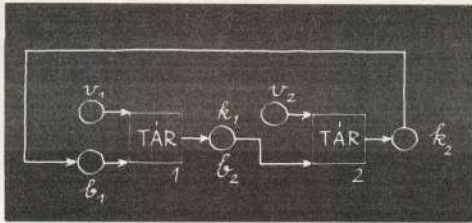

9. ábra

Próbáljuk ki! Legyen pl. $b_1=0$ és $b_2=0$ alkalmas ideig! Az eredmény $k_1=0$ és $k_2=0$ lesz. Rendszertünk tehát tanulékony.

Sajnos azonban ez az operátorcsapat nemcsak tanulékony, hanem feledékeny is. Ha a $b_1=0$ és $b_2=0$ állapot megszűnik, és utána pl. $b_1=1$ és $b_2=0$ állapot jelenik meg és áll fenn bizonyos ideig, akkor a $k_1=0$ és $k_2=0$ állapotból $k_1=1$ és $k_2=0$ állapot lesz.

A tárolási feladatot akkor tekintjük kielégítően megoldottnak, ha az információt nemcsak megtanulni, hanem — addig, ameddig kívánjuk, — megtartani is meg tudja az operátorcsapat.

A $k_1=0$ és $k_2=0$ állapot fennmaradását csak a $b_1=0$ és $b_2=0$ állapot fennmaradása biztosítja. Próbáljuk meg megővni a bemeneteket attól, hogy bármelyikre is 1 kerülhessen, ha mi nem akarjuk!

A megővési módszer (közismert nevén *kapuzás*) egy-egy minimumképző négy helyre való közbeiktatását jelenti. (5. ábra) Ha $v=0$, akkor „bárhogyan ugrál” is b_1 és b_2 , k_1 és k_2 értéke nem változik. A bemeneteken zajló folyamatok nem tudnak hatást gyakorolni a rendszerre, hiszen „becsuktuk és csukva tartjuk előtűk a kaput”. Ha viszont $v=1$, akkor „a kapu nyitva van”, a bemenetek hatása szabadon és ugyanúgy érvényesül, mint ha az 1, 2, 3 és 4 jelű operátort nem is iktattuk volna a rendszerbe. Hogyan működik tehát a tárolócsapat ezután a kiegészítés után?

1. b_1 -re és b_2 -re a kívánt értékeket juttatjuk (ez a megtanulandó lecke).
2. „Kinyitjuk a kaput”, azaz gondoskodunk róla, hogy $v=1$ legyen.
3. Gondoskodunk róla, hogy a „lecke” a kívánt ideig b_1 és b_2 bemeneteken legyen.

4. „Becsukjuk a kaput”, és gondoskodunk zárva tartásáról.

A kapu kinyitását tekinthetjük a tárolási folyamatot megindító parancsnak.

Nem nehéz belátni, hogy így nemcsak értékpárok, hanem értékhármások sőt érték n -esek (n gyakorlatilag korlátlan) tárolása is megoldható.

Az értékegyes, azaz egyetlen „fűj” vagy „nem fűj” érték megőrzését végző tároló operátorcsapatocskára a 6. ábrán látható. Ezt a csapatocskát egyetlen operátornak is tekinthetjük, és külön jelölést alkalmazhatunk rá. (7. ábra)

Fontos tudatosítanunk, hogy sok másféle tárolófeladat ellátására alkalmas, hasznos operátorcsapat is van, ezek mindegyikére azonban itt nem lesz szükségünk.

A „TAR” operátor olyan, hogy tárolási parancsra „tanul”, és addig biztosan megjegyzi a megtanult értéket, ameddig újra tárolási parancsot nem adunk neki (azaz ki nem nyitjuk a kaput).

Ha a közönséges késleltető „feltöltjük valamilyen értékkel”, akkor a késleltetési idő időtartamáig ez az érték lesz a kimenetén. Tehát a közönséges késleltető olyan tárolóelem, amely tanulásra képes, de csak adott időtartamra tudja megjegyezni a tanultakat. Sok esetben azonban nincs is többre szükség. Tudatosítsuk, hogy ez nem kevés, hiszen az adott ideig való tárolás tette lehetővé számunkra a korlátlan idejű tárolás megvalósítását is.

A tárelemek „lecke”-bemeneteire, azaz azokra a bemenetekre, amelyek a „tanulni-” folyamatokat fogadják, általában (de nem mindig) állandó folyamatokat szoktunk juttatni, legalábbis addig, ameddig „a kapu nyitva van”.

A tárolás modellezésében jelentősen előrehaladva, a digitális berendezések működésének — talán legfontosabb — alapjelenségét is részletesebben tárgyalni tudjuk már. Mielőtt ezzel foglalkozni kezdenénk, fel kell hívunk a figyelmet a tárolásprobléma különleges fontosságára. A következők megértéséhez nincs szükség az eddig megismert tárolófajtákon kívül más tárolók ismeretére. Ez azt a látszatot keltheti, hogy a tárolók nélkülözhetetlenek és fontosak ugyan, de területük nem túlságosan gazdag. Ez nem így van. Egy-egy digitális berendezés szellemessége, gyorsasága sokszor az elmés tárolásmegvalósításon múlik, ilyen ugyanis sokkal több van, mint amikkel itt foglalkozhattunk. És a sokféle konkrét építőelemmel is sokféleképp lehet berendezéseket létrehozni.

Nemcsak ez a három megtanulási-megjegyzési elv lehetséges, amit említettünk. Lehet például olyan tárolókat is szerkeszteni, amelyek hol tárolási parancsra tárolnak, hol pedig aszerint, hogy a tanulóbemenetükön milyen jelenségek zajlanak. Lehet aztán a tanulóbemeneten zajló folyamatokba pl. egyenlő időnként beékelni a tanulást tiltó vagy meggarancsoló információkat; a bemenetet időosztással használja ilyenkor a tanulnivalót figyelő és a tanulási parancsot figyelő funkció.

A gép működése

Tudjuk, hogy a gépben tárolás, továbbítás és átalakítás folyik. E folyamatnak legkisebb megvalósulása személhető a 8. ábrán. Ha a kaput kinyitjuk, azaz gondoskodunk a $v_2=1$ állapotról, akkor k_2 „átveszi”

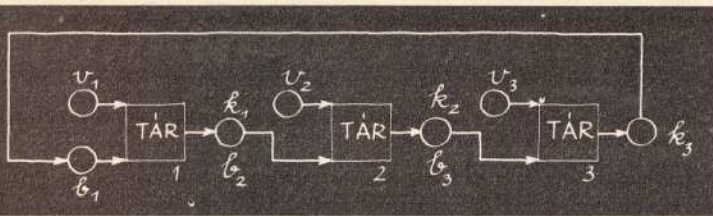

10. ábra

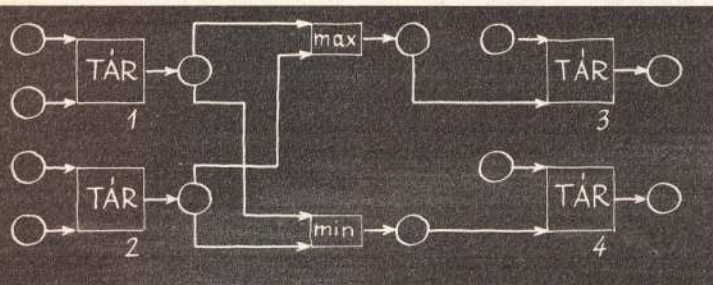

11. ábra

12. ábra

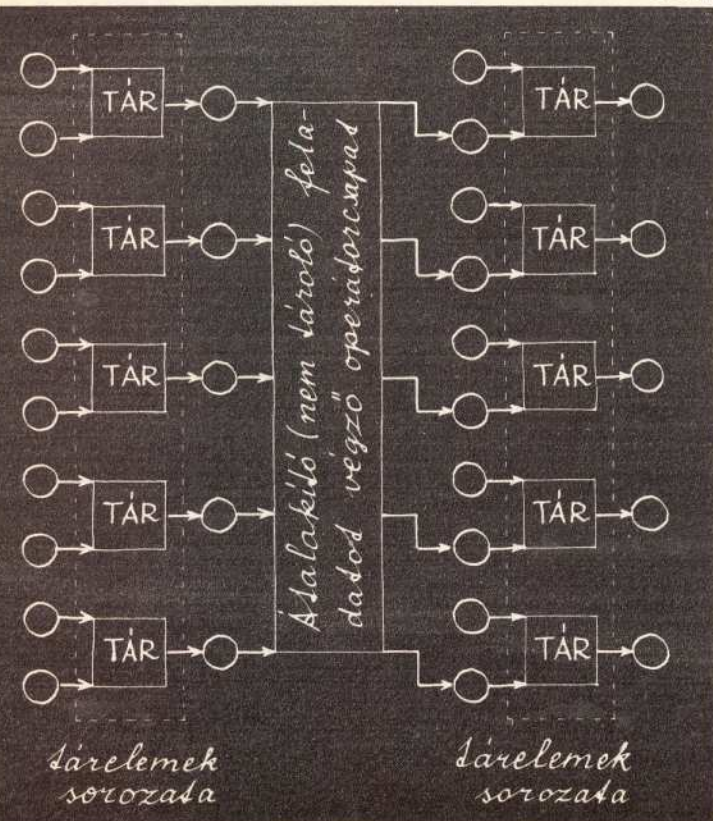

k1 értékét. Más szóval az *1*-es tár tartalma átmásolódik (nem átmegy!) a *2*-es tárba.

A 9. ábra operátorcsapatában, ha egyszerre nyitjuk ki a kapukat, az *1*-es tár tartalma a *2*-esbe, a *2*-es táré az *1*-esbe iródik át. Ha valakinek ezzel kapcsolatban kétféle lennének, a részletes kapcsolási rajzból meggyőződhet, hogy ez tényleg így van. A kételkedő tehát azonban egy kivédhetetlen ellenvetést is. Nincs a gyakorlatban két pontosan egyenlő késleltetési idejű késleltető, így a 9. ábra rendszerének működése függ a késleltetési időktől és a kapuk nyitvatartási időitől. Noha folytatható lenne, mégsem folytatjuk e vitát. Két tár (2 és 3 jelű) tartalmának felcserélésére biztosan jó a 10. ábra operátorcsapata. Először a *v2* kaput nyitjuk ki. A *TÁR1* tartalmának a *TÁR2*-be másolódása után bezárjuk *v2*-t. Ezután kinyitjuk *v1*-et. Miután megtörtént a *TÁR3* tartalmának a *TÁR1*-be másolódása, ezt a kaput is bezárjuk. Végül pedig ugyanígy átmásoljuk a *TÁR2* tartalmát a *TÁR3*-ba.

E másolatások természetesen nem változtatták meg az átmásolt információt. Ha a digitális berendezés csak erre volna képes, akkor csak információátviteli gép volna. A tárolás és információforgalom lebonyolítása mellett azonban átalakításokat is tudunk a géppel végezteni.

A 11. ábrán látható kapcsolású operátorcsapat a *TÁR1* és *TÁR2* tartalma maximumának ill. minimumának a *TÁR3*-ba, ill. a *TÁR4*-be írására képes. Ügyelni kell azonban arra, hogy a *v1*, *v2*, *v3* és *v4* kapuk ki- és becsukogatása hogyan és mikor történik. A kívánt eredmény elérése érdekében a maximumképző és a minimumképző műveletvégzési idejét, késését is figyelembe kell venni. A digitális berendezés legtipikusabb részletét a 12. ábra mutatja. Az ilyen rész tárelemek tartalmát változtatlanul vagy átalakítva tárelemekre írja át.

Lássunk néhány tipikus példát! Az átalakító operátorcsapattal „balra” két, 2-es alapú számbázisú rendszerben felírt számot tartalmazó tárelemsorozat (regiszter) van, tőle „jobbra” pedig az eredmény fogaadására és megőrzésére szolgáló tárelemsorozat (eredményregiszter). A szorzást végző részrendszer kapcsolási rajza ugyanilyen elvű, az átalakító rész természetesen eltér az előzőtől.

Egy szám szinusztát azonban — *noha lehetne* — más módon, több lépésben szokták kiszámítani. Ennek megismerésével azonban a gépépítés fejlettebb szakaszában foglalkozunk majd.

Mielőtt a gépépítés további egyszerű lépéseivel foglalkoznánk, a következőkben a vonaltulajdonságokkal dolgozó működésleírás és a késés finomabb elemzése kerül sorra.

A mikroelektronika gyorsan fejlődő világában 16 év már történelmi távlatot biztosít. Az első integrált áramkört 1959-ben jelentette meg a Texas Instruments, és ezzel elkezdődött a számítástechnikai eszközök nagymértékű miniaturizálásának folyamata. Az első integrált 4 bites mikroprocesszor, a 4004, az Inteltől származik, és 1971-ben látott napvilágot. Azóta a fejlődés jóformán töretlen, a mikroelektronika hatása életünk egyre több szférájában érezhető. A következőkben azt vizsgáljuk, hogyan befolyásolják a mikrogepek a programozás mesterségét, tudományát és művészetét.

Az előzmények

A harmadik generációs számítógépek elterjedésével együtt elindult egy elidenegetési folyamat is. A programozók és a gépek közé egyre vastagabb és magasabb hardver- és szoftverfal épül. A be- és kiviteli csatorna, a processzorok, a megszakításkézelés, az operációs rendszerek a teljesítmény-növelés ürügyén a felhasználók és a gép közé ékelődtek. A gépek teljesítménye valóban nőtt, a programozás azonban elvesztette, vagy legalábbis kezdte elveszteni egyik, most már tudjuk, hogy igen fontos tulajdonságát. Megszűnően volt a programozás személyes volta, ami egyben a programozó egyéniségének megnyilatkozásait is lehetővé tette egy-egy program megírásakor. Akkor nem volt nyilvánvaló, de ma már az, hogy igazán jó programok csak az alkotó agymunkát végző ember és az ezt realizáló gépi eszköz közvetlen és zavartalan kapcsolatából születnek.

Amikor az IBM DOS és OS terjedelmes értelmen túlajnyelven írott, ún. "job-control" programok előállítására kényszerítette a gépteremből már amúgy is kizárt programozókat — oda ugyanis csak külön köpenyben és gumipapucsban léphettek be az operátorok is —, egész természetes emberi reakciók születtek: a hobbióbi és a hivatásból programozók jó része felhagyott a teljes programozással; a programozást inkább üzők megfelelő ideológia kidolgozásával vizsgálatódtak; ahol a tehetség szerencsés környezeti adottságokkal párosult, ott új hardver- és szoftvereszközök létrehozásával igyekeztek visszaállítani a programozás "emberi arculatát".

A fenti események, és ezek néha előnyös, néha hátrányos következményei konkrét példákban is illusztrálhatók. A 70-es évek ke kialakult ún. szoftverkrízis jórészt azért állt elő, mert sok programozó kiabrandult a zárt rendszerben üzemelő gépirások etetésévé fajult, az alkotás örömeit egyre kevésbé nyújtó szakmájából.

A köteleg feldolgozásban működő operációs rendszerek emellett azzal is bosszantották a programozókat, hogy a tényleges feladat szempontjából lényegtelen, például a teljesen értelmen job-control programban elkövetett helyesirás hibákat is könnyörtelenül büntették. Így a programozókban olyan érzés alakult ki, hogy a programokat a gép és az operációs rendszer ellen küzdve és nem azzal együttműködve kell kifejleszteni.

Nem véletlen, hogy ebben az időben alakult ki és terjedt el a strukturált programozás. E. W. Dijkstra, C. A. P. Hoare és a többiek

KIS GÉPEK

— NAGY PROGRAMOK

A mikrogepek hatása a programozásra

biek a programozásmélet alapjainak erősítésében keresték a megoldást. Ugyancsak ez idő tájt láttak napvilágot a szoftvertermékek iparszerű előállítására vonatkozó, ma már jórészt elfelejtett elméletek is.

A megújulás első kézzelfogható jelei azonban csak 1972-ben az Intel 8080 típusú, 8 bites mikroprocesszor, valamint a B. W. Kernighan és D. M. Ritchie által kidolgozott C nyelv képeben jelentek meg. A 8080-as mai léptékekkel mért szerény teljesítménye a hajlékony lemezzárral együtt már lehetővé tette egy barátságos, interaktív operációs rendszer, a CP/M létrehozását. A szerző G. Kildall volt, az időpont 1974 nyara.

1975-től az események felgyorsulnak. Megjelenik a Zilog Z80-as, a 8080-nal felülről kompatibilis, de még 8 bites processzora. A 8 bites mikrogepek alapvető programozói nyelve egyelőre az 1964-ben született, tehát már több mint 10 éves BASIC, melynek bölcsőjét a többi között a magyar származású Kemény János ringatta.

A BASIC nyelv sikere jó bizonyítéka annak, hogy a felhasználók megcsodálják a túlzottan tudományos (ALGOL—68), valamint a monumentális hardvert igénylő (PL/I) barátságatlan nyelvektől. Olyan nyelvet akartak, amit könnyen megértenek, és amellyel azonnal sikerélményük lehet egy 8 vagy 16 kbóját gépen. A BASIC ilyen célokra — minden elvi és gyakorlati korlátja ellenére — kiválóan bizonyult.

Amikor azután a 8 bites processzorok ára nagymértékben csökkent (a MOS Technology 6502 például 1975 nyarán 25 dollárba került, szemben a 8080-as mintegy 150 dolláros árával), a személyi számítógépek szaporodása minden eddigi rekordot megdöntött. Az IBM sem akart kimaradni az új piacról, ezért 1975 szeptemberében kiadta az 5100-at, az első táskaméretű személyi gépet (16 k RAM, BASIC, mágneskazettás háttér), kb. 9000 dollárért.

A világon jelenleg is a legismertebb mikrogepek folyóirat, a BYTE első száma 1975 szeptemberében jelent meg. A 16 bites processzorok megjelenésével (az elsőt a Texas Instruments hozta létre TMS9000 néven 1976-ban) megnyílt az út a professzionális személyi számítógépek előtt.

1981-ben az IBM PC-vel együtt a Microsoft új operációs rendszere, az MS—DOS is a piacra került. Ezek a gépek elég nagy

teljesítményűek voltak, és az 1980 óta forgalomban lévő Winchester típusú mágneslemezekkel már alkalmasak lehettek komolyabb operációs rendszerek üzemeltetésére is. Ekkor hódított igazán az eredetileg DEC minigépeken fejlesztett UNIX, és megjelent a San Diego-i Egyetem UCSD rendszere, egy Pascal alapú, gépfüggetlen operációs rendszer.

Összefoglalva: a 80-as évek elejére a számítástechnikában új irányzat lett úrrá, amely mást és sokkal többet ígért a programozóknak, mint a nagygepek korszaka. A fejlődés spirális ciklust járt be, a személyi számítógépekkel egy magasabb szinten térünk vissza az első és második generációs gépek emberközel felhasználásához. A régi gépek alacsony teljesítményük miatt lehetett csak "személyesen" használni, a mikrogepeket pedig alacsony árak miatt hozhatjuk emberközelbe.

A jelen

Úgy tűnt, hogy a professzionális vonalon az IBM PC (1981), a szórakoztató elektronika vonalán pedig a Commodore 64 (1982) megjelenésével a mikroszámítógépek már döntő szerephez jutottak a számítástechnikában. A kialakult helyzet több szempontból is figyelemreméltó. Mi elsősorban a szakma — a programozás — szempontjából adunk elemzést, de néhány mondatban ki kell térnünk a mikroelektronika társadalmi szerepére is.

A számítástechnika évtizedekig meglehetősen titokzatos, csak professzionalista módon művelhető szakma, illetve tudomány volt. A személyi számítógépek terjedésével — és itt elsősorban a Commodore 64, a Sinclair és az Atari gépekre gondolunk — megindult a számítástechnika társadalmosodása. Ezek a gépek sok, a számítástechnikában nem jártas embernél olyan használati tárgyakká váltak, mint a televízió, a mosógép vagy a videomagnó. Az emberek megszokták, hogy egygyel több olyan eszközük van, melynek működését ugyan csak felületesen ismerik, de sok ügyes dologra képesek — a sakkasztól az írógép magasabb szinten való helyettesítéséig. Ez a társadalmi hatás természetesen szorosan összefügg a szakmában már lezajlott, illetve most is folyó változásokkal.

Ezzel kapcsolatban elsősorban az általa-

nos szakmai stratégiával, a piacon levő szoftvertermékekkel, valamint e termékek előállításának eszközeivel célszerű foglalkozni.

Az átlagos felhasználó, aki úgy használ személyi számítógépet, mint egy hi-fi berendezést vagy egy videomagnót, nyilvánvaló módon kész szoftvert igényel és kap is. Ezek a termékek — számítástechnikai szóhasználat: célrendszerek — négy alapvető felhasználási területre készültek: szövegfeldolgozásra, táblázatalkulátorok, adatbázis-kezelésre és játékok céljára.

Mindegyik kategóriában kialakultak a sztárok, ezek utánzatai és az újat ígérő trónkövetelők is.

A szövegfeldolgozás területén az áttörést a WordStar hozta, 1979-ben. Ez volt az első széles körben elterjedt professzionális szövegfeldolgozó rendszer, melynek karrierje ma is tart. Eredetileg 8 bites gépekre készült, de jelenleg már minden számottevő mikrogepen megtalálható.

Az utóbbi 3-4 évben megjelent szövegfeldolgozó rendszerek: Easy Writer, Easy Script, Script, Professional Editor, Personal Editor stb. lényegében újítást nem tartalmaznak, általában csak egy-egy kis ötlettel, a szolgáltatások ésszerű csoportosításával, a felhasználóval való kapcsolat minél barátságosabbá tételével igyekeznek kiemelkedni a tömegből.

A táblázatalkulátorok (spread-sheet) „WordStar”-ja a vele egyidős VisiCalc, amely ma is az élvonalban van. E rendszerek lényege, hogy egy kétdimenziós táblázat elemeire azok koordinátáival hivatkozhatunk, az elemek értékei pedig nemcsak számok vagy szövegek, hanem formulák is lehetnek, melyek a táblázatban belüli összefüggéseket fejezik ki. A táblázat bármely elemének módosításakor a rendszer az összefüggések alapján az érintett elemeket is módosítja. Meg kell jegyezni, hogy a táblázatalkulátorok területén a VisiCalc hegemóniája erősebb, mint a WordStaré a szövegfeldolgozásban. Mellette csupán néhány rendszer, mint a Multiplan és a Calc-Result jutott igazán szóhoz. Ugyanakkor olyan véleményeket is hallani, hogy a táblázatalkulátorok Európában kevésbé népszerűek, mint az Egyesült Államokban.

Az első két célrendszer-családnál nagyobb fajtlíru termékeknek tartják az adatbázis-kezelő rendszereket. Ennek oka azonban részben történelmi, mivel a nagygépes adatkezelés már tekintélyes múlttal rendelkezik, részben pedig azt a tényt tükrözi, hogy az adatbázis-kezelő rendszerek ténylegesen a legbonyolultabb mikrogepes szoftvertermékek közé tartoznak.

Az első mikrogepes rendszereket a nagygépesek még egyszerű fájlkezelőknek nevezték, de ez a helyzet már 1979-ben megváltozott. Ekkor jelent meg Wayne Ratliff relációs adatbázis-kezelő rendszere, a Vulcan, melyet később az Ashton-Tate cég dBASE II néven forgalmazott. Ez a rendszer a 8 bites gépeken vizsgázta elterjedt, és egyértelműen bizonyította: a mikrogepek igen sok adatkezelési feladat megoldásánál nemcsak használhatók, hanem a legmodernebb elvű adatbázis-kezelési technikák megvalósítására is képesek. A mikrogepek viszonylag korlátozott tárkapacitásáért és sebességéért sok esetben a rendszer „személyes varázsa”, a barátságos felhasználói kapcsolat kárpótol.

Bár a dBASE II a legtöbb 8 bites és utódja a dBASE III a legtöbb 16 bites gépen elterjedt, mégsem nevezhetők egyeduralkodónak az adatbázis-kezelés területén. Jóformán minden jobb szoftverház létrehozta a saját rendszerét, és a piacot a szó szoros értelmében elárasztották a lényegében egyformán jó rendszerek. Mi csak izeltül sorolunk fel néhányat: CONDOR, VisiFill, R:base 400, Infostar, Knowledge Man.

Ezek mindegyike IBM PC-n működik, és mintegy 500 dollárba kerül. Érdekeséggént említhető, hogy olyan hobbiigépeken is, mint a Commodore 64, igen jól használható rendszerek léteznek: SUPERBASE, MULTIDATA.

Komoly felhasználók a játékgrogramokat általában méltóságukon aluli témaként kezelik, pedig ezek a termékek több szempontból is figyelemreméltóak: egyrészt olyan tömegben jelennek meg a piacon, hogy nem lehet figyelmen kívül hagyni őket, másrészt mind a jó logikai, mind az ötletes grafikai felvonatú játékok mögött nem lebecsülendő szakértői, rendszerterve-

zői és programozói teljesítmény van. Ha valaki megnézi a könyv alakban is kiadott Sargon sakkközöprogram szerkezetét, meggyőződik arról, hogy egy operációs rendszer bonyolultsága szintjén lévő rendszerrel van szó.

Integrált rendszerek

A fejlődés természetesen nem áll meg, és a következő kézenfekvő lépcsőfok a célrendszerek területén az ún. integrált rendszerek megjelenése. Az előfutár 1982-ben a Lotus Development Corporation terméke, az 1-2-3 volt, amely a táblázatalkulátort grafikával és adatkezeléssel kombinálja. Az integrált rendszerek vonzereje abban van, hogy több alkalmazási területet egy rendszerrel fednek le, és így a felhasználó egymással jól kommunikáló adatbázis-kezelő, szövegfeldolgozó és egyéb rendszereket kap egy csomagban.

Mivel az integrált rendszerek hardverigénye meghaladja a korábbi célrendszereket, ezek már csak professzionális mikrogepeken futnak, és ez elsősorban az IBM PC különböző változatait jelenti.

A Lotus 1984-ben jött ki Symphony nevű új integrált rendszerrel, amely már „mindent” tartalmaz, ami az 1-2-3-ból kimaradt. Sikerét valószínűleg komplexitása is limitálta. A versenytársak közül talán a Framework (Ashton-Tate 1984) és a Golden Gate (Cullinet 1984) a legsikeresebbek, de egyedül az IBM ideji programkatalógusában II integrált rendszer szerepel.

Ha egy kicsit mélyebbre nézünk a professzionális mikrogepek szoftverrendszerébe, szemügyre vehetjük azokat az operációs rendszereket, amelyek alatt az alkalmazói rendszerek működnek. A domináns megint az IBM, a többiek — néhány érdekes kivételtől eltekintve — ők utánzóak.

Az IBM-nél a PC DOS az uralkodó rendszer, de mindenképpen emlést érdemel az UCSD P—System is, melyet Pascal-alapokon a San Diego-i egyetemen fejlesztettek. A többfelhasználós (IBM PC AT) időosztásos rendszereken az UNIX egyik mikrogepes változata, a PC XERNIX használható a PC DOS 3.1, a lokális hálózatot támogató rendszer mellett.

A versenytársak az IBM-et olyan területen akarták legyőzni, ahol az kevésbé jartos, és ezért hozták létre az újszerű, integrált operációs rendszereket.

Ezek a rendszerek a laikus felhasználókat megszabadították a programozástól azaz, hogy az alaprendszerbe beépítették a fontosabb alkalmazási célrendszereket (adatbázis-kezelés, szövegfeldolgozás, kalkulátor stb.), sőt a felhasználónak sok esetben írnia sem kell, mert a rendszert nem parancsokkal, hanem egy képből, ún. ikonokból álló menü elemeire való mutogatással vezérl.

Az első széles körben elterjedt integrált operációs rendszer az Apple cég által 1983-ban piacra dobott Lisa volt, amely természetesen új hardverkonfigurációt is jelentett. Ez a gép sok új megoldást hozott, de különösen mai szemmel, meglehetősen lassú volt.

Az Apple következő új gépe jóformán pontosan egy évvel a Lisa után jelent meg, Macintosh néven. A Macintosh különösen az irodákban vált népszerűvé, hiszen prog-

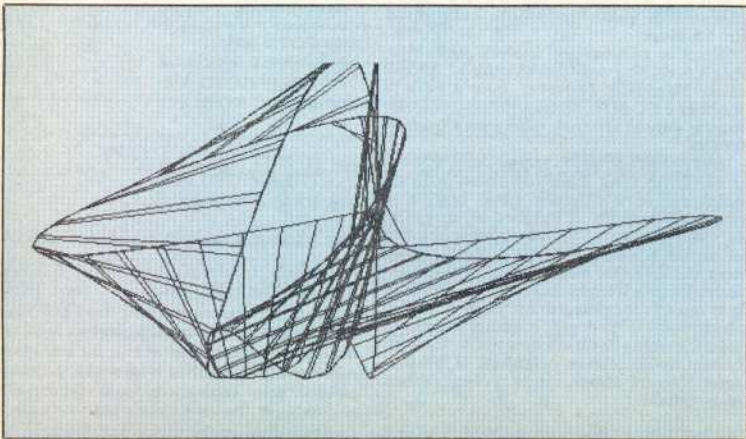

ramozás nélkül a legtöbb irodai tevékenység támogatására alkalmas. Ára a Lisa eredeti árának felénél alig volt magasabb.

Az integrált operációs rendszerek versenyéből a Commodore sem akar kimaradni, és 1985 augusztusában bejelentette új gépét az AMIGA-t. A gép egy Motorola 6800 központi processzorra épül, melynek órfrekvenciája 7,1 MHz.

Az elődökkel tapasztalható viszonylag lassú működést az AMIGA speciális céláramkörök beépítésével igyekszik kiküszöbölni. Így a 68 000-et több tevékenység alól mentesítik, az animációt, a grafikát, a perifériakezelést külön erre a célra tervezett integrált áramkörök, ún. custom chipek váltásítják meg. A gép ára természetesen a Macintosh árának mintegy a fele lesz, 1300 dollár.

Programozási nyelvek

Bár az integrált operációs rendszerű gépek a felhasználót nem batorítják programozásra, mégis érdemes megvizsgálni a mikrogepeken használatos nyelveket.

A „nép nyelve”, amit a legtöbbben használnak, szídnak és dicsérnek, a több mint 20 évvel ezelőtt magyar közreműködéssel létrejött BASIC. A professionalista programozási elveket sokszor figyelmen kívül hagyó, az interpretatív megvalósítás következtében elég lassú nyelvnek van egy olyan érdeme, amiért mindent meg kell bocsátani neki: soha nem látott tömegek „tanultak meg” programozni, mivel a nyelv egyszerű és barátságos.

Mivel a vevők kiszolgálása igen aprólékos, ugyanakkor viszonylag nagy adathalmazokat mozgó programok írását követelte, az alkalmazói rendszerek sebessége szűk keresztmetszetnek bizonyult. Ez elsősorban a 8, majd csökkenő mértékben a 16 és 32 bites processzorokra alapozott gépeknél jelent problémát.

Az egyik, az általánosabb megoldás az volt, hogy visszatértek az első és második generációs gépeknek jobb híján használt gépi kódhoz, illetve az assembly nyelven való programozáshoz, természetesen a korábbiál jóval magasabb szinten. Az assemblerek újra előtérbe kerültek, és a legtöbb sikeres célszert, például a WordStart és a VisiCalcot ebben írták.

A mai assembleren alapuló fejlesztő rendszereket természetesen nem szabad az 50-es és 60-as évek fordulóján használt alacsony szintű programozási eszközökhöz hasonlítani. Ezek általában ún. keresztfejlesztést támogatnak, ahol cserélhető kódgenerátorokkal egy nagyobb teljesítményű fejlesztőgépen többféle célgepre lehet tárgykódot előállítani. Így a fejlesztés hatékonysága erősen megnő, és a szoftver fejlesztése a hardvervezéssel párhuzamosítható, hiszen a konkrét működő gépre a fejlesztés idején még nincs szükség.

A hatékony rendszerek előállításának másik útja az volt, hogy igyekeztek olyan nyelveket bevezetni, amelyek egyesítik az assembly nyelv hatékonyságát a magas szintű nyelvek kényelmével.

Az egyik ilyen kompromisszum eredménye volt a már meglévő FORTH nyelv mikrogepeken való bevezetése, amely nagyobb mértékben 1979-ben indult el, elsősorban a 8 bites gépeken. A FORTH olyan nyitott

nyelv, amelyben egy fejlesztő laboratórium viszonylag könnyen építhet ki saját céljainak legjobban megfelelő programozási környezetet. A nyelv a strukturált programozást messzemenően támogatja.

A kényelmes, modern elveken nyugvó programozás támogatására, amikor már nem a tárgykód futási sebessége a fő szempont, a mikrogepeken is megjelentek a népszerű, magas szintű nyelvek is. Itt elsősorban a Pascal és a C-t kell említeni. A Pascal legismertebb változata az UCSD Pascal, melyet az operációs rendszernek is említettünk. A C alapvetően az UNIX nyelvre, de a mikrogepeken ettől függetlenül is elterjedt. Ez talán az az eredetileg rendszerprogramozásra szánt nyelv, melynek népszerűsége születése, 1974 óta állandóan növekszik. A nyelv szerzői nemcsak kiváló szakemberek, hanem látónoki képességekkel is rendelkeznek.

A mikrogepek varázsa természetesen az oktatást sem hagyta érintetlenül. A számos különböző célú oktatórendszer közül kiemelkedik egy nyelv, a LOGO, amely 1982 óta egyre növekvő népszerűségnek örvend. A programozás alapvető diszciplinát (eljárások, rekurzió, listakezelés) a LOGO kiválóan egyesíti a kezdőket és a gyerekeket megnyerő, népszerű eszközökkel, mint a színes grafika, a barátságos felhasználói kapcsolat, és ezért a nyelv a programozás jóformán bármilyen szinten való oktatására kiválóan alkalmas.

Érdekes módon az új elvű, logikai programozás is megjelent a PROLOG nyelv szemelyében. Ezen a nyelven a programok tulajdonképpen következtetési rendszerek formájában jelennek meg, ami bizonyos feladatok esetén a fejlesztőknek nagy támogatást jelent. A szóban forgó feladatok nagy része a mesterséges intelligencia körébe tartozik. A megfelelő alkalmazási célrendszerek, az ún. szakértői rendszerek feladata, hogy valamely speciális szakterület művelőit, a szakértőket úgy vonja be a számítástechnikát alkalmazók körébe, hogy azoknak különösebb számítástechnikai ismeretet ne kelljen elsajátítaniuk, hanem minden energiájukat saját szakmai problémák megoldására fordíthassák.

A szakértői rendszerek jelenleg fő területei az orvostudomány, a geológia, az építészeti és a biofizika, de egyéb humán tudományokban való elterjedésük csak rövid idő kérdése.

Ezzel a mikrogepes nyelvek arzenálját még közelítőleg sem meríthetjük ki, hiszen olyan klasszikus nyelveket, mint a FORTRAN és a COBOL, melyek mikrogepes változatai szintén léteznek, eddig nem is említettünk.

Mivel cikkünk egyes alcímei egy, a jövőt is felvázoló részt sugallnak, most valószínűleg családost okozunk azzal, hogy erre nem vállalkozunk. A fejlődés olyan gyors, és Magyarország ennek középpontjától olyan messze esik, hogy itt profétiai ugyan nem, de apostolai még lehetünk a számítástechnika eme irányzatának. Annyi azonban már most is megállapítható, hogy a mikroelektronika talán legfőbb eddigi érdeme a számítástechnika tárgsadalmasítása. Ez a folyamat természetesen nélkülünk is lezajlik, ezért célszerű abban mindél tevékenyebben részt vállalni.

BAKOS TAMÁS

A strukturált programozásnak több megközelítést és meghatározása lehet. Mi a továbbiakban tekintjük kiindulásnak azt a megközelítést, amely szerint a strukturált programozás azt jelenti, hogy programjaink felépítésénél csak háromfajta vezérlő-szerkezetet használunk: a szekvenciákat, szelekciókat és iterációkat. A vezérlő-szerkezetek azt határozzák meg, hogy a program különböző részei időben hogyan követik egymást, illetve hogy egy adott időpontban mely részek hajtódnak végre.

Egy A program vagy programrész a B, C és D részek szekvenciája, ha az A végrehajtása B, C és D egymás utáni végrehajtását jelenti ebben a sorrendben. A szekvencia diagramon való ábrázolását Jackson nyomán az 1. ábra mutatja.

A szekvencia megvalósítása valamely programnyelven úgy történik, hogy a megfelelő részeket vezérlési utasítások nélkül, egymás után írjuk.

Egy A program vagy programrész a B, C és D részek szekvenciája, ha az A végrehajtása és B vagy C vagy D végrehajtását jelenti. A „vagy” szót itt kizáró értelemben használjuk, azaz az alternatívák közül egyet és csak egyet kell végrehajtani. A 2. ábra a szelekció diagram formában való ábrázolását tartalmazza. Azt, hogy az alternatívák közül melyiket kell végrehajtani, logikai feltételek határozzák meg. Az ábrán látható szelekció megvalósítása BASIC nyelven (sorozatunkban a továbbiakban a mikro-számítógépeken leginkább elterjedt BASIC nyelvet fogjuk hivatkozni) nyelvként használni, jóllehet látni fogjuk, hogy a BASIC vezérlési szerkezetei nem mindig a legkézenfekvőbb szerkezetek a strukturált programozás szempontjából):

```

100 IF NOT feltétel—1
    THEN GOTO 200
110 REM B KÓDJÁ
    :
190 GOTO 400
200 IF NOT feltétel—2
    THEN GOTO 300
210 REM C KÓDJÁ
    :
290 GOTO 400
300 IF NOT feltétel—3
    THEN GOTO 400
310 REM D KÓDJÁ
    :
400 REM A SZELEKCIO UTANI RESZ
    
```

A feltétel—1 teljesülése esetén a B részt, feltétel—2 teljesülése esetén a C részt, feltétel—3 teljesülése esetén a D részt kell végrehajtani. A 300-as címkéjű sorban lévő IF utasítás el is maradhat akkor, ha a C részt minden olyan esetben végre kell hajtani, amikor sem feltétel—1, sem feltétel—2 nem teljesül. Természetesen 300-as címkéjű sornak ebben az esetben is kell léteznie.

programtervezés

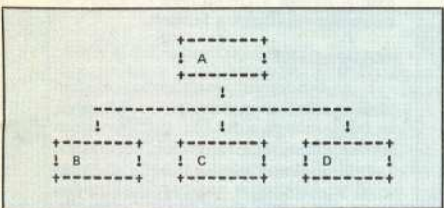

1. ábra

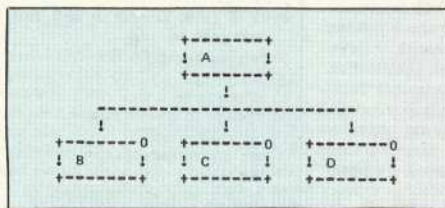

2. ábra

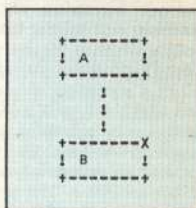

3. ábra

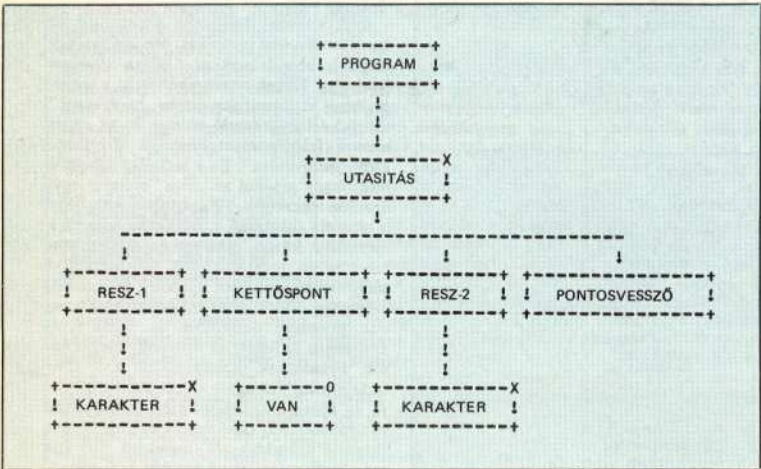

4. ábra

5. ábra

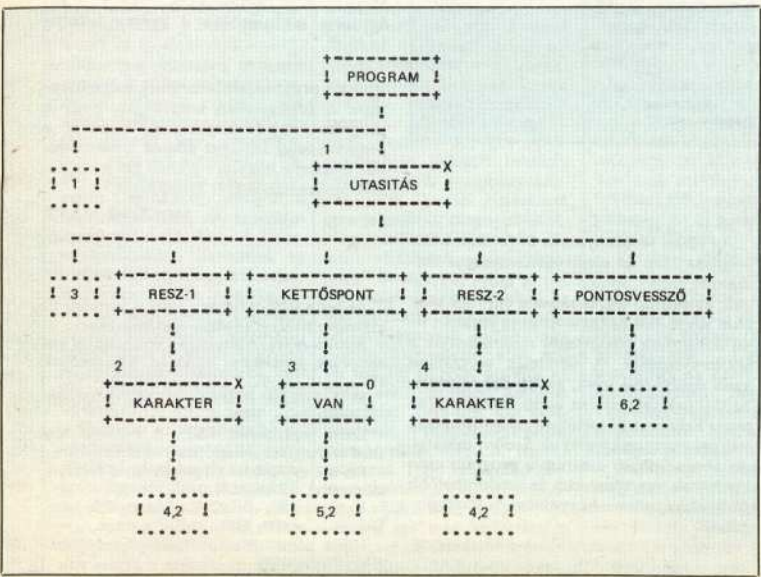

Első pillanatban talán meglepőnek tűnhet, hogy a fenti programrészben öt GOTO utasítás szerepel, bár a strukturált programozást GOTO nélküli programozásnak is szokták nevezni. Az itt szereplő GOTO utasítások azonban „ellenőrizhető” GOTO utasítások abban az értelemben, hogy feladatuk csupán a szelekció megvalósítása. Ezért az olyan nyelvekben, amelyekben egymásba ágyazható IF... THEN... ELSE... utasítások léteznek (például COBOL, PL/I, PASCAL, C nyelv), nincs is szükség rájuk. Amint a későbbiekben látni fogjuk, a programtervek kódolása esetén ezeknek a GOTO utasításoknak az alkalmazása mechanikusan történik.

Egy A program vagy programrész a B rész iterációja, ha A végrehajtása B egymást utáni végrehajtásait jelenti. Mielőtt a B rész végrehajtódna, egy feltétel kiértékelődik, és a végrehajtásra csak akkor kerül sor, ha a feltétel igaz („while” feltétel). Az is előfordulhat, hogy a B rész egyszer sem hajtodik végre. Az iteráció ábrázolását diagramokon a 3. ábrán láthatjuk. A fentiekből látható, hogy az iteráció tulajdonképpen csak a ciklusnak egy más elnevezése.

Ha az iterációban induláskor egy változó egy adott kezdőértéket kap, ha ez a változó a mag minden egyes végrehajtásokkor ugyanazzal az értékkel növekszik vagy csökken, és ha az iterációt addig kell végrehajtani, amíg ez a változó egy adott értéket el nem ér, a FOR-NEXT utasításpár használható az iteráció megvalósítására. Egyébként az iteráció a következő módon kódolható:

```

100 IF NOT feltétel
    THEN GOTO 200
110 REM B KÓDJÁ
    :
190 GOTO 100
200 REM AZ ITERACIO UTAN
    KOVETKEZO KOD
    
```

A strukturált programozás alapfogalmainak ismertetése után a strukturált programtervezésről lesz szó. Valamilyen értelemben vett programtervezést minden programozó végez, hiszen mielőtt a kód írásához kezdene, először átgondolja a megoldandó feladatot, és legalább nagy vonalakban próbálja meg a kód írása előtt meghatározni a

megoldás útját. Ez a folyamat azonban túl hamar befejeződik, és egy homályos elképzelés után már a kód írása következik. A rendelkezésre álló nyelvek, vagy hagyományos értelemben vett blokkdiagramok azonban nem mindig bizonyulnak kellően magas szintű és tömör eszköznek a tervezéssel kapcsolatos gondolatok kijelzéséhez. Ezért a strukturált programtervezés Jackson által kidolgozott módszerének alkalmazása esetén először a program vezérlési szerkezete határozódik meg, és erre a szerkezetre, mint vázra helyezkednek el a program utasításai.

A továbbiakban illusztrációként a következő feladat megoldását fogjuk bemutatni: Az a\$ felad egy olyan szöveget tartalmaz, amely kisebb egységekből, „utasításokból” áll. Ezeket az utasításokat pontosvessző zárja le. Készítsük el azt a programot, amely a szöveget a b\$ tömbbe másolja, és az utasításokban esetleg előforduló, első, kettősponttal lezárt részeket („címké”) ezek sorszámaival helyettesíti.

A tervezés első lépéseként meghatározzuk a program szerkezetét. Ez azt jelenti, hogy meghatározzuk, hogy a program milyen egymásba ágyazott vezérlési szerkezetekből épül fel. A vezérlési szerkezetek ábrázolására az előzőekben ismertetett diagramokat használjuk. A teljes programtervezetet tartalmazó diagram a 4. ábrán található.

A szerkezet meghatározása után következnek a további szerkezettel nem rendelkező, ún. elemi tevékenységek és feltételek elhelyezése a szerkezeti ábrán. Ennek érdekében sorszámokkal ellátva felsoroljuk a program folyamán használt tevékenységeket és feltételeket. Ezek BASIC utasítások, illetve BASIC nyelvben megadott logikai feltételek. A fent felsorolt és a következő lépések nem választhatók el egymástól mezeven, hiszen például a szerkezet meghatározásakor már van valami elképzelésünk az elemi tevékenységekről és feltételekről is, de ebben a lépésben az elsődleges feladat mégis a szerkezet meghatározása. Az is előfordulhat, hogy egy későbbi lépésben felmerülő probléma megoldása szükségessé teszi egy előző lépés eredményének a megváltoztatását. A tervezés tehát iteratív folyamat.

A feladat megoldása folyamán a ZX-Spectrum BASIC nyelvet használjuk. Az elemi tevékenységek az alábbiak:

```

1 LET i = 1: LET szaml = 0:
  LET b$ = ""
2 LET i = i + 1
3 LET c$ = ""
4 LET c$ = c$ + a$(i TO i)
5 LET szaml = szaml + 1
  LET c$ = STR$(szaml) + ":"
6 LET b$ = b$ + c$ + ";"
A feltételek:
1 i <= LEN a$
2 a$(i TO i) < ">:"
  AND a$(i TO i) < ">:"

```

```

10 LET i = 1: LET szaml = 0:
  LET b$ = ""
20 IF i <= LEN a$ THEN GOTO 100
30 LET c$ = ""
40 IF a$(i TO i) = ":" OR a$(i TO i) = ">:" THEN GOTO 60
50 LET c$ = c$ + a$(i TO i):
  LET i = i + 1:
  GOTO 40
60 IF a$(i TO i) = ">:" THEN
  LET szaml = szaml + 1:
  LET c$ = STR$(szaml) + ":"
  LET i = i + 1
70 IF a$(i TO i) = ">:" THEN GOTO 90
80 LET c$ = c$ + a$(i TO i):
  LET i = i + 1: GOTO 70
90 LET b$ = b$ + c$ + ";"
  LET i = i + 1:
  GOTO 20
100
  :
```

6. ábra



7. ábra

```

3 a$(i TO i) = ":"
4 a$(i TO i) < ">:"

```

Az elemi tevékenységek és feltételek felsorolása után az elemi tevékenységek sorszámaikat azon „doboz” elé és mögé helyezzük, amelynek végrehajtása előtt vagy után őket végre kell hajtani. Az ábra legalján lévő dobozokra közvetlenül ráilleszhetjük a tevékenységeket. A feltételek sorszámaikat azon doboz fölé írjuk, amely doboz végrehajtásának feltétele az adott sorszámu feltétel. Feladatunk esetében az így kiegészített programtervezetet az 5. ábra mutatja. Az ábrán látható diagram a program szerkezetének egy tömörebb és áttekinthetőbb ábrázolása, mint a hagyományos blokkdiagram.

A program elkészítésének következő lépése a szerkezeti ábra leködölése BASIC

nyelven. Feladatunk BASIC kódját a 6. ábra tartalmazza. Ez a lépés mechanikusan elvégezhető. Esetünkben a feltételek tagadására nem a NOT logikai műveletet használtuk, hanem a De-Morgan formulák alkalmazásával átitrunk a feltételt.

Megjegyzések

1. A „kettőspont” rész kódolásánál eltérünk az előzőekben ismertetett módszertől, és felhasználtuk a BASIC által biztosított lehetőséget egyágú szelektiók kódolására.

2. A szerkezet meghatározásánál eltűnt azzal a lehetőséggel, hogy egy iteráció üres is lehet. A „rész=2” iteráció minden olyan esetben üres, amikor nincs kettőspont az utasításban.

3. A tervezés folyamán használtuk az ún. előleolvasási technikát; esetünkben egy karakter olvasásának az *i* index növelése felel meg. Ennek a technikának az a lényege, hogy az algoritmus elején „beolvassuk” az első feldolgozandó elemet, és az egyes elemek feldolgozását követi a következő elem „beolvasása”. Ez a technika lehetővé teszi, hogy például az „üres” eseteket egyszerűen lekezeljük. Megemlítjük még, hogy a tervezés folyamán a szerkezeti ábra és a forráskód között átmenetként alkalmazni lehet az ún. pszeudokódot. A pszeudokód tulajdonképpen olyan nyelvre tekinthető, amelyben csak a vezérlési szerkezetek vannak pontosan definiálva, az elemi tevékenységek és feltételek akárhogy megadhatók. Feladatunk pszeudokódját a 7. ábra tartalmazza. Az egyes szerkezetek jelölésére az ábrán aláhúzással kiemelt kulcsszó szolgálnak: seq (szekvencia számára), iter (iteráció számára), sel (szelektió első ága számára), or (szelektió további ágai számára). Az egyes szerkezeteket az end kulcsszó zárja le. A pszeudokód írása közben a begyazott szerkezeteket a sorban beljebb kezdjük.

Amint láthattuk, a tervezés legfontosabb lépése a program szerkezetének meghatározása. A folytatásban ismertetjük, hogy a program által feldolgozandó, valamint a program által készített adatok szerkezetének elemzése hogyan segítheti elő a megfelelő programtervezet kialakítását.

MOLNÁR MÁTÉ
(folytatjuk)

Akiket a téma bővebben érdekel, azoknak figyelembe ajánljuk az alábbi szakirodalmat: Aszalós János: A strukturált programozás irodalmának áttekintése. SZÁMKI Közlemények 19.

M. A. Jackson: Principles of Program Design. Academic Press, 1976.
Leifer Ingevalsson: J.S.P.: A Practical Method of Program Design. Student Litteratur.
Dr. Mérey András: Programtervezés Jackson-módszerrel. SZÁMKI, 1983.
Hernetzky K.—Orbán K.: Jackson-féle tervezési módszer. TII, 1982.
Urbán János: Matematikai logika. Műszaki Könyvkiadó, 1983.

Akik csatát veszíthetnek, de háborút nem

Két előző számunkban megismertünk a mikroszámítógépes forradalom első szakaszának három nagy vállalkozó egyéniségével, Clive Sinclairrel, Jack Tramiellel és Steve Jobszal. Eddigi elbeszéléstünk sikereik fénykorában mutatták be ezeket a nem kevés egyéni önbizalommal rendelkező embereket. Ma már mindhárom a perifériára szorultak, és igen kevés esélyük van arra, hogy a felhasználók a továbbiakban is többre fogják értékelni nagy felhajtással kísért akcióikat, mint a megalapított üzleti vállalkozások stabilizálódiagnózát. Mi is történt tulajdonképpen?

Kockázatos üzletpolitika

Az eladási darabszámok növeledésének bővületében mind Clive Sinclair, mind Jack Tramiel, a tömegcikk-kereskedelmi (mass merchandising), csomagküldő és áruházi/általános kiskereskedelmi üzlethálózatok értékesítési formákra helyezték a hangsúlyt. Ez kiválóan működött az elmúlt évek impulzív tömegvásárlásainak időszakában, amikor széles rétegek deklórási homlokterébe került az új elektronikus technika. Az embereknek nem sok fogalmuk volt a számítógépekről, a felkínált árban csak újabb elektronikus kacatot láttak, amiről úgy gondolták, hogy nem árt kipróbálni. Ekor nyilvánvalóan azt az árut vették leginkább, amelyek a legolcsóbbak voltak, de kinézetre azért szolidnak tűntek. A Commodore eddigi sikereinek ez utóbbi volt az alapja. Sinclair sikerformulája az amerikaiaknál kevésbé tehető országok vásárló tömegeihez igazodott, nevezetesen a „minél nagyobb teljesítményű elektronika, minél olcsóbb köntösben” elvet követte.

Ezzel az üzletpolitikával elkönyvelték magukat az egyre növekvő piaci befolyást szerző számítógépes szaküzletektől. Ez alapvető stratégiai hiba volt, mert a fejlett tőkés országok mai vásárlói már tudatosan veszik a számítógépet, eh-

hez pedig a megfelelő kereskedelmi támogatást csak a számítógépes szaküzletekben kaphatják meg. A vevőket az olcsó ár is kevésbé vonzza már. Sokkal fontosabb, hogy a kereskedő meg tudja győzni őket a vásárolandó gép többirányú hasznosságáról. Megfelelő meggyőzés esetén akár a korábbi jóval meghaladó összegeket is hajlandók kiadni erre a célra.

Clive Sinclair ráadásul túlzásba vitte találmánycentrikusságát is. Lapos szebtévé, elektromos autó — ezek olyan, önmozgóban is rengeteg piaci kockázatot hordozó termékek, amelyek aligha növelhették magánvállalatának, a Sinclair Research-nek az üzleti biztonságát. 1985-ben, ha nem is jutott csődbe, de bizonyos pénzügyi nehézségekkel került szembe a Sinclair Research. A tömegáru PC-piac drasztikus visszaesése is igen nagy mértékben hozzájárult ehhez. A komoly alkalmazási szoftverrel együtt árukt, korszerű Sinclair QL sem menthette meg a céget, mivel egy ilyen gépet már igen nehéz a szaküzlethálózatban kívüli csatornákon sikerrel értékesíteni.

A részvényesek ellenőrzése alatt álló Commodore bizonyos belső erői már Tramiel 1983. évi nagy piaci akciója során rádöbbentek, hogy kicsoda öngyilkos politikát folytat főnökük. Ahogy az amerikaiak mondják: „Tramiel kannibál-szerű módon kívánta elfogyasztani a piacot”. Intenzív belső akciók eredményeként Jack Tramiel hatáskörét igen jelentősen megnyirbálták. Nem váltották ugyan le, de mint vállalkozó, „parkolópályára” került.

Az események egyébként a részvényeseket és a józan belső erőket igazolták. 1984 még Commodore-sikerév volt, mivel tovább sikerült növelni az 1983. évi 1 milliárd dolláros forgalmat. 1985-ben jött a feketeleves. A forgalom az előző évekhez több mint a felével csökkent. Több százmillió dolláros veszteséget kellett elviselnie a vállalatnak, és új Amiga gépeivel ma már kénytelen a fennmaradásért küzdelmet folytatni.

Tramiel feltámadása

Tramiel 1983—84 fordulóján „béklyóba kötve” találta magát. Egyre rosszabb szíjjel járt be munkahelyére. Ha meggondoljuk, ez igen furcsa dolog egy nagyvállalat elnökeinek esetében. 1984 februárjában nem volt képes továbbra is elviselni helyzetét, és az egyetlen lehetséges utat választotta: kilépett a cégtől. Először még pihenni ment feleségével, de hamarosan rá kellett döbbednie, hogy munka nélkül nem élet az ő élete. Fiával magán-céget alapított, hogy előről kezdjen mindent. Ez sem elégíthette azonban ki nagyvállalkozói ambícióit.

1984. július 2-án robbant a bomba. Tramiel felvásárolta anyavállalatát, a Warnertől az addigra tulajdonképpen a csőd szélére került Atari-t. A Warnernek gyakorlatilag ingyen kellett odaadnia céget. Tramiel nem fizetett készpénzt, hanem egy olyan kezlelvényt írt alá, hogy 10 év múlva 140 millió dollárt fizet a Warnernek 13% kamattal, illetve állandóan fizetendő, 9%-os kamattal 100 millió dollárt 12 év múlva. Ebben a vállalatban egy önmagát megnevezni nem kívánó tőkés csoport is támogatta Tramielt. A Warnernek ráadásul 425 millió dolláros veszteséget kellett magára vállalnia a vétel pillanatában. Mindennek fejében csak azt kapta, hogy egy későbbi időpontban megvásárolhatja az új vállalat részvényeinek 32%-át.

Az üzlet különös íroniája, hogy pontosan Tramiel korábbi, „piacnyelési” akciója jutatta erre a sorsra az Atarit. Érdekes volt hallani Tramiel első nyilatkozatát: „Úgy gondolom, hogy az Atari név a cég legértékesebb vagyonrészegye. Termékei, még a mostaniak is, elsődöndűek.” Hja, az idők és a vállalatok pozíciók változnak!

Tramiel nyilatkozatának megfelelően járt el. A meglévő termékekből felhalmozódott készleteket jelentős árengedménnyel árusította ki. Időközben kidolgozta a régi konstruk-

ciók új, kiválóan formatervezett és nagyobb teljesítményű modelljét. Az 1985. évi karácsonyi vásáron már ezzel akart tartani piaci pozícióit. Együtt új piaci pozícióit kívánt szerezni Macintosh-szerű, 520ST géppel. A teljes kiépítésben mindössze 800 dollárért kínált gépet 1985 augusztusában dobta piacra. A Digital Research GEM nevezetű szoftver rendszerre építő gépet a házi számítógépek felső kategóriájának, illetve az üzleti/professionális gépek alsó kategóriáinak piacára szánták.

Az Atari az első két hónap után 50 ezer 520ST gép eladásáról beszélt, ezt azonban a kereskedelmi adatai nem látszottak megerősíteni. Hogy Tramielnek elég nagy gondjai lehetnek, az abból is látszik, hogy szeptember végén két helyettesre is kilépett a vállalkozásból. Nem ígérkezik könnyűnek ez a feltámadás!

Jobs bosszúja

Tramielnek nyilván az volt az egyik szándéka, hogy régi vállalatának annyit borsot törjön az orra alá, amennyit csak lehet. Nem rövid távon tervezte bosszúját, hiszen tudja, hogy az igazi piaci sikerhez idő kell. Steve Jobs sem kevésbé bosszúálló alkat, ezt már ama omni-nózus kijelentése is mutatta, amit leváltása során tett: „A csata elvesztett, de a háború még nem fejeződött be.” Mentsege, hogy meglehetősen kíméletlenül bántak el vele.

A cégen belül teljes mértékben feleslegessé vált. Nem voltak napi feladatai, tulajdonképpen a kutya sem törődött vele. Minden aranyuló kísérlete, hogy valami érdemi feladatkört kapjon, környezete teljes közönyével találta magát szembe. Steve Jobs a teljes lelki krízis állapotába jutott. Harmadévesen cél nélkül lett az élete. Hiába volt 100 millió dollár feletti részvényvagyon, rá kellett jönnie, hogy mit sem ér a vagyon, ha nem foglalkozhat azzal, amire képességei őt alkalmassá teszik.

Három hónapra volt szükség ahhoz, hogy ismét összedezze magát, és ekkor bombaként robbant a hír: Steve Jobs kilépett az Apple-től, lemondott az igazgatótanács elnöki posztjáról, és öt másik kollégájával új vállalkozásba kezd. Az Apple rögtön lépett. Ötmillió dollárra perelte be Jobsot, amiért az Apple-nél vezetők állást betöltő társai toborzásával jelentős kárt okozott a cégnek, új vállalkozásában pedig az Apple know-how felhasználásával egy konkurens gyártmányt akar piacra hozni.

Jobs váltig tagadja az ellene felhozott vádakot, és azt állítja, hogy a kis csapatnak még nincsenek megfelelően kidolgozott elképzelései. Egyedül ötletük az, hogy az egyetemeknek kellene olyan szuper teljesítményű személyi számítógépeket gyártani, amelyekkel a legkülönbözőbb tudományos kísérletek szimulált bemutatását támogathatnák. A külső megfigyelők éles szemét ugyanakkor nem kerülte el az a tény, hogy Jobs távozási akciója éppen az új Apple első jelentős piaci bejelentésének időpontjára esett.

A szolid, megalapozott üzletmenetre áttérő cég egy sor gyártmányt jelentett be az Apple II vonal megerősítésére és a Macintosh perifériális kiépíthetőségének növelésére. Ekkor közölte az Apple azt is, hogy Macintosh gépét a közeljövőben nyitott konstrukciójúvá fogja tenni. Ezek mind olyan bejelentések voltak, amelyek a Jobs által korábban elkövetett piaci hibákat korrigálták. Az előkészített hívrést torpedózta meg utolsó akciójával Jobs, aki furcsa módon még mindig az Apple legnagyobb részvényese a maga 9 százalékaival. Az új vállalkozáshoz ugyanis elég neki az a 27 millió dollár, amit 2% részvény eladásával szerzett.

Új idők kezdődik ebben az évben vállalkozási szempontból is a mikro-számítástechnikában. Nem valószínű, hogy az előző időszakhoz hasonló szerephez juthatnak a nagy vállalkozói egységek ebben az új szakaszban. A mai piacon csak a kollektív, maximális együttműködésre építő vállalati munkával lehet sikereket elérni. Ez a fő tanulság ezeknek a rendkívüli történeteknek. Olyan tanulság, amit hazánkban is illene megvizsgálni.

NACSA SÁNDOR

Mikroinformatikai forradalom Lengyelországban

A hetvenes években Lengyelországban a zsebszámológépek óriási népszerűsége tetek szert. A nyugati országokba irányuló turistaforgalom jelentős mennyiségű áru beáramlását eredményezte, jöllerhet — a magas feketepiaci valutárfolyam miatt — nem olcsón. A behozott eszközök a hazai szabadpiacon csillagászati áron cseréltek gazdát. A vevőkör a műszaki értelmiségre és egyetemistákra szűkölt. Az újabb modellek iránti kereslet mindig akkor nőtt, amikor áruk a mérnöki fizetés szintjére csökkentek.

Az előző évtized végére a programozható zsebszámológépek kerültek az érdeklődés középpontjába. Sokaknak ez volt az első 'kézzelfogható' találkozásuk a megoldandó feladat algoritmizálási igényével. Addig a mérnökök túlnyomó többsége számára a számítástechnikai ismeretek szerzése egy vagy két féléves FORTRAN programozási tanfolyam után beveződött, még az egyetem évek alatt. A számítógéppontok nehézségei alaposan leszűkítette a számítógépek segítségével megoldható feladatok körét.

A programozható zsebszámológépek elsőként ütöttek rést a számítástechnikával kapcsolatos idegenkedés és kiábrándultság falán, bár figyelembe kell venni azt is, hogy nagyobb részüket inkább a birtoklási ambíciók kielégítését szolgálta, mintsem konkrét alkalmazásokat. A korábban tágas piac ezért rövid időn belül telítődött. Másrészt az 1980-ban elkezdődött társadalmi változások körüli általános vita is háttérbe szorította a műszaki újdonságok iránti érdeklődést. Ezt a tendenciát csak erősítette az 1981 végén bevezetett szükségállapot és a gazdasági válság rohamos elmélyülése.

A gazdasági embargó és a nyugati információk áramlásának korlátozása lényegesen késleltette az olcsó házi mikro-számítógépek (ZX80, ZX81) megjelenését. A külföldi kiutazási lehetőségek is leszűkültek, így az első mikro-számítógépek csak 1983-ban jelentek meg Lengyelországban. A csekély kínálat és a nagy kereslet miatt a szabadpiaci árak az egéjig emelkedtek; a vevőkör néhány

lelkes amatőrre és a magán-szektorban dolgozó műszaki értelmiségre korlátozódott.

Ez a kezdetben marginális jelenség a ZX—Spectrum megjelenése után csak erősödött. Ez a gép ugyanis elődjeihez képest lényegesen jobb grafikai lehetőségekkel rendelkezik, ezért rengeteg látványos játékprogram készült rá, és éppen ezek a játékprogramok voltak azok, amelyek széles társadalmi érdeklődést keltek. Ezt csak fokozta a televízió, amelynek ismeretterjesztő műsorai sok helyet szenteltek számítógépes — köztük Spectrumra írt — játékprogramoknak is.

Később a magán-valutaszámítások részleges befagyasztása megnehezítette a nyugati csomagküldő cégekkel történő megrendeléseket. Ennél is nagyobb korlátozást jelentett azonban a lengyel vámtörvény. Az engedélyek kiadása nehézkesen ment; a vámhatóságok nem tudták, hogy a számítógép vesztély vagy társadalmi hasznó jelent-e. Csak tudós szakemberek szűk csoportjának a kérényeit vették figyelembe, akik a számítógép-vásárlás szükségességét kemény érvekkel tudták alátámasztani. Sokan megpróbálták bebizonyítani a vámhatóság előtt, hogy a külföldről behozott mikro-számítógép csupán tv-játék.

Az emberek elszántságát legjobban jellemzi az a tény, hogy míg a magánkézben lévő mikro-számítógépek számát több ezerre becsülték, a vámhivatali alig több, mint száz behozatali engedélyt adott ki. A mikro-számítógépes divat növelte az elavult vámszabályok okozta társadalmi elégedetlenséget. A nagy szabadpiaci árak okát szintén a vámban keresték. A sajtóban nyíltan kifogásolták a műszaki fejlődés akadályozását.

A széles körű kritikának sokáig semmilyen visszhangja nem volt. Csak amikor a mikro-számítógépekért folyó harcban nagy tudományos tekintélynek örvendő személyek is bekapcsolódtak, engedett végre a társadalmi nyomásnak a Központi Vámhivatal elnöke. A behozatali engedélyt ma már automatikusan adják ki az elvámlandó áru bemutatásakor. A tényleges vám mértéke

100 zloty/kg, vagyis inkább eszmei jellegű.

Igy aztán 1984. december közepétől szinte elárasztották a mikro-számítógépek az országot. Majdnem minden külföldről visszatérő személy ZX—Spectrumot vagy C64-et hozott magával — igaz sokan csupán a nagy nyereség reményében. Mindez mégis a szabadpiaci árak rohamos csökkenéséhez vezetett. A ZX—Spectrum ára például 160-180 ezer zlotyról 100-120 ezer zlotyra mérséklődött. A jelenleg legnépszerűbb mikro-számítógép-típusok a ZX—Spectrum és a Commodore 64.

A ZX—Spectrumokkal együtt megjelentek a Nyugatról behozott programok is. Másolás és csere útján sok felhasználó több száz programból álló könyvtárhoz jutott. A programmásolás az átlagfelhasználónak nem okoz nagyobb nehézséget, a dokumentáció (használati utasítás) másolása azonban igen. Sokaknak van például assembler fordítóprogramjuk (néha több is), szövegszerkesztővel és disassembler programmal egybeépítve), de nem tudják használni leírás hiányában.

A nyugati piac új, hasonló áru, de gyakran jobb jellemzőkkel rendelkező mikro-számítógépei Lengyelországban mérsékelt érdeklődést váltottak ki. A számítógép felhasználója ugyanis jól tudja, hogy maga a hardver még nem old meg semmit. A ZX—Spectrumra készült nagy mennyiségű szoftvert ezt a típust részesítette előnyben.

A lengyel nyelvű mikroinformatikai szakirodalom hiánya, érdekes, de tartalmilag félrevezető tévé-műsorok (egy- más mellett mutatták például a CAD — számítógéppel támogatott tervezés — alkalmazásait és a ZX—Spectrumra megírt, jó grafikai játékprogramot, de azt elfelejtették megemlíteni, hogy egészen más osztályú eszközökről van itt szó) sokszor csalódáshoz vezettek. Gyakori eset, hogy valaki ZX—Spectrumot vásárol professzionális célokra, például adatbázisok létrehozásához, számítógéppel támogatott tervezéshez. Rövid örömteli időszak után, amikor a család és az ismerősök önfeledten ját-

szának, a tulajdonos észre tér: olyan programokat keres, amelyek segítségével megvalósulnának a munkahelyi forradalmi változásairól szóló mítoszok. Néhányan — elkésvényen ugyan — szakember tanácsát kérik. Akkor tudják meg, hogy a játékprogramok színes ábrái a hardverkorlátok figyelembevételével készültek, a gyakorlatban viszont nehéz lenne például csak olyan mechanikai alkatrészeket tervezni, amelyek még megjeleníthetők a képernyőn. Továbbá a kazettás magnyón tárolt adatbázis ritkán jelent igazi hasznot, mert a kezeléséhez szükséges idő össze mérhető a hagyományos, papír-ceruza megoldás időigényével.

A szakemberrel való kapcsolat, bár kiábrándulást okoz, mégis hasznos. A felhasználó megérti, hogy tervei nem almozdásos, mert megvalósíthatók drágább, a közeljövőben talán elérhető, más osztályú eszközökkel. A megvásárolt mikroszámítógép mégsem értelmetlen beruházás; a meglévő felhasználói programok a módszert teszik érthetővé, széles körű alkalmazásokat ismertetnek.

Szakember-és ismerethiány következtében sok felhasználó saját szakállára tevékenykedik. Tapasztalatokat gyűjt, és amikor újabb családos éri, az efféle új idő és erőfeszítés mélyén kiábrándultságát. Sokan egyre inkább azt hiszik, hogy a mikroszámítógépek igazán csak szórakoztató célokat szolgálhatnak, erre a célra viszont túl drágák.

A mikroszámítógép (még ha közvetlenül Nyugatról hozták is be) árának összehasonlítása az átlagfizetéssel arra a következtetésre juttat, hogy csak az elit számára elérhető berendezésről van szó. Elgondolkoztató tehát a Lengyelországba érkező mikroszámítógépek mennyisége, bár a ZX—Spectrum szabadpiaci ára még mindig alacsonyabb a hazai gyártmányú színes tévékészülék áránál. Az érdeklődők széles körének, főleg az ifjúságnak nincs lehetősége mikroszámítógépvásárlásra. Természetes tehát a mikroszámítógépes klubok, szakkörök létrehozására irányuló törekvés.

Az első, Abakus nevet viselő mikroszámítógépes klub 1983 tavaszán kezdte működését, vagyis a mikroszámítógépes örület kezdeti időszakában. A klub lelkes elnökének köszönheti létezését, aki megteremtette a működési feltételeket: helyiséget és néhány mikroszámítógépet szerzett. Az alapító szándékában állt megtalálni azokat a fiatalokat, akiknek dús a fantáziájuk, és

képesek is azt olyan számítógépes játékok írására felhasználni, amelyek az oktatásban is alkalmazhatók. A klub nagy érdeklődésnek örvendett. Sokan voltak azonban, akiket csupán a billentyűütögetés érdekelt, ezért ezeknek a gépekhez való hozzáférést korlátozták, előnyben részesítve azokat, akik nemcsak az idegen galaxisból származó ellenségre vadásztak, hanem komolyabb feladatokat is vállaltak.

Az Abakus után újabb klubok alakultak. A legnagyobb problémájuk természetesen a berendezések megszerzése: a gépek drágák, nehezen hozzáférhetőek, igen nehezen számlázhatók, főleg állami intézmények által támogatott klubok esetén, mivel azok magánszemélytől nem vásárolhatnak. Léteznek ugyan közvetítő cégek, de még a szabadpiaci árnál is többet kérnek az eladott berendezésért. A magánszemélytől történő vásárlást az adótervények is nehezítik.

Ezek a problémák más, fontosabb kérdéseket szorítanak háttérbe. Mire végre sikerül a klubvezetőnek az annyira óhajtott mikroszámítógépet beszerezni, kiderül, hogy senkinek még elképzelése sincs a klubtevékenység programjáról, koncepcióiról. Végül a gépeket — jobb híján — mégiscsak jeltétra használják.

Valamivel jobban működnek azok a klubok, amelyek azonos típusú mikroszámítógépek tulajdonosait fogják össze. Talán túlzás is ezeket kluboknak nevezni; egyszerűen néhány ember spontán társaságot alapít, ami megkönnyíti a programok, dokumentációk, könyvek stb. beszerzését.

A konkrét szükségletek hasznos tevékenységét eredményeznek. E társaságok tagjai általában hasonló tapasztalatokkal és tudással rendelkeznek. Közös érdeklődés keretében ezt a tudást ugyan bővítik, de az ismeretek terjedése így is korlátozott.

Kívételnek számít itt az Apple gépcsalád felhasználói klubja. Tagjai az ország különböző területeiről származó magántulajdonosok és a munkahelyi gépet használó dolgozók. Közös jellemzőjük a hobbi jellegű felfogás, ami ebben az esetben bizonyos szenvedélyt jelent és nem az ismeretek hiányát. Az Apple felhasználói klub a NOT (Műszaki-Tudományos Egyesület) mikroprocesszor-felhasználói klubja támogatásával jött létre, elég különleges módon. A havonta megjelenő INFORMATYKA című folyóirat mikroinformatikai melléklete, a mikroKLAN háromrészes cikke közölt az Apple mikroszámítógépről, amely gép történelmi jelentőségű a mikro-számítástechnika fejlődésében. A cikk szerzője, aki maga is Apple II mikroszámítógép tulajdonosa, a cikkben a telefonszámát is megadta. Ez könnyű kapcsolatteremtésre adott lehetőséget több tucattal Apple-felhasználó számára. Így jött létre a közös érdekeltségű csoport, vagyis a klub.

Néhány éve megfigyelhetjük, hogy az ifjúsági szervezetek olyan új működési formákat próbálnak kidolgozni, amelyek vonzó hatással lennének a fiatalokra. A mikroinformatika lehetőségeit elsőként a Lengyel Cserkészszövetség (ZHP) ismerte fel. A Lengyel

Rádió II. műsorában sugárzott cserkészmagazin keretében helyet kapott néhány mikroinformatikai műsor is. Érdekes kísérletet végeztek: a rádióadásban URH-n egy rövid játékprogramot közvetítettek olyan formában, ahogyan azt a ZX—Spectrum a magnókazettán tárolja. A hallgatók érdeklődése igazolta az ötlet helyességét. Az országban kezdtek létrejönni Informik nevet viselő cserkész mikroinformatikai klubok.

A cserkészszövetség után a Lengyel Szocialista Ifjúsági Szövetség is tervezi, hogy a meglévő ismeretterjesztő műszaki klubokra támaszkodva mikroinformatikai szakköröket hoz létre.

A számítástechnika népszerűsítése terén legkevésbé tevékeny a Lengyel Diákszövetség. Néhány alapszervezet rendelkezik ugyan mikroszámítógéppel; ez érdekes és kifizetődő munkalehetőséget ad egyetemistáknak. Példaképpen a szövetség utolsó közgyűlésén az információs szolgálatot mikroszámítógépek segítettek.

Míndez azt mutatja, hogy Lengyelországban a mikroszámítógép már nem elérhetetlen álom, ködös mítosz. Bár használata főleg a nagyvárosokban terjed, a társadalmi tudatban bizonyos tartós fejlődést is okozott. E társadalmi tudati fejlődés megváltoztathatja a hatóságoknak az új technikához való óvatosságot. A számítástechnika, amely a házi Spectrumnak köszönhetően elveszítette varázslat jellegét, utat tör a professzionális alkalmazásoknak.

ANDRZEJ J. PIOTROWSKI

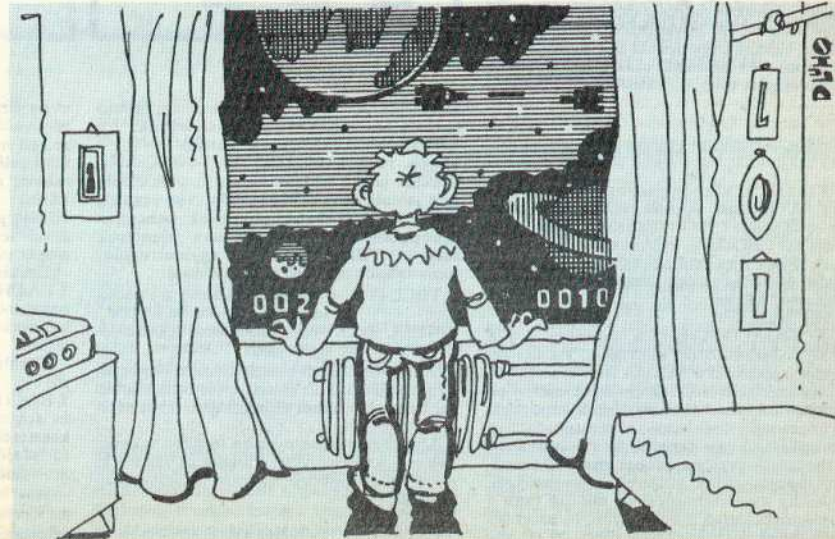

A LOGO új változata, a SmartLOGO

A számítástechnika oktatói, a számítástechnikát felhasználó pedagógusok véleménye megoszlik abban a kérdésben, hogy a reflex- és ügyességfejlesztő játékok minden határon túli használata milyen kihatással van a diákok számítástechnikához való affinitására. Egyesek szerint a gombok „ész nélküli” nyomogatása eltereli a diákok figyelmét arról, hogy valójában milyen esz-közzel is állnak szemben, mások szerint éppen ez az egyik útja a számítógéphez való közeledésnek.

Egy dologban azonban minden, a számítástechnika oktatási célú vizsgálatával foglalkozó szakember egyetért: saját játékok programok készítése mind a problémamegoldó készség, mind a számítástechnikai szakmai ismeretek fejlesztése szempontjából a legkiválóbb módszer, mivel ilyenkor a diák saját igényeihez keresi a legmegfelelőbb szakmai megoldást.

Az ilyen irányú törekvések segítésére készült a LOGO nyelv, ennek is egy továbbfejlesztett nyelvvaráza, a SmartLOGO, ami gyors sikerélményt nyújt látványos képernyőrajzok megjelenítésében és mozgatásában.

A LOGO nyelv alapváltozatát már több cikkünk ismertette, és a nyelv oktatásra gyakorolt hatásával is foglalkoztunk előző számainkban. Most a SmartLOGO azon részeit kívánjuk ismertetni, amelyek a „rég” LOGO-hoz képest alapvetően új szolgáltatások megvalósítására készültek, és amelyek segítségével a programozó egy új LOGO-világba juthat el.

A SmartLOGO-t az MIT kutatócsoportja fejlesztette ki Adam és Apple számítógépekre. További implementációi folyamatban vannak. A következőkben az Adam gépre történt implementációt vesszük alapul, ami más gépeknél csak a hardver adta sajátosságok alapján jelenthet eltéréseket.

Színes, mozgó ábrák világa

Kezdjük el a mozgatást úgy, hogy a képernyőn látható teknőc sebességét 0-ról 25-re állítjuk:

? SETSPEED 25

A teknőc újra és újra végighalad a képernyőn, és addig mozog, ameddig sebességét 0-ra nem állítjuk.

? SETSPEED 0

A SmartLOGO-ban a sebesség -128 +128 értékek között mozoghat. Pozitív sebességértékeknél a haladás iránya a teknőc állása szerint előre, negatív érték esetén elentétes irányban történik. Így a képernyőt akár mozgó méhkasszá varázsolhatjuk a SmartLOGO egy alapvető tulajdonságának felhasználásával; egyidőben max. 30 teknőcöt mozgathatunk különböző sebességgel.

Eddig alapértelmezésben mindig csak a 0. teknőcöt láttuk a képernyőn, és ezzel végzhettünk műveleteket, a többi 29 teknőc

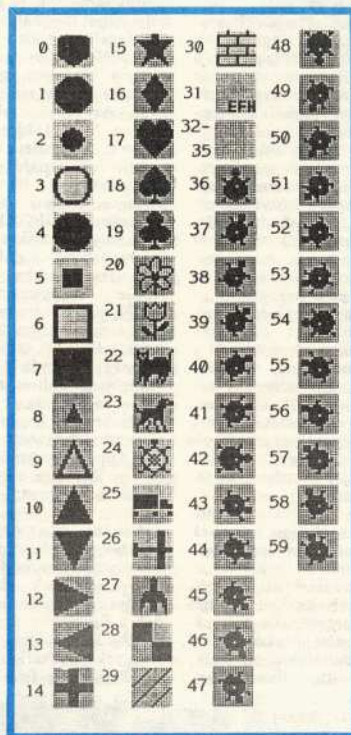

1. ábra

rejtve maradt. Pedig könnyűszerrel tehető aktív bármelyik közülük. Ha leírjuk

? TELL 1 ST (ST = Show Turtle)

vagyis, hogy „MONDD AZ 1-NEK, MUTASSA MEG MAGÁT”, az 1. számú teknőc jelenik meg a képernyőn. Vigyázzunk, előtte jó, ha a 0-st elmozgatjuk, nehogy a középpontban egymást takarva jelenjenek meg. A TELL parancsossal egyszerre bárhány teknőc aktivizálható, például:

? TELL [2 3 4] az aktivizálendő teknőcök sorszáma listába rendezett

? TELL ALL minden létező teknőc legyen aktív

Ezek után minden aktív teknőc megkezdheti a saját önálló életét: elfordulhat jobbra, balra, lépdelhet előre, hátra, lehet saját sebessége stb.

Unalmas a képernyő, ha minden teknőcnek azonos színe van. Állítsuk az aktív teknőcöket különböző színűre a következőkkel:

? TELL ALL

? EACH [FD 10*WHO SETC WHO]

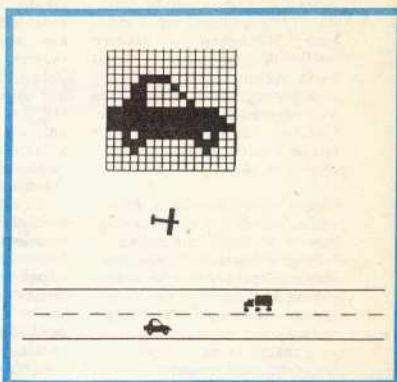

2. ábra

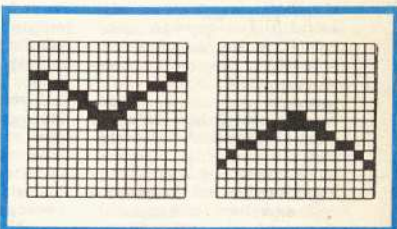

3. ábra



Az EACH parancs jelzi, hogy a következő utasítást minden aktív teknőcre végére kell hajtani. A WHO operátor az EACH által pillanatnyilag kiválasztott teknőc sorszámat adja vissza (jelen esetben 0 és 29 között minden szám). Mivel összesen 16-féle szín létezik, két-két teknőc azonos színű lesz. A színkódok a 16-tal történő osztás maradékaként alakulnak ki.

Ezután, ha még a

? EACH [SETSP 10 WHO]

parancsot is kiadjuk, nem győzzük majd kapkodni a fejünket a nagy összevisszaság láttán.

Töröljük is le a sok teknőcöt a képernyőről

? EACH HT (HT = Hide Turtle)

és fogjunk egy értelmesebb képszerkesztésbe. Ehhez előbb a SmartLOGO egy új tulajdonságával kell megismerkednünk, a 60-féle képecske fogalmával.

A számítógép egy meghatározott tartományban 60-féle előre megszerkesztett képecske van elhelyezve. Ezekre a sorszá-

muk szerint lehet hivatkozni, s formájuk a képszerkesztő segítségével bármikor megváltoztatható. Az 1. ábra mutatja a 60 képcske kezdőértékét. A kezdőértékre azért van szükség, hogy a felhasználónak csak akkor kelljen ábrakeresztéssel foglalkozni, ha ez a menü nem elégíti ki igényeit. A 32—35. képek üresek, először ezekre érdemes új rajzot szerkeszteni, így nem romlik el egy már meglévő kép.

A megszerkesztett képcskek bármelyike egy-egy teknőchöz rendelhető hozzá. Alapértelmezésben, mikor egy teknőc aktív válik, a 36. kép rendelődik hozzá. Elforgatáskor a 36—59. képek közül a megfelelőre vált.

A meglévő készletből állítsunk elő egy mozgó képet. Alul az úton haladjon két teherautó egymással szemben, felül az égen egy reptülőgép. A feladatot eljárások sorozatával építjük fel.

```
TO AIR
TELL 1 SETC 14
SETX 26
SEY 75
SETSPEED 80
END
TO TRUCKS
TELL [2 3]
EACH [SETH 25]
ASK 2 [SETC 6 SEY -20]
SETSPEED 40]
```

szerkesztővel létre kell hozni. A képszerkesztőt a 32. üres képre hívjuk meg:

```
? ES 32
? NEVEZZUK EL EZT A KÉPET CAR-NAK, HOGY A KÉSŐBIEKBEK ILYEN NÉVEN HIVATKOZHASUNK RÁ:
? NAME 32 "CAR"
Ezután a kialakított személyautó rajzát kicseréljük az egyik teherautóval, és a sebességét is növeljük.
TO TRAFFIC
PICTURE
TELL 3
SETH:CAR
SETSPEED 60
END
```

? CAR
Az eredmény „pillanatfelvétele” a 2. ábrán látható.

Csináljunk mozit!

Az eddigi mozgó képek korlátja volt, hogy egy-egy részképcske önálló mozgásra (sebességre) volt ugyan képes, de alakját mozgása során nem változtatta. Most próbálkozzunk olyan mozgó képek előállításával, ahol alakváltozás is létrejön. A képszerkesztő segítségével rajzoljunk két madarat felfelé és lefelé tartott szárnyakkal (3. ábra). Legyenek ezek a 10. és 11. képcskek.

kére elhelyezni (4. ábra). Ezután a mozgást a következő eljárással valósíthatjuk meg:

```
TO TORNA
SETX - 100
MAKE "HELYBEN 5
REPEAT 3 [SETH:HELYBEN+1]
WAIT 20]
REPEAT 40 [MAKE "FUT -
1 REPEAT 6 [SETH:FUT+1]
FD 1 -> WAIT 10]]
TORNA
END
? TORNA
```

Saját SmartLOGO C 64-en

A SmartLOGO-nak C64-es implementációja nem készült, de a gép hardvere és a LOGO C64-es Terrapin változata lehetővé teszi LOGO eljárások készítését a SmartLOGO bizonyos funkcióira. A C64 sprite-grafikája használható fel elsődlegesen erre a célra. A sprite-ok felfoghatók egy-egy teknőcnek, amelyekből — mint ismeretes — egyszerre 8 lehet a képernyőn. A SmartLOGO-hoz hasonlóan itt is létezik a TELL LOGO primitív, amely egy adott sprite aktiválására szolgál, és a WHO operátor, amely az aktív sprite sorszámát adja vissza. A sprite-ok adatterületén kialakíthatók a képcskek kezdőértékei, amelyek később a sprite-szerkesztővel változtathatók. A teknőcök (sprite-ok) sebességének változtatását szoftver úton lehet elérni. Ehhez először

4. ábra



```

a WAIT eljárást kell elkészíteni:
TO WAIT :SECONDS
REPEAT :SECONDS*300[] ]
END
Ezután a mozgás elérhető például a teknőc folytonos előreléptetésével, majd a sebességállítás a következő eljárással:
TO SETSPEED :KMPERH
IF :KMPERH = 0 STOP
IF :KMPERH < 0 [BK 1 WAIT
128 - ABS :KMPERH] ELSE ->
[FD 1 WAIT 128 - :KMPERH]
SETSPEED :KMPERH
END
```

A C64 hardver sajátosságai alapján egy időben csak egy sprite-ra adható ki a SETSPEED parancs (csak egy sprite lehet aktív), és a sprite így elért állandó sebessége csak BREAK-kel (CTRL G) állítható le. Ahhoz, hogy egyszerre több sprite-ot aktívá tegyünk, assembler szintű beavatkozás szükséges. Az viszont könnyen megoldható, hogy az aktív sprite-okat folytonosan váltogassuk, s így az az illúzió kelthető, hogy egyszerre több képen hajtnak végre parancsokat. Természetesen ezzel a mozgás némileg lelassul és szakaszos lesz.

Érdemes még elkészíteni az EACH eljárást, amelynek segítségével az utána álló listában felsorolt sprite-okra parancssorozat adható ki, és az ASK eljárást, amellyel egy adott sprite-hoz parancssorozat rendelhető. Ezeknek az eljárásoknak a kialakítását már az olvasóra bízuk.

IEGLER VERA

```
ASK 3 [SETC 10 SEY -60 LT 180]
SETSPEED 40]
END
```

```
TO ROAD
TELL 4
HT
PU SETPOS [-123 -80] PD FD 248
PU SETPOS [-123 0] PD FD 248
PU SETPOS [-123 -40]
REPEAT 124/5 [PD FD 5 PU FD 5]
END
```

```
TO PICTURE
ROAD
TRACK
AIR
END
```

? PICTURE

Módosítsuk a képünket úgy, hogy az egyik teherautó helyett az úton személyautó közlekedjen. Mivel a személyautó ábrája a menüben nem szerepel, ezt a képet a kép-

Ezek után gépeljük be a következő egyszerű eljárást:

```
TO MADAR
SETH 10
WAIT 20
SETH 11
WAIT 20
MADAR
END
```

Próbáljuk ki, mi történik:

? MADAR

A madarunk mozgatja a szárnyát! Ez már igazi animáció! Hogyan is értük ezt el? Egyszerűen a mozgó kép fázisrajzait válogattuk.

Nézzük meg ezt a módszert egy némileg bonyolultabb példán! Tervezzünk mozgó alakot, amely előbb tornagyakorlatokat hajt végre, majd végigszalad a képernyőn. Ehhez első lépésként a mozgás fázisrajzait kell megtervezni, majd a képszerkesztő segítségével ezeket például az első 9 képcs-

A nyomtatástechnika

A nyomtatás valamilyen — általában festékes — nyomot hagyó formának a papírra (fémre, műnyagra stb.) nyomásával alakít ki a papíron (fémén, műnyagon stb.) valamilyen információt, főleg vizuális közvetítésére szolgáló betű-, ábra- stb. alakzatot. A kezdeti nyomtatók közönséges prések voltak. (Erre emlékezett pl. a sajtó név is.) A technika fejlődésével a szükséges nyomás, ill. a nyomóerő nagysága egyre csökken ugyan, de egy minimális érték alá természetesen sohasem süllyedhet, hiszen a nyomóformának (alakjától függetlenül) érintkeznie kell azzal a felülettel, amelyen nyomot kell hagynia. A klasszikus nyomdai nyomtatók nyomógépek maradtak, rányomtak valamit valamire, így esetükben a név és a funkció összhangban van.

A számítástechnika a nyomdai nyomógépekkel sem áruk, sem nehézségük miatt nem tudott mit kezdeni. A számológépek „nyomtatói”, kezdetben a távgépiró és a villanyírógép, jelenként, később azonban a betűkerekés (betűhengeres) nyomtatók soronként hozták létre a nyomtatási képet. Ez utóbbit ezért sornymotatóknak nevezik. (A betűláncos nyomtatót is sornymotatóknak szokás hívni, de ennél egy sor nem a sort alkotó jelek egyszerre való létrehozásával alakul ki.)

Ezek a számítástechnikában használatos nyomtatók azonban már csak a nevükben nyomtatók, helyesebb volna őket nem nyomtató-, hanem leütőgépek nevezni, ugyanis mindegyikben főszerepet játszik egy ütés jellegű mechanikai impulzus. (A sornymotatóknál a papírt hátulról ütők hozza a nyomásképet létrehozó mechanikai elemhez, ill. a festékszalaghoz, az ütésjelleg azonban ezek esetében is határozottan dominál.)

A nyomtatásképet létrehozó mechanikai elemeknek közvetlen vagy pl. festékszalag keresztüli hozzáférése (horzánymódúsa, hozzáférése) a papírhoz egyes berendezésekben a fejlődés további folyamán is megmaradt úgy, hogy ezeket félig-meddig még jogos nyomtatóknak nevezzük.

Vannak azonban olyan kimeneti perifériális egységek is a legfrissebb „nyomtató” választékban, amelyekben semmi szerepe sincs — vagy csak közvetett szerepe van — akár a klasszikus nyomásnak, akár pedig a leütésnek, a hozzáütésnek. Ennek ellenére — jobb szó híján — nyomtatóknak hívjuk ezeket is, hiszen funkciójuk és szolgáltatásuk lényegében azonos vagy bővebb is, mint a nyomtatóké.

Négy ilyen „nyomtató” működési elvét ismertetjük a következőkben.

A mágneses nyomtató

A mágneses nyomtató elve a számítástechnika egyik régi tárolóberendezésének, a mágneses dobak az elvénél hasonlít. A körbe forgó dobak mágnesezhető anyaggal bevont palástjára a magnetofonban játszódó folyamathoz teljesen hasonló (de itt digitális) módon, pontonkénti mágnesezéssel

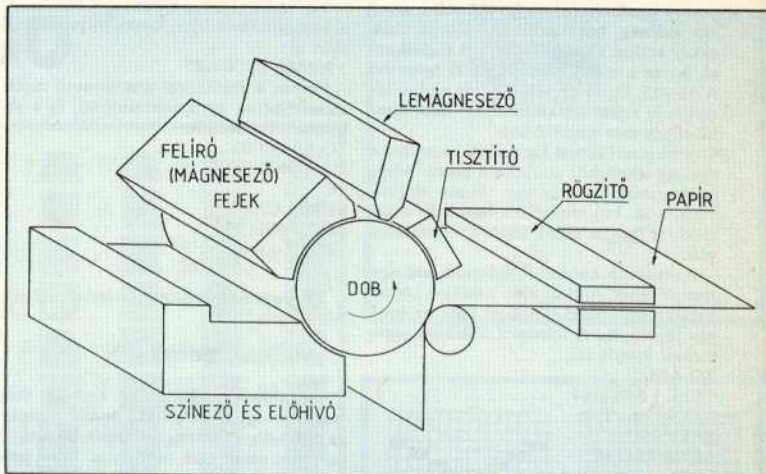

1. ábra

írnak. Az írást egy több ezer írófejet tartalmazó fejmező végzi. A dobfelület mágnesezett pontjai magukhoz vonzzák a festékrészecskéket (amelyek anyaga mágnesezhető), a többi ponton a dobfelületre egyenletesen juttatott festékpórt nem marad meg. Az így kialakított „nyomóhengerről” a festékpórt papírra viszik át. A papír pontjaira jutott festékrészecskéket hőhatással rögzítik, olvasztják rá a papírra. A forgódob folyamatos lemágnesezéséről és a festékpórtmaradványok eltávolításáról a megfelelő egységek természetesen állandóan gondoskodnak (1. ábra).

A mágneses nyomtató írásképe nagyon szép. Ez nem csoda, ha figyelembe vesszük, hogy centiméterenként közel 100 pont létrehozására képes. A sebesség is figyelemre méltó, eléri a percenkénti 90 oldalt. A grafikus lehetőségek és az alkalmazható jelkészletek száma rendkívül nagy. Ennek a nyomtatónak nem okoz nehézséget az arab, de még a kínai írásjellet nyomtatása sem. Sok előnyös tulajdonsága miatt ez a típus várhatóan nem lesz tisztavirág-életű jelenség a számítástechnikában. Ára azonban ma még magas, személyi gépekhez csatlakoztatása elvileg problémamentes ugyan, de most még „drágább a leves, mint a hús”. A felsőbb gépkategóriákban azonban egyes szakértők a mai „zajos nyomtatók” utódait látják bennük.

A lézernyomtató

A nyomtató egyik legfontosabb eleme egy forgó dob, amelynek palástját elektrosztatikusan folyamatosan feltöltik. Erre a feltöltött dobpalástja soronként ír a lézersugár. A lézersugár kivánt mozgásáról egy eltérítő rendszer gondoskodik. Az „írás” lényege az, hogy a dobpalástnak a lézersugár érte pontjai kiszűnnek, ott megszűnik a (pozitív) feltöltöttségi állapot.

A kiszűrt pontokon aztán meg tud tapadni a hengerre juttatott, előzőleg elektrosztatikusan feltöltött (pozitív töltésű!) festékpórt, a többi ponton pedig az azonos töltésű tasztító kölcsönhatása miatt nem. Az így kialakított „nyomóhengerről” jut a porfesték aztán a dobhoz nyomott papír megfelelő pontjaira. A papírra került festékpórt rövid hőhatással rögzítik, ráolvasztják a papírra. A dob tisztítása és feltöltése ezalatt természetesen folyamatosan zajlik (2. ábra).

Ezzel a technikával szép írásképet érhető el, emellett gazdag grafikus lehetőségek alkalmazására is módot ad.

A lézernyomtató már több éve a piacon van. Ára azonban még ma sem alacsony. Használata emiatt főleg nagyobb gépek mellett kifizető. Vannak azonban már olcsóbb személyi gépekhez kifejlesztett változatok is. Ezek sebessége legfeljebb 10 oldal percenként, szemben a nagyobb berendezések 200 oldal/percet is elérő sebességével. Ezek a gépek nem igényelnek különleges papírt, sőt egyéb felületekre, mint pl. műnyagra is nyomtathatunk velük.

A lézernyomtató elve nem új, hasonlít a száraz eljárásos fényképmásolás alapgondolatához.

Ma úgy tűnik, hogy előnye miatt e típus sem lesz rövid életű, hiszen nemcsak számítástechnikai területen használják. A nyomdákban is működnek már modern nyomdai szedőgépekhez illesztett lézernyomtatók.

A kristályos folyadék nyomtatók

A kristályos folyadék (röviden krifo) kijelzők a karórákban és különösen a zsebszámológépekben, újabban pedig a személyi számítógépekben tömeges elterjedtségnek örvendenek.

E nyomtatótípus a krifo kijelzőn megie-

a újabb eredményei

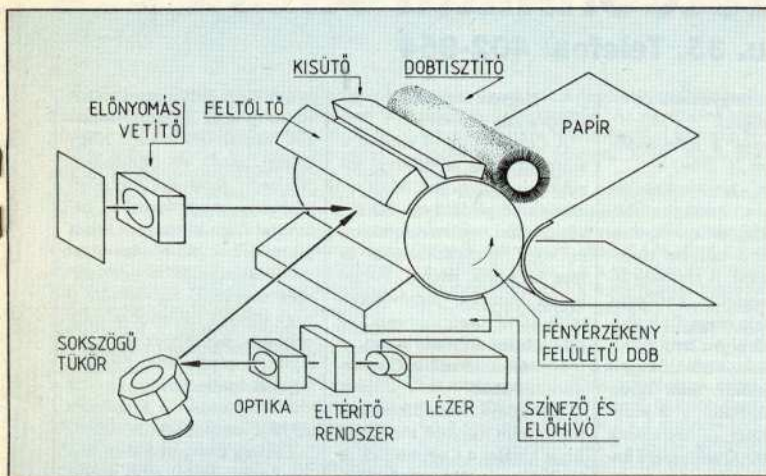

2. ábra

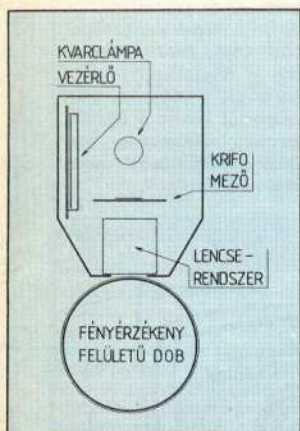

3. ábra

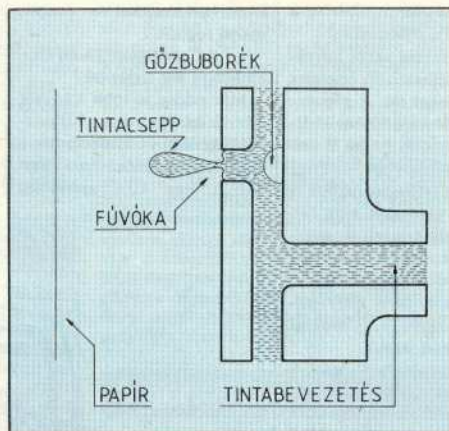

4. ábra

lenő képet másolja át papírra, tisztán fotoelektromos közvetítéssel.

Mind az órában, mind a zsebgépeken tapasztalható a képváltás lomhasága. Ez a lomhaság a nyomtató sebességének versenyképességét veszélyeztető mértékű hátrást szab. Ezért a nyomtatókban alkalmazott krifo megjelenítő képváltási sebessége az eddig megszokottnak kb. 200-szoros. A kvarclámpával átvilágított rácserűrendezett krifo képelemzőből a fény egy lencserendszeren keresztül jut egy fényérzékeny hengerre. (A megjelenítő mezőről egy egész sor egyszerre kerül át a hengerre.) A fényérzékeny dob felületén levő, a környezéktől különböző tulajdonságúvá vált képpontok időlegesen színezőanyagot tapasztanak magukhoz, és ezt aztán — mint egy „nyomtatóhenger” — átadják a velük

érintkezésbe hozott papírra. A papírra jutott anyag rögzítése elvileg többféle módon is történhet. Az elv a közismert Xerox-berendezések elvével azonos (3. ábra).

Az írásképváltozó. A „felbontás” közel 100 pont/cm. Nyomtatósi sebessége percenként 10 db A4-es formátumú oldal. Ez a nyomtatótípus már a személyi számítógép tulajdonosok számára is elfogadható árú. Emiatt is hosszabb jövőt jósolhatunk e nyomtatótípusnak.

A tintacseppestes nyomtató

Ez a nyomtatófajta az, amelynek működésében semmi szerepe nincs sem nyomásnak, sem ütésnek (ráütésnek). Jobb szó híján azonban ezt is nyomtatóknak nevezzük, már csak azért is, mert ha produktumát (amely nem nyomtatvány!) nézzük, e típus-

nak csöppet sem kell szégyenkeznie az igaz nyomtatók előtt.

A tintacseppestes nyomtató tintacseppeket, mikroszkopikus „pacákat” lök a papírra. Innen a neve is. A tintasugaras nyomtató név használata joggal kifogásolható, hiszen ezekben a készülékekben tintasugár sohasem alakul ki. Ez a nyomtató nem úgy ír, mint ahogy vízsugárral pl. egy vizes nyolcast írunk a járdára. Munkája tintacseppegetés, csak nem függőlegesen, fentről lefelé, és nem a gravitációs erőre támaszkodva.

A tús nyomtatókhoz hasonlóan a jelek itt is apró pontocskákból állnak össze. E pontocskákat azonban nem nyomtatók állítják elő a festékszalag papírhoz nyomásával, hanem a fűvocsővek tintacseppestek papírra lövésével.

A tintacseppek kilövésére kétféle módszert alkalmaznak. Az egyik módszer a piezoelektromosságot használja. Rövid elektromos impulzussal állítják elő a tinta-csepp kiröpitéséhez szükséges nyomásimpulzust.

Jó írásmínőséget lehet előállítani az ilyen, milliméterenként kb. 10 pont (paca) sűrűséggel dolgozó berendezésekkel. Az írási sebesség 200-tól 600 jel/másodpercig terjed. Gyártnak 30-nál több fűvocső nyomtatókat is.

A másik módszer a tintacseppeket gőzbuborék létrehozásával löki ki a fűvocsőből. A rövid elektromos impulzus által keltett hő gőzt fejleszt, a gőzbuborék megnöveli a nyomást, ez a megnövekedett nyomás hajtja ki a fűvocsőben levő tintát, ami cseppé formálódva jut a papírra (4. ábra). A nyomtatósi sebesség legalább 150 jel/sec, de megközelítheti ennek háromszorosát is. A centiméterenkénti pontszám megközelíti a százat. Így egészen jó írásmínőség érhető el.

A rendkívül alacsony energiaigény miatt e típusú táskaszámológépekben is használható.

Az összes bemutatott nyomtató szokatlannul csendes működésű. A tintacseppestes nyomtató azonban mindegyiken túlzott, majdnem teljesen zajtalan. Hatalmas fejlődés eredménye ez. A kezdetben még a dobozba zárttság ellenére is fűlsikített hangos nyomtatók múzeumi tárgyakká váltak, és a zajosság miatt külön helyiségbe telepített sornyomtatók órái is meg vannak számlálva.

A tintacseppestes nyomtatókhoz eleinte különleges papírra volt szükség. Ezek a nagy nedvszívó képességű papírok biztosították, hogy az egymás mellé került tintacseppek összefolyva folytonos vonalat is kialakíthassanak. A mai különleges tintákhoz azonban már nincs szükség speciális papírra. Sőt a papír mellett fémre, műanyagra is írhatunk velük. Több különböző fűvocső alkalmazásával pedig, amelyek más-más színű tintával dolgoznak, színes nyomtatást is tudunk végezni. Van olyan berendezés, amely 8 színnel több mint száz színárnyalat létrehozására is képes.

SZEBENSZKI SÁNDOR

2C Számítástechnikai Áruház

Budapest, 1136 Balzac u. 35. Telefon: 402-954

1985. szeptember 16. óta működik. Jelenlegi fő profilja Commodore 64 és 610 szoftverek értékesítése. A választékok több mint 130-féle terméket kínálnak. Ennek többsége feladatorientált felhasználói program, 5000 és 130 000 forint közötti árban, a tipikus ár 20 ezer és 30 ezer forint között változik. Széles a kínálat az általános célú felhasználói programokból, rendszer- és segédprogramokból is. Ezeket 3100 és 37 500 forint közötti áron lehet megvásárolni. A tipikus ár 10 ezer és 20 ezer forint között van. A Commodore 610-re kapható programrendszerek ára eléri a 200 ezer forintot, a tipikus ár 60 ezer és 90 ezer forint közötti.

Kaphatók különböző kiegészítők és könyvek is. A Novotrade saját fejlesztésű játékaikat mind kazettán, mind lemezen meg lehet vásárolni. A vevők szép kiállítású és kellően tájékoztató katalógusból választhatnak. A katalógust kívánságra postán megküldi a cég az érdeklődőknek. Az áruház alagsorában külön helyiség várja a fiatalokat, akik az ott elhelyezett Commodore gépeken szabadon játszhatnak vagy programozhatnak.

A 2C áruház megnyitása kapcsán néhány kérdést intéztünk Rényi Gábor igazgatóhoz.

— Mivel kívánnak elsősorban foglalkozni?

Olyan szoftverüzleteket szeretnénk fenntartani, amelyek a szoftvert, mint könyvet árusítják. A gyártók a fejlesztéssel és az áru előállításával foglalkozzanak. Nem lehet elvárni, hogy a felhasználó Budapestre járjon szoftvereket vásárolni. Még ötven ilyen üzletre lenne szükség az országban. Ehhez olyan partnereket keresünk, akik a 2C módszereivel, franchising konstrukcióban forgalmaznának. Erről már meg is

kezdődtek a tárgyalások az első jelentkezőkkel.

— Mit nyújt a felhasználónak egy ilyen 2C üzlet?

Ez olyan kiskereskedelmi egység, ahol a termékek szabadon megtekinthetők, bemutatják, és a vevő kedvére kipróbálhatja azokat. A részletes áttekintést megfelelő katalógus segíti. Nemrég megnyitott áruházunk az első olyan hely az országban, ahol a vásárló megtalálhatja mindazt, amit keres. Nagyobb kínálatot — a jelenlegi kétszeresét — szeretnénk tartani. Szinte Quelle-szerű katalógust szándékozunk összeállítani.

— Milyen előnyt jelent ez a konstrukció a fejlesztőknek?

A gépek száma akkor növekszik, ha a felhasználó értelmes alkalmazásokat lát. A gép önmagáért való vásárlásának ideje lejárt. Olcsóbb árakra és szélesebb terítésre van szükség, hogy olyan felhasználókhoz is eljusson a gép, akik nem tartoznak az elkötelezett megszáloltak közé. Így terjedhetnek igazán széles körben a fejlesztők termékei, és a nagy példányszám révén a gyártók is sokkal jobban járnak.

— Hogyan kívánják befolyásolni a fejlesztéseket?

A programok széles körű terjesztése révén széles körű visszacsatolást kapunk. Ha minőségi és szolgáltatási problémákat tapasztalunk, azokat eljuttatjuk a gyártónak, szélső esetben akár beszüntetjük a termék forgalmazását.

— A leasing tevékenység mennyiben tartozik hozzá az üzleti koncepcióhoz?

A beruházási pénzeszközöket kímélő megoldásokat is szeretnénk érvényre juttatni. Ezért gépek leasing szerű értékesítésével is foglalkozni fogunk a 2C keretében. A 2C szomszédságában bizományi boltot nyitunk a régi gépek értékesítésére.

— Hogyan támogatják a jövőben a régi gépeket?

A Commodore 64 vonalat a szoftverkínálat bővítésével továbbra is támogatjuk. Most vezettünk be például egy 3D nevű grafikai szoftvercsomagot, és egy rajzdigitalizálóval is meg kívánunk jelenni. Forgalomba hozunk tárbővítőket, szoft-ROM cardridge-eket, és még lehetne folytatni a sort.

— Mik a terveik a Commodore 128-assal?

Két könyv van előkészületben. Amint nagyobb tömegben fogja kínálni a Commodore és hazánkban is több ezer lesz belőle, általunk fejlesztett és más hazai szoftvereket is forgalmazni fogunk.

— A Commodore 16-tal kapcsolatban mit terveznek?

Már eddig is több könyvet adtunk ki: Hetedhét, Felhasználói kézikönyv és Bevezetés a BASIC-programozásba. Tervezzük egy C16 assembler

könyv kiadását. Segíteni kívánjuk a C16-os programcsomagok iskolai terjesztését. Nagy üzletet látunk az iskolákban. A kétezer gépet nyilvánvalóan több ezres magánforgalmi behozatal fogja követni; ez óriási piacot jelent. Az iskolai oktatás hatékonysága is ugrásszerűen növekedni fog. Mindez a nagy tömegű importot is megnyithatja, ugyanis az ilyen kategóriájú gépek hazai gyártása teljesen értelmetlen.

— Kívánnak-e foglalkozni az IBM-kompatibilis PC-kkel?

Leasing konstrukcióban fogjuk árulni. Minél több gyártó és kiadóvállalat szoftverárúját szeretnénk forgalmazni; erről már megszűttek a megállapodások. Olyan hardverkiegészítőket is forgalmazni fogunk, amelyekkel a műszaki alkalmazásoktól kezdve a többfelhasználós rendszerekig, igen sokféle felhasználás előtt megnyílik az út.



A COMMODORE 16

A Commodore cég egy kifejezetten olcsó házi számítógéppel jelent meg 1984-ben a piacon. 300 nyugatnémet márka alatti jelenlegi árával egyike a legolcsóbb gépeknek a Commodore 16. Ehhez képest képességei nem is olyan szűkre szabottak. Hogy mit tud? — az alábbiakból ez is kiderül.

Külső megjelenése a már jól megszokott Commodore-forma. Külön tápegysége nincs, az adaptert a hálózati csatlakozó foglalja magába, melynek hosszabb használat esetén sem jelentős a felmelegedése. Installálását a legamatőrebbek is hibátlanul el tudják végezni, mivel minden csatlakozója más.

Klaviatúrája némileg eltér a C64-esétől. Újdonság az ESC (escape) billentyű, mely különböző szerkesztési, képernyőkezelési, kurzormozgatási és scroll-funkciók megvalósítását egyszerűsíti, illetve újdonságnak számítanak a FLASH ON, FLASH OFF billentyűk, melyek a képernyő adott részének villogtatását váltják ki. Elhagyták a RESTORE billentyűt, a különleges karakterek és néhány funkcióbillentyű helye megváltozott. A 8 darab programozható funkcióbillentyű alapértelmezésben is él — a leggyakrabban használt BASIC utasításokat tartalmazza.

A kurzorozgató billentyűk eltérnek a C64-től, mivel a különböző irányú mozgásra 9 db, megfelelő feliratozással ellátott billentyűt építettek be.

A hardver

Mikroprocesszora a 7501-es (6502 kompatibilis), a címezhető memória 64 kb-ja lehet, ebből 16 k RAM van alapkiépítésben, de bejelentkezéskor a gép csak 12 777 bjt szabad területet jelez. A ROM terület tartalmazza a BASIC interpretert, a karakter-táblázatot, az „üzemrendszert”, a Kernal-ugró táblázatot, a B/K címet és a TED-CHIP regisztert, valamint az NMI, RES és IRQ-vektorokat.

A gép háromféleképpen tudja kezelni a képernyőt. Szöveges üzemmódban 25 sorban, soronként 40 karakter írható ki a képernyőre. A nagy felbontású grafikus üzemmódban 320 pont van soronként a képernyőn és 200, pontokból álló sor. Ezekben az üzemmódokban a képernyőn csak két szint (előtér és háttér) tudunk használni. További két szín használatát teszi lehetővé a több színű grafikus üzemmód. Ekkor azonban a pontsorokban igénybe vehető pontok száma a felére csökken, vagyis a 320×200-as felbontás helyett mindössze 160×200-as felbontás áll rendelkezésre. A grafikus üzemmódok speciális változatai a szöveg megjelenítéssel kombinált üzemmódok. Ekkor az alsó 40 pontsor helyett 5 szövegsort jelenít meg a gép a képernyőn. A színek 16 színből álló palettáról választ-

hatók. Ezenkívül a fényerejük is állítható, összesen 8 fokozatban. Az egyébként igen sokrétű grafikus lehetőségekkel bíró gép jelentős korlátja viszont, hogy nincsenek hardver sprite-ok.

A képernyőkezelés üzemmódjának megfelelően változik a rendelkezésre álló RAM kiosztása. Az üzletekben kapható alapkiépítésű változat 16 kb-át RAM-jából 2 k a rendszermemória, 1 k a szöveges üzemmód színmémemóriája és 1 k a szöveges üzemmód képernyő-memóriája számára fenntartott terület. Az ezt követő 12 k-t használhatja szöveges üzemmód esetén a BASIC. A grafikus üzemmódoknál a gép 10 k-t elvesz ebből a képernyő grafikus kezelésének céljaira. 1 k szükséges a fényerő beállításához, 1 k a szinttáblázathoz és 8 k a grafikus képernyő-memóriához. Így a grafikus üzemmódoknál mindössze 2 kb-át RAM áll a BASIC rendelkezésére. Ez komolyabb használathoz rendkívül kevés! Ilyen esetekben ezért feltétlenül szükséges egy RAM bővítő beépítése. Egy 64 k-s bővítővel közel 60 kb-ja növekszik a BASIC rendelkezésre álló RAM-terület szöveges üzemmód esetén. Grafikus üzemmódnál ez megfelelően 10 k-val kisebb. A RAM bővítést persze külön kell megvásárolni, és így az eredetileg olcsónak tűnő gép már nem is olyan olcsó.

Három hanggenerátora (ebből 1 zajgenerátor) 4 oktáv terjedelemben (110—1575 Hz) programozható; lehetőség van keverősűkre, valamint 7 fokozatú hangerőszabályozásra, illetve időtartamuk meghatározására. A hangeffektusok, dallamok megalkotását nagyban segíti a géphez mellékelt kézikönyv függelékében található táblázat. Összességében azonban gyengébb a hanggenerátor, mint a C64-é.

A perifériák

A Commodore 16 esetében a gyártó csak részben valósította meg a C64 perifériákkal való kompatibilitás szertűnt fontos követelményét. A gép nem rendelkezik analóg bemenettel, egyéb tekintetben azonban hasonló lehetőségei vannak, mint a C64-nak.

A megjelenítő. Kétnormás színes tévé (a gép PAL-rendszerű jelet ad), és C1701 (1702, 1802 vagy 1803) típusú videomonitor alkalmazható, de természetesen fekete-fehér tévéhez is csatlakoztatható. Ez utóbbi esetben azonban a színes lehetőségeket csak a szürke különböző árnyalataival lehet kihasználni. Az RF-jelet az UHF 36-os csatornán adja. A monitort a videokimeneten keresztül kell csatlakoztatni; ehhez a csatlakozószínort külön kell beszerezni, a géphez nem mellékelik.

A magnetofon (VC—1531). Csak ez a típus gyári készülék csatlakoztatható, közvetlen bemeneten keresztül.

Hajlékony mágneslemez egység (VC—

1541 vagy VC—1551). Ez már teljesen azonos a C64-hez illeszthető floppyval. A csatlakoztatás módja is megegyezik: soros buszon keresztül illeszthető a floppy és a nyomtató. Ezek maximális számáról azonban a kézikönyv nem tesz említést, de az alkalmazható BASIC-parancsokból azt a következtetést lehet levonni, hogy a C64-hez hasonlóan, floppyból több is illeszthető.

A sornyomtató. A Commodore soros interfészt támogató nyomtatókat lehet használni. Ilyenek a C64-en is használt Commodore nyomtatók (MPS—801, MPS—802, MPS—803 és a DPS 1101), illetve a független perifériagyártók által ezekhez a gépekhez kidolgozott berendezések (pl. Epson GX—80 a megfelelő interfészsel).

Egyéb perifériák. Közvetlenül illeszthető 2 db botkormány. A csatlakozók azonban teljesen gyártósPECIFIKUSAK, így vagy a cég botkormányait kell megvásárolni, vagy pedig külön csatlakozó átalakítót kell beszerezni. (Így lesz egy elvben olcsó gép mégis drága. A szerk.)

A szoftver

A Commodore 16-os alapszoftveréről nyugodtan kijelenthetjük, hogy igen korszerűnek számít az operációs rendszer nélküli működő személyi számítógépek között. Ez a fejlettség a TEDMON monitornak és a BASIC 3.5-ös verziójának köszönhető.

A TEDMON monitor

Segítségével közvetlenül assembler memonikus kódban programozható a gép, nincs szükség az egyes utasítások gépi kódjainak ismeretére. (Az igazi assembly programozáshoz elengedhetetlen címkek használata azonban nem lehetséges. A szerk.) Emellett megvan a lehetőség a közvetlen gépi kódú bevitelre is. A gépi kódú bevitel ellenőrzésére is felhasználható a monitor disassembler szolgáltatása. A monitor e három legfontosabb szolgáltatása mellett még a következőket nyújtja: két memóriaterület (munkaterület) összehasonlítása — a nem egyező címek kiírása; adott tárterület feltöltése megadott bájtsszóval; gépi kódú program indítása megadott címről; adott memóriazsík feltöltése ASCII vagy hexadecimális kódokkal; gépi kódú és assembler programok betöltése kazzettáról vagy floppyról, illetve ezek kimentése, valamint ellenőrzése; a tár tartalmának hexadecimális vagy ASCII kódban való kiírása; a processzorregiszterek (PC, SR, AC, XR, YR, SP) tartalmának megjelenítése (ezek egyébként a TEDMON-monitor meghívásakor automatikusan kiírásra kerülnek); és a tartalom átmásolása egy másik tárterományba — így egy utasítással elmenthető és később visszahozható például a képernyőtartalom.

A BASIC 3.5 verziója

Felülől kompatibilis a C64 BASIC 2.0 verziójával. Bővítésként — több más utasítás mellett — tulajdonképpen a CP/M lehetőségeit foglalja magába. Újdonsága a C64-hez képest, hogy a szinkezelést, a hanggenerátor programozását és maximum 255 karakter terjedelmű képernyőrészek mozgatóját a nehézkes POKE-utasítások helyett egyszerűen paramétrezhető BASIC-utasítások végzik. A szinkezelést végző COLOR utasításhoz például meg kell adni, hogy minek a színét kívánjuk változtatni. Az alap, a keret, a kurzor színe és 2 darab ún. többszínű határozható meg egymástól függetlenül, 16 különböző szín 8-8 árnyalatával, melyek különböző színhatásúak, így összesen 121 szín állítható elő egyidőben. A fekete csak egy árnyalattal szerepel ebben a számban.

A hanggenerátor programozására a SOUND utasítás szolgál, miután a VOL utasítással beállítottuk a kívánt hangerősséget. 7 fokozat közül választhatunk, a VOL 0 a hanggenerátor kikapcsolására szolgál. A hang a tévé hangszórójából hallható. A SOUND paraméterei: a csatorna száma (1-3), a hangmagasság kódja (a függékben levő táblázatból megállapítható), valamint a megszólaltatott hang hangzásának időtartama. Maximum 21,5 percig lehet 1 hangot 1 utasítással megszólaltatni.

A 3.5 verzió fontos újdonsága a SSHAPE/GSHAPE utasításpár, amelyekkel a Commodore 64 sprite-kezelését tudjuk jóval egyszerűbben megvalósítani. Az SSHAPE utasítással egy karakterlánc (string) típusú változóba tehetjük a képernyő tetszőleges részletét, melyet a két átönszemközött levő pontja koordinátaival kell meghatározni. E képernyőrészlet maximális méretét a karakterláncjelleg korlátozza, azaz 255 karakternyi fér el benne. A fentiekből következik az is, hogy itt nincs megkötés a sprite alakjára — tetszőleges formájú téglalap vagy sor lehet, szemben a C64 24x21-es méretével. Nincs megkötés ezek számára vonatkozóan sem.

A karakterlánc-változóban levő képernyőrészletet a GSHAPE utasítással mozgathatjuk. Ehhez az utasításhoz a változó-név mellett paraméterként csak az új hely bal felső sarkának koordinátáit kell megadni, illetve a megjelenítés (normál vagy inverz) és a már ott levő ábrákkal való fedés módját — mellyel „VAGY”, „ÉS” és „KIZÁRÓ VAGY” kapcsolatba hozható, — kell meghatározni.

A Commodore 16 BASIC-verziója több újdonság mellett kibővített formában tartalmazza a Sinclair Spectrum gépnél már megismert rajzoló utasításokat is. A DRAW utasítás hatására egy pont rajzolható, illetve két pont közötti egyenes húzható a két szélső pont koordinátájának megadása révén. A DRAW utasítások egy utasításban láncolhatók, így tetszőleges geometriai alakzat rajzolható ki a töréspont koordinátáinak megadásával. Az így rajzolt pontok és vonalak törlésére ugyanez az utasítás szolgál, paraméterváltoztatással.

A CIRCLE utasítás alkalmas kör, ellipszis, körszelet, illetve ezekbe rajzolható sokszögek megrajzolására, ezek megadott szögű elfordítására, melyhez a kör középpontjának koordinátáit, a két tengelyen a sugarakat; körszelet esetén a kezdeti és a végszöget; sokszög esetén a belső szög kiegészítő szögét, illetve az elfordítás szögét kell megadni.

Újdonság a BOX utasítás, mely átönszemközti csúcsai koordinátáival megadott téglalapot rajzol ki, azt tetszőlegesen adott szögben elfordítja, és a megfelelő paraméter megadásával a kívánt színűre színezi be. A PAINT utasítás segítségével valamely tetszőleges zárt geometriai alakzat színezhető ki a kívánt színre. Ha az alakzat nyitott, akkor az egész képernyő beszíneződik. Ehhez a kiszínezéshez elegendő az alakzat egyetlen tetszőleges belső pontjának koordinátáit megadni.

A C16 BASIC-je rendelkezik kurzorállítási lehetőségekkel: a grafikus képpont, ún. pixel kurzort a LOCATE, a karakter kurzort a CHAR utasítások állítják a megfelelő pozícióba. Az utóbbi egyúttal az adott helyről kezdődő szöveg kiírását is végzi (grafikus üzemmódban is), ahol utasításon belül határozható meg a normál vagy inverz módú kiírás.

A RESTORE utasítás megadott sorszámu DATA sor elejére állítható.

A programozás könnyítését szolgálja a DO/LOOP/WHILE/UNTIL/EXIT utasításeggyüttes. Újdonság a C64 utasításkészlethez képest a GETKEY, mely annyiban tér el a más gépek INKEY\$ utasítástól, hogy csak ténylegesen lenyomott billentyűt vesz figyelembe; ha semmit nem nyomnak le, akkor vár.

Kiváló PRINT USING utasítás áll rendelkezésünkre, melynél a négy leggyakrabban használt jel menet közbeni átírására a PUFDF utasítás szolgál.

A BASIC-parancsok közül említést érdemel az automatikus sorszámozást lehetővé tevő AUTO parancs és az átszámozást végrehajtó RENUMBER. A gép egyébként képernyő- (full-screen) editorral ellátott, amelynél lehetőség van az utasításszámok átírására is — vigyázni kell azonban arra, hogy a régi sorszámot DELETE-tel törölni kell, mert egyébként benne marad a programban. A RENAME parancs szolgál a lemezfájl nevének átírására; a BACKUP parancsral egy lemez összes fájlja, a COPY-val egy fájlja átmásolható egy másik lemezre; a COLLECT befejezetlen fájllok lezárását végzi. Külön parancsok szolgálnak a BASIC-programok betöltésére és kimentésére lemezről, illetve kazettáról (DLOAD, LOAD, DSAVE, SAVE), ezek ellenőrzésére (VERIFY). A lemeztartalom vagy megadott fájl listázására a DIRECTORY parancs használható.

A nyolc darab funkcióbillentyűt tartalmazó átirására szolgál a KEY parancs, amelynek segítségével egy utasítássor maximumán lehetőséges hosszúság (80 karakter) tetszőleges számú utasítást rendelhetünk a kiválasztott funkcióbillentyűhöz, amely a gép kikapcsolásáig vagy újabb átirásig érvényben marad, és a billentyű lenyomására

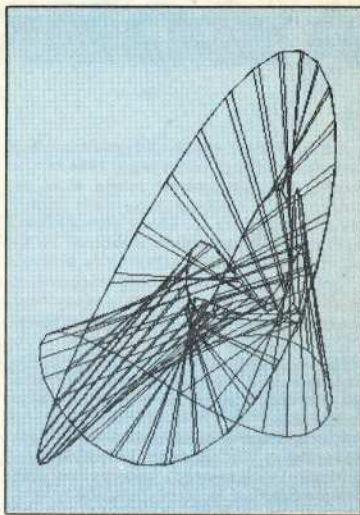

végrehajtásra kerül. Bekapcsoláskor minden esetben a gyáriáll generált parancsok, utasítások élnék.

A gép a Commodore 64-hez hasonló beépített órával rendelkezik.

A TRAP utasítás hatására nyomkövetés történik, mely abban tér el az egyébként itt is használható TRON utasítástól, hogy hibá esetén megadott utasítássorra ugorhatunk, így megjeleníthető a hibás sor sorszáma és a hibajelzés; más gépek ON ERROR funkcióját látja el.

A paraméterezhető vagy címtől indítható gépi kódú szubrutinhívás utasításszinttről is végezhető.

Numerikus függvényei a C64-nél is megtalálhatók mellett tartalmazza a hexadecimálisról decimálisra és vissza átszámoló DEC és HEX függvényeket; a botkormányokat értelmező JOY; a keret, a háttér, a kurzor és a többszínű aktuális szinkódját visszaadó RCLR, ugyanezek színintenzitásának kódját tartalmazó RLUM; a pixel kurzor aktuális helyzetét visszaadó DROT; a 4-féle grafikus mód közül az aktuális kódját visszaadó RGR függvényeket. Ki kell emelni az RND függvényt, melynek véletlenszerű kezdéséhez nem szükséges RANDOMIZE utasítás — enélkül is véletlenszerűen indítja a véletlenszám-generálást.

Karakterláncfüggvényei nagyjából megegyeznek a C64 készletével, bővítés csupán az ERR, mely a TRAP utasítással kombinálva kiírja a hibás sort.

A fentiekben kívül magunk is definiálhatunk tetszőleges számú függvényt (DEF FNxx).

A programozás

A Commodore 16-on BASIC és Assembly nyelvű programok futtathatók, illetve gépi kódú programozásra van lehetőség.

Új módszerek a kereskedelemben

A szoftver értékesítése rendhagyó kereskedelmi tevékenység. Következik ez egyrészt a szoftvernek mint árucikkné néhány sajátosságából, másrészt a hagyományok hiányából. A szoftver ugyanis nagy értékű szellemi újdonságot hordoz, jogvédelem alatt áll, a vételtől várt előny nehezen becsülhető, ezért nagymértékű vásárlói bizalmat feltételez, és a pusztá értékesítés is komoly szakértelmet igényel. A kereskedők és fejlesztők fantáziája azonban szinte kimeríthetetlen az értékesítési konstrukciók tekintetében.

A Wirtschfts Woche egyik számában érdekes cikket olvashattunk egy nyugatnémet szoftverfejlesztő kisvállalkozás értékesítési stratégiájáról. A Bad Homburgban működő KHK Source-Software GmbH-ről van szó, amelyet 1983-ban alapítottak, és jelenleg 24 munkatársat foglalkoztat (akárcsak egy magyarországi átlagos kisszövetkezet). Forgalma 1984-ben 3 millió nyugatnémet márka volt, 1985-re 4,2 millió tervezett. A KHK 60 különböző mikroszámítógép-típushoz gyárt szoftvereket, mintegy tucatnyi géptípusonként.

Hogyan lehet teríteni ezt a sokféle szoftverterméket? Ha egy kereskedő szoftvert szeretne vásárolni a KHK-tól, az ár tiszteéréért nemcsak a programcsomagot kapja meg, hanem sokszorosításának jogát is. Ezenfelül kap egy másolóprogramot, amellyel annyi másolatot készíthet a termékről, amennyit csak akar. A KHK szerint jó, ha a kereskedő három példányon túl tud adni. A szoftverek értékesítésében részt vevő partnereknek a forrásprogramot is átadják, ami fokozza a kereskedő biztonságérzetét. Az ügyfelek 50 százaléki terjedő árengedményt is kaphatnak abban az esetben, ha már másodszor jelentkeznek vásárlóként, és más típusú számítógéphez szeretnék beszerezni ugyanazt a szoftverterméket.

A KHK nem tartja valószínűnek, hogy versenyársai követnék példáját. Szerinte a nagyobb cégeket rabságban tartja a biztonságra való törekvés, és így nem szívesen engedik ki kezükből a sokszorosítási jogát. Nálunk azonban lehetne alkalmazni ezeket a módszereket.

ZS

Az első interpreter alatt, az utóbbi kettő a TEDMON, beépített monitor mellett vezethető.

A BASIC +32 767 és -32 768 közötti egész, valamint 10E+38 és 10E-39 közötti lebegőpontos számjegyeket kezel. Dupla pontosságú változó használata és a változó típusok csoportos definiálására nincs lehetőség. Legfeljebb 3 dimenziós numerikus vagy karakterláncbőv használható.

Az OPEN utasításban a fájlok sorszáma 1-255-ig terjedhet. Hogy egyidőben ennyi lánc nyitva lehet-e, arra nincs utalás. A perifériák mindegyike értelemszerűen alkalmazható be/kivitelre.

A kézikönyv

Külön érdemes szólni a géphez mellélt kézikönyvről. Jóval bővebb és tartalmasabb az eddig megszokottaknál. A gépre vonatkozó rész felépítése a szokásos, ezt egy igen részletes BASIC 3.5 leírás követi, mely önálló BASIC-könyvként is megállná a helyét. A függelék tartalmazza a foglalt kulcsszavakat, a hibakódokat, hibajelzéseket, a nem generált matematikai függvények megadási módját; az egyes frekvenciákhoz tartozó skálahang- és paraméterértékeket a hanggenerátor kezeléséhez; a képernyőkódokat POKE és CHR megadása esetén. Jelentős részt foglal el a TEDMON-monitor kezelésének leírása. A C64-es kézikönyvében találhatónál jóval kevésbé részletesen viszont a memóriaterkép.

A kézikönyv legnagyobb meglepetést keltő része a 3 darab kapcsolási rajz — a hardverek nagy öröme —, melyből az is kiderül, hogy a gép gyártását 1984. május 29-én engedélyezték. (A hazánkban a Novotrade RT által kiadott magyar nyelvű kézikönyv sem a TEDMON leírását, sem a kapcsolási rajzokat nem tartalmazza. A szerző a Commodore GmbH német nyelvű P/N 324980-02 Nr. 580016 sorszámú kiadványára hivatkozik, amely e tekintetben bővebb. A szerk.)

Értékelés

A gép BASIC-je jobban játékorientált, mint a Commodore 64 BASIC-je: utasítás-készlete szinte „aládogozzik” a látványos játékprogramok elkészítésének. (Ugyanakkor a gépi kódú vagy assembly nyelvű programoknál ez már egyáltalán nem igaz, mivel nagyon hiányzik a hardver sprite lehetőség. A szerk.) Sajnos más Commodore gépekre írt programok — éppen az utasításkészlet eltérése és a tárfelosztás különbözősége miatt — általában nem használhatók. Más jellegű alkalmazói szoftverrel egyelőre nincs tudomásom, de elképzelhetőnek tartom kisebb méretű, főként grafikus megjelenítést igénylő adatok feldolgozását.

A gép kezelése könnyen elsajátítható, belevértve az újnak számító BASIC-utasítások finomságait is, valamint a TEDMON monitor használatát. Hatékony felhasználására azonban szükség van a finomságok tökéletes ismeretére.

DEDINSZKY FERENC

ADOK — VESZEK — CSERÉLEK

Ebben a rovatban rövid, szöveges, a mikroszámítógépekkel kapcsolatos hirdetéseket közlünk. A díjazás: közületeknek gépelt soronként (60 karakter) 100,— Ft, magánsemmélyeknek az első sor 50,— Ft, minden további sor 20,— Ft. Az NJSZT tagjainak az első három sor ingyenes. Hirdetéseiket a szerkesztőség címére várjuk.

● **ZX-SPECTRUMHOZ** játékprogramokat cserélnek. Válaszokat a programok listájával erre a címre kérek: Varga József, Kecskemét, Irinyi út 42. 6000.

● **ÚJ ZX-SPECTRUM 48 K-S** 13 000 forint, 16 k típus 9000 forint, 2 db botkormány 2500 forint, interfész 3500 forint, 8 db játékkazetta 1200 forintért eladó. Telefon: 76-29 107.

● **VÁMKEZELT COMMODORE 720 -AS** számítógép és 8250 dual floppy eladó. Ottlik András. Telefon: 156-117.

● **1 KBÁJTOS ZX81** magyar nyelvű gépkönyvvel 9000 forintért, valamint 16 kbájtos Commodore 16-os 22 000 forintért eladó. Csontos László, Miskolc, Szervezet u. 30. 3534.

● **C64-ES DATASETTE** sok programmal eladó 30 000 forintért. Érdeklődni: Béres Antal, Budapest, Labanc út 19. 1021.

● **ZX81+16K RAM** programokkal eladó. Telefon: 49-49-94.

● **ATARI 800XL ÉS 600XL** tulajdonosokat keresek program- és tapasztalatsere céljából. Lévai Dénes, Budapest, Iglói u. 12. 1118. Telefon: 650-949.

● **AZ INTERBIT ELEKTRONIKAI GYM SZOFTVERAJÁNLATA:**

— Játékprogramok Sinclair ZX81, Spectrum, C64 mikrookra. Kérjen katalógust! Minden ötödik program ingyenes!

— Programfejlesztés: IBM (PC, XT, AT), Commodore 600-700 sorozat, C64, Sinclair Spectrum+, QL stb. PC-kre. Széles körű alapszoftver-kinálat!

— Segédprogramok, tool-ok. Profesionális rendszertámogatás!

— Tanfolyamok. Telephelyen vagy kihelyezett formában; forrásnyelven, magas szintű programnyelveken, gépkezelő- és operatorképzés.

— Referencia, garanciális szolgáltatások, programkarbantartás, hardverbővítés és -illesztés, opciók, helyi hálózatok. Postacím: 1631 Bp. Pf. 11. Részleg: Bp. Bajmóci u. 4. 1112. Telefon: 856-028.

```

1206 PRINTLEFT$(L$,22);:A$="":INPUT"MEZEZROL"
ADATOK NEVE";A$;PRINT"Q"SP$
1203 IF A$="" THEN 1060
1204 IF LEN(A$) > 16 THEN 1200
1205 OPEN 1,8,15,"I"
1206 OPEN 9,8,0,A$+"",S,R"
1208 I=0
1210 PRINT"Q";INPUT#8,KX(I),AK(I)
1220 FOR J=0 TO 10:INPUT#8,BX(I),J:NEXT
1222 IF I < 255 AND AK(I) < 0 THEN I=I+1:GOTO 1210
1230 CLOSE 8:CLOSE 1:PRINT SP$;GOTO 1060
1296 :
1299 REM"*** JELKESZLET ELMENESTE ***
1300 PRINTLEFT$(L$,22);:A$="":INPUT"MEZEZER"
ADATOK NEVE";A$;PRINT"Q"SP$
1303 IF A$="" THEN 1060
1304 IF LEN(A$) > 16 THEN 1300
1305 OPEN 1,8,15,"I"
1306 OPEN 9,8,0,"E01"+A$+"",S,W"
1308 I=0
1310 PRINT"Q";PRINT#8,KX(I);PRINT#8,AK(I)
1320 FOR J=0 TO 10:PRINT#8,BX(I),J:NEXT
1322 IF I < 255 AND AK(I) < 0 THEN I=I+1:GOTO 1310
1330 CLOSE 8:CLOSE 1:PRINT SP$;GOTO 1060
1398 :
1399 REM"*** MASIK IRASJELHEZ ***
1400 PRINTLEFT$(L$,22);:INPUT"SORSZAM";I
1402 I=INT(I):PRINT"Q"SP$;IF I=0 AND I < 256 THEN 1060
1405 GOTO 1400
1498 :
1499 REM"*** KOVETKEZO IRASJELHEZ ***
1500 I=I-(I < 255):GOTO 1060
1598 :
1599 REM"*** ELOZO IRASJELHEZ ***
1600 I=I-(I > 0):GOTO 1060
1698 :
1699 REM"*** IRASJEL KODJANAK MEGADASA ***
1700 PRINTLEFT$(L$,22);:INPUT"KOD";KX(I);PRINT"Q"SP$
1704 IF KX(I) < 0 AND KX(I) < 256 THEN 1060
1705 GOTO 1700
1798 :
1799 REM"*** HELYZET KOD MEGADASA ***
1800 PRINTLEFT$(L$,22);:INPUT"HELYZET KOD";AK(I)
:PRINT"Q"SP$
1804 IF AK(I) < 0 AND AK(I) < 256 THEN 1060
1805 GOTO 1060
1898 :
1899 REM"*** PONT BEKAPCSOLASA ***
1900 C$="":GOSUB 200:BX(I),J)=BX(I),J:OR 2^(7-K)
:GOTO 1100
1948 :
1949 REM"*** PONT TORLESE ***
1950 C$="":IF J=1 OR J=3 OR J=5 OR J=7 OR J=9 THEN C$=" "
1952 GOSUB 200:BX(I),J)=BX(I),J:AND(255-2^(7-K)):GOTO 1100

```



2. ábra

```

1 REM *****
2 REM *
3 REM * "EPSON LOADER 1.0" *
4 REM *
5 REM *****
6 REM
7 REM NEMCSICS ELEK , 1985. 09. 12.
8 REM
10 DIM#(10)
11 OPEN# 4,4
12 N$=CHR$(0)
13 I:REM KARAKTERGENERATOR "RAM"-BA MASOLASA
14 PRINT#2,"":N$;N$;
15 I:REM "RAM"-BELI KARAKTERKESZLET AKTIVIZALASA
16 PRINT#2,"":CHR$(I);N$;
17 PRINT"K" KARAKTERKESZLET NEVE";:INPUT K$
20 OPEN 1,8,15:OPEN 9,8,0,K$
29 I:REM "KOD" ES "HELYZET KOD" BEOLVASASA
30 INPUT#8,K,A
39 I:REM PONTOSZLOP ADATOK BEOLVASASA
40 FOR J=0 TO 10:INPUT#8,B(J):NEXT
49 I:REM HA A "HELYZET KOD 0, VEGE
50 IFA=0 THEN CLOSE 8:CLOSE 1:END
59 I:REM A "K" KODU "RAM"-BELI IRASJEL ADEFINIALASA
70 PRINT#2,"":N$;N$;CHR$(K);CHR$(K);CHR$(A)
80 FOR J=0 TO 10:PRINT#2,CHR$(B(J));:NEXT
90 GOTO 30

```

3. ábra

```

1 REM *****
2 REM *
3 REM * "EPSON TESTER 1.0" *
4 REM *
5 REM *****
6 REM
7 REM NEMCSICS ELEK , 1985. 09. 11.
8 REM
10 OPEN# 4,4
20 FOR I=0 TO 255:A$=CHR$(I):IF I < 32 OR ((I < 128)
AND (I < 160)) THEN A$="."
30 PRINT#4,RIGHT$(A$,6)+"STR$(I),6"+"A$
40 IF (I < 1)/8 = INT((I+1)/8) THEN PRINT#4
50 NEXT
60 PRINT#4:CLOSE 4

```

4. ábra

A Commodore 64-ben a logikai kifejezések értéke „igaz” esetben – 1, egyébként 0. Ezért a program más gépre való adaptálásánál ügyeljünk az aritmetikai kifejezésekbe ágyazott logikai kifejezések előjelére. A program a STOP gombbal leállítható. Folytatás a CONT vagy a GOTO1060 utasításokkal lehetséges.

A lemezen levő jelkészletet az EPSON LOADER segédprogrammal vihetjük be a nyomtatóba. A beolvasott jelkészletben nem szereplő kódokhoz továbbra is a nyomtató eredeti írásjelei tartoznak. A nyomtatót éppen érves jelkészletét a 4. ábrán látható programmal lehet kiírni.

NEMCSICS ELEK

Az 1. ábra folytatása

Az EPSON EDITOR program beolvasása után a képernyőn az i betű képe látható, a jobb oldalon megjelennek a programban használható parancsok és az éppen szerkesztett írásjel egyes adatai. A kívánt írásjelet a kurzor mozgásával és az X, illetve a Z gombbal lehet megajrni. Az X és Z parancsok a kurzorvezérlő gombok folyamatos lenyomva tartása mellett is működnek, ilyenkor a pont be- vagy kikapcsolása után a kurzor továbblép a kívánt irányba. Ezután megadjuk a helyzetkódot a H gombbal és a karakterkódot a K gombbal.

Ezután áttérhetünk a következő karakter szerkesztésére vagy javítására. A + parancs hatására az előzőnél eggyel nagyobb, a – parancsra pedig az eggyel kisebb sorszámú írásjel adatai jelennek meg. Lehetőség van közvetlenül egy kívánt sorszámú írásjel előhívására is az S gombbal. A különböző írásjelek megadását a 2. ábrán néhány példa illusztrálja.

Az így megszerkesztett jelkészletet az I parancsral mágneslemezeire kell rögzíteni. A felvétel az első nulla helyzetkódi karakterig történik. Ez a karakterkészlet javítás és bővítés céljából az O parancsral a lemezzől vissza is olvasható. Az ADAT NÉV? kérdésre csak a RETURN gombbal válaszolva a tévedésből kiadott I és O parancs hatástalanítható.

Néhány kiegészítés az EPSON LOADER programot tartalmazó 3. ábrához. A fontosabb változók definíciója:

- k%(i): az írásjelkódok vektora
- a%(i): a helyzetkódok vektora
- b%(i,j): a pontoszlop adatok
- i: a szerkesztett jel sorszáma
- j: a pillanatnyi pontoszlop sorszáma
- k: a pillanatnyi pontsor sorszáma



COMMODORE 64

Megszakítás II.

A VIC (video interface chip) megszakítás hasznos lehet 8-nál több sprite létrehozásánál vagy a border színesebbé tételénél. Ez utóbbin keresztül mutatom be a megszakítás eredményes használatát.

A képernyő 300 sorból áll. Ebből 200 a látható képernyő, mely az 51. sorról kezdődik. A képernyő szerkesztésekor a VIC 18. regisztere (\$D012(53266)) tájékoztat az aktuális rastersorról. Mivel egy bájtón csak 256 az ábrázolási lehetőség, ezért szükség van még egy bitre. Ez a VIC 17. regiszterének (\$D011(53265)) 7. bite. Ha ezt a megszakítási módszert akarjuk használni, akkor először szükség van a raszter beállítására, majd a megszakítás engedélyezésére. Az engedélyezést a VIC 26. regisztere (\$D01A(53274)) végzi. Az első bit a raszterre. Ha ez magas, akkor történik megszakítás. A bájtképe a következő:

7	6	5	4	3	2	1	0
-	-	-	-	ELP	EMMC	EMDC	ERST

A raszter beállítását ugyanazok a bitek végzik, amelyek jelzik az aktuális sorszámat. Az ezeket beírt értéket a gép elteszi magának, és ha az elmentett érték megegyezik az aktuálissal, akkor megszakítás generálódik. Ennek lekérdéztésére a VIC 25. regisztere (\$D019(53273)) szolgál. Bitjei megfelelnek az engedélyező regiszter bitjeinek, azzal a módosítással, hogy a megszakításkor a megfelelő bit 1-es lesz. Ennek törlesztését a regiszter visszáírásával érhetjük el. A bájtképe ilyen lesz:

7	6	5	4	3	2	1	0
IRQ	-	-	-	ILP	IMMC	IMDC	IRST

A rasztermegszakításnál érdemes mindenféle megszakító rutint magunknak kezelni, mert előfordulhat, hogy a megszakítás egymásba érnek, így lemeredhet a gép. Példáknál az is megeshet, hogy az átmeneteknél csúnyán vibrálni fog a kép. Ugyancsak vibrálás az eredmény, ha annak

```

LINE# LOC CODE LINE
00001 0000 #=$7000
00002 7000 78 SEI
00003 7001 AD 14 03 LDA #0314 ;IRQ VEKTOR REGI CIMENEK ELMENTE
SE
00004 7004 8D 92 70 STA VISSZA+1 ;AZ UJ BEIRASA
00005 7007 A9 37 LDA #C1R0
00006 7009 8D 14 03 STA #0314
00007 700C AD 15 03 LDA #0315
00008 700F 8D 93 70 STA VISSZA+2
00009 7012 A9 70 LDA #01R0
00010 7014 8D 15 03 STA #0315
00011 7017 AD A2 70 LDA SZIN+2 ;BORDER SZIN BEALLITASA
00012 701D 8D 28 00 STA #0020
00013 701D AD 11 00 LDA #0011
00014 7020 29 7F AND #37F
00015 7022 8D 11 00 STA #0011
00016 7025 AD A5 70 LDA SOR+2 ;RASZTER SOR BEALLITASA
00017 7028 8D 12 00 STA #0012
00018 702B A9 7F LDA #47F
00019 702D 8D 0D DC STA #0C0D
00020 7030 A9 01 LDA #001 ;RASZTER MEGSZAKITAS ENGEDELYEZE
SE
00021 7032 8D 1A 00 STA #001A
00022 7035 58 CLI
00023 7036 60 RTS
00024 7037 ;
00025 7037 ; MEGSZAKITO RUTIN
00026 7037 ;
00027 7037 AD 19 00 IRQ LDA #0019 ;RASZTER MEGSZAKITAS TORTENT-E
00028 703A 29 01 AND #01
00029 703C D0 03 BNE EGY
00030 703E 4C 9A 70 JMP EOF
00031 7041 AD A6 70 EGY LDA HOL
00032 7044 C9 00 CMP #00
00033 7046 D0 12 BNE KETTO
00034 7048 AD A3 70 LDA SOR
00035 704E 8D 12 00 STA #0012
00036 704E AD A0 70 LDA SZIN
00037 7051 8D 20 00 STA #0020
00038 7054 EE A6 70 INC HOL
00039 7057 4C 9A 70 JMP KI
00040 705A AD A6 70 KETTO LDA HOL
00041 705D C9 01 CMP #01
00042 705F D0 12 BNE HAROM
00043 7061 AD A4 70 LDA SOR+1
00044 7064 8D 12 00 STA #0012
00045 7067 AD A1 70 LDA SZIN+1
00046 706A 8D 20 00 STA #0020
00047 706D EE A6 70 INC HOL
00048 7070 4C 9A 70 JMP KI
00049 7073 AD A6 70 HAROM LDA HOL
00050 7076 C9 02 CMP #02
00051 7078 D0 28 BNE EOF
00052 707A AD A5 70 LDA SOR+2
00053 707D 8D 12 00 STA #0012
00054 7080 AD A2 70 LDA SZIN+2
00055 7083 8D 20 00 STA #0020
00056 7086 AD 19 00 LDA #0019 ;MEGSZAKITAS TORLESE
00057 7089 8D 19 00 STA #0019
00058 708C A9 00 LDA #00
00059 708E AD A6 70 STA HOL
00060 7091 4C FF FF VISSZA JMP #FFFF ;JEREDETI MEGSZAKITO RUTIN VEGREH
AJTASA
00061 7094 AD 19 00 KI LDA #0019 ;MEGSZAKITAS TORLESE
00062 7097 8D 19 00 STA #0019
00063 709A 60 EOF PLA
00064 709B A5 ;REGISZTEREK VISSZATOLTESE
00065 709C 68 TRY PLA
00066 709D A9 TAX
00067 709E 68 PLA
00068 709F 40 RTI
00069 70A0 82 SZIN .BYTE #02,#01,#00
00069 70A1 01
00069 70A2 00
00070 70A3 64 SOR .BYTE #64,#C8,#00
00070 70A4 C8
00070 70A5 00
00071 70A6 00 HOL .BYTE #00
00072 70A7 .END

```

ERRORS = 00000

SYMBOL TABLE

SYMBOL	VALUE	EOF	709A	HAROM	7073	HOL	70A6
IRQ	7041	KETTO	705A	KI	7094	SOR	70A3
SZIN	70A0	VISSZA	7091				

END OF ASSEMBLY

megállapítására, hogy melyik sornál történt megszakítás, nem egy külön bájtot használunk, hanem a raszterregisztert.

A programban erre a HOL bájtképző szolgál. A SZIN a színek, a SOR pedig azoknak a

soroknak az értékét tartalmazza, ahol a megszakítást szeretnénk. A megszakító rutinban a szin és a következő raszterrész beállítását történik.

MÜLLER GÁBOR

Módosítások Commodore gépeken

Néhány jól használható, egyszerűen egyetlen címen levő tartalom megváltoztatásával megvalósítható módosítást ismerünk a táblázatban, a Computer Gazette című lap nyomán. A táblázat a legelterjedtebb négy Commodore gépre adja meg a módosítandó címet és az új tartalmat (a Plus 4 és a C16 címei azonosak).

HATÁS	C-64	VIC-20	C-16, PLUS 4
LIST hatástalanító	775,191	775,223	774,187
LIST engedélyező	775,167	775,199	774,110
SAVE hatástalanító	819,246	818,73	816,136
Engedélyező	819,245	818,133	816,164
LOAD hatástalanító	816,157	816,103	814,239
Engedélyező	816,165	816,73	814,74
RUN/STOP hatástalanító	808,239	808,100	806,103
Engedélyező	808,237	808,112	806,101
RESTORE hatástalanító	792,193	792,7	—
Engedélyező	792,71	792,173	—
Billentyűzethatástalanító	649,0	649,0	1343,0
Engedélyező	649,10	649,10	1343,10
Billentyűzetismétlés-tiltó	650,64	650,64	1344,64
Engedélyező	650,128	650,128	1344,128
Csak a léptető, a DEL és a CRSR ismételtet	650,0	650,0	1344,0
Billentyűzetpuffer-törölő	198,0	198,0	239,0
Főnyomtomozgatási sebességbeállító (β-255, a β a loggyorsabb)	56325,x	37159,x	—
Karakterszín-beállítás (VIC-20-nál β-7, a többinél β-15)	646,x	646,x	1339,x
Sorszámkíratás letiltása LIST-nél	22,35	22,35	22,35
Engedélyezés	22,25	22,25	22,25

Figyelem! Ha a billentyűzet használatát letiltjuk, ezt a POKE-pár billentyűzésével nem lehet feloldani, mert azt nem tudjuk beadni! Ilyenkor először a RUN/STOP-RESTORE billentyűpárt kell használni.

Óvatosan bányunk a listázás letiltásával! Előfordulhat, hogy hibás a kiírás.

Egy kissé bonyolultabb, de nagyon fontos módosítás, amivel a tévesen beadott NEW parancs hatástalanítható:

C64
POKE2050,1:SYS42291:POKE45,PEEK(34):POKE46,
PEEK(35):CLR

VIC-20
POKE4098,1:SYS50483:POKE45,PEEK(34):POKE46,
PEEK(35):CLR

Ez utóbbi gép 8 k vagy nagyobb bővítésű változatainál az első cím 4610.

Príma tippek

1. Ha le akarjuk állítani a programot, hasznunkra lehet a billentyűzet letiltása. Talán nem sok Primo-felhasználó tudja, hogy POKE 16408,1 hatására a billentyűzet „megnémul”, és ezen már csak a RESET gomb segít. A billentyűzet engedélyezése: POKE 16408,195

2. A képernyő gyors befestésére több eljárás ismerünk, de az egyik lassú, a másik gépi kódú, amit nem tud még mindenki, a harmadik pedig nem valódi befehérítés (CLS után egy PRINT CHR\$(3)). Az én módszerem viszonylag gyors és egyszerű.

```
10 CLS
20 FOR I=0 TO 255
30 A=CALL(16060,1)
40 NEXT I
```

Ha a 30-as sorban az I helyett -I-t (mínusz I-t) írunk, akkor fordított irányban történik a befestés. Két irányból is megoldható a feladat:

```
20 FOR I=0 TO 128
25 A=CALL(16060,255-I)
A többi sor megegyezik.
```

3. A HT géphez hasonlóan a Primón is vannak nem definiált utasítások, melyeket a 16722-es címtől a 16804-es címig találunk a memóriában. Ezek közül azonban nem mindegyiket lehet átírni. Az átíráható utasítások a 16761-es címtől szerepelnek. Néhány gyakrabban átírt utasítás:

Utasítás	Cím
FIELD	16764
GET	16767
PUT	16770
MERGE	16779
KILL	16785
LINE	16804 (ez az utolsó az összes közül)

4. Talán kevesen tudják, hogy még néhány definiált utasítást (RUN, LIST, GOTO stb.) is „meg lehet lőni”, át lehet írni. Ez BASIC-ből POKE-okkal valósítható meg. Az ad rá lehetőséget, hogy ezek az átíráható utasítások végrehajtásuk során „kiugranak” a RAM-ba egy meghatározott címre. Itt, ezen a címen alapállapotban egy C9(RET) van, amelyet ha átírunk, tetszőleges feladatot adhatunk egy-egy utasításnak. Például

```
LIST letiltása:
POKE 16863,195,204,6
Csak GOTO indítás:
POKE 16827,195,204,6
```

Ez tulajdonképpen a BASIC-be ugrás (JP 06CC).

5. Az előbbi pontban leírtakat használja ki a következő, kissé furcsa eredménnyel járó trükk. A programrészlet begépelése után két példaprogramot kell beírni. A RUN parancsra elindul az egyik program. Ennek vége után, újabb RUN parancsra már a másik program indul el, és ez így váltakozik a RUN parancsokra. A program a következő:

```
5 Z=PEEK(16629)+PEEK(16630)*256
7 IF Z=0 OR Z=400 THEN 10 ELSE 200
10 INPUT N
20 FOR I=1 TO N
30 SET(I,50)
40 NEXT I:STOP
200 INPUT N
210 A=SIN(N)+COS(N)
220 PRINT "EREDMÉNY="A
400 PRINT "VÉGE"
```

NOGRÁDI ELŐD

Karterminál

A japán Seiko cég karóra formájú és méretű számítógépterminál hozott forgalomba. Ez megfelelő illesztő segítségével ma már minden elterjedtebb személyi számítógéphez csatlakozható, és abból a terminálba információk, kisebb adatállományok tölthetők. Így például a megfelelő időpont közeledtére a karterminál csipogással figyelmeztet, vagy megnehezítjük rajta a soron következő tárgyalásra vonatkozó legfontosabb feljegyzéseket.

A HIBA NEM AZ ÖN KÉSZÜLÉKÉ- BEN VAN

A μ M 1985/3. számában megjelent Ki ad magyarázatot? című cikk az 1984/6. szám termékmismertetőjében felsorolt Primo „bug”-okra vár magyarázatot.

Úgy vélem, a tényleges vagy vélt hibák ismertetése helyett célravezetőbb lenne a meglévő gép felhasználására adni tanácsot, hogy a nem kívánt „furcsaságokat” elkerüljék vagy a magunk hasznárára fordítsuk.

A géphez adott Felhasználói kézikönyv bizony valóban kevés támogatást ad azoknak a gyakorlottabb programozóknak, akik a gépben rejlő lehetőségeket szeretnék minél jobban kiaknázni. Az is érdekös így különféle segédprogramokkal lehetséges csak, de itt és most is szeretném felhívni a figyelmet arra a „sajnálatos” tényre, hogy a Primo is SZÁMÍTÓGÉP (de hogy mikro, személyi, „nép-” vagy hobbi-e, azt nem vagyok hivatott eldönteni), s mint ilyen, a nem elhanyagolható számítástechnikai és matematikai ismereteken kívül figyelmet is követel a programok írása során. Ráadásul a Primo az egyszerűbb hardver mellett inkább bonyolultabb szoftverrel biztosítja a sokoldalú felhasználhatóságot, tehát az átlagosnál talán nagyobb figyelmet kíván. „Vad” programok, melyek végigpróbálgatják a vezérlőkódokat (lásd az ismertető 3. képét), sőt össze-vissza módosítják a kommunikációs terület lényeges információit (lásd 4. kép), természetesen megvadtíthatják a gépet is, hiszen nem „fool-proof”-nak készült.

Engedtessek meg nekem, hogy hely hiányában a mindenre kiterjedő és korrekt magyarázatok helyett csak mazsolálgassak a gépnek az „ismertető”-ben olvasható „kétszegtelenül szép számban fellelhető »bogarai«-ból”.

A 152—255 ASCII-kód tartománynak semmiféle értelmes grafikus ködmegfeleltetése nincs mindaddig, amíg nem adunk erre vonatkozóan információkat a gépnek.

Vonatképpen nem a megszokottabb videoprocesszorral és karaktergenerátorral működik, hanem külön szubrutin viszi át a karaktermintázatot a RAM utolsó 6 kbájnyi területére, melyet speciális hardver viszi ki a képernyőre. Ez ugyan lassítja valamelyest a működést, de rendkívüli rugalmasságot biztosít.

A karakterek mintázatát rögzítő tábla a

ROM 31F7H — 35C6H területén helyezkedik el. Ez a 30—151 kódú karakterek generálásához biztosítja a szükséges adatokat. A 128—255 kódú karakterek azonban szabadon is definiálhatók, mivel a 128 és efelletti kódú karakterek mintázatát rögzítő tábla kezdőcíme — mely bekapcsolás, illetve RESET után 3507H —, a 404BH—404CH című rekeszekben található, és így átírható. Ha az ide beirt kezdőcímtől kezdődően elhelyezzük a kívánt mintázatot, akkor a gép a következő RESET-ig ezeket fogja a képernyőre vinni. RESET után ezt az új kezdőcímet ismét be kell írni!

A PRINT utasítás hatására egy karakterhez általában 8 bájtot olvas ki és ír át a képernyőmemória kurrens részébe a 4048H és 4049H-ban tárolt X és Y koordináták alapján, de a kiolvasás valójában addig tart, amíg a mintázatbájtok 0. bitje át nem vált 1-re. Így a következő tetszőleges függőleges méretűek lehetnek, de azon az áron, hogy így több karakterkódot is lefoglalnak, mivel a mintázat első (legfelső) bájtnya a kar.tábla kezdőcím + (kar.kód - 128)*8 címen helyezkedik el. A karaktermintázatot rögzítő bájtok a 6...1 biteken tárolják a pontinformációt (az 1. bit általában betűköz, tehát 0). A 7. bit csak a legelső bájtnál számít: ha 1, akkor ez ún. „süllyesztett” karakter (g, j, p, q, y) lesz, és 2 pontsorról lejjebb kezdődik a beírása, a 0. bit pedig 1-es értékével az utolsó kiolvasandó bájtot definiálja.

Az alábbi kis program a hosszított integráljel kiírását teszi példaként lehetővé a 128 kóddal:

```
10 POKE16459,0,96 'új kar.tábla cím:
24576 = 6000H
20 POKE24576,0,12,18,16,16,24,24,24,
24,24,24,24,8,8,72,49
30 CLS:?"?:?" + 3":?CHR$(17)"
"CHR$(128)CHR$(16)"5xdx = ";
(5*312)/2 - (5*(-8))/2:?" - 8":?
```

A rendelkezésre álló Primo memóriaméretétől függően azonban szükséges lehet a RAM elejének vagy végének „lefoglalása”, hogy azt a BASIC-változók ne irhassák át. A 40A4H—40A5H tartalmazza a BASIC programok mindenkor kezdőcímét. Ezt átírva a tár elejéből kapunk szabad területet. Az átírás után azonban ki kell adni a NEW

parancsot, hogy a gép megfelelően átírja a rendszerváltozókat.

A 40B1H—40B2H átírásával viszont a memória végéből kaphatunk szabadon felhasználható területet, utána a CLEAR50 parancsot kell kiadni a rendszerváltozók átírása érdekében.

A kétszeres pontosság a valóságban a számítás pontossága is, nem csupán a kiírásé, mely az elemi műveletek esetén jól megfigyelhető. A gép azonban a függvények jelentős részénél különféle közelítéssel dolgozik, s az így keletkező hibák felhalmozódása után valóban megtéveszthető „dupla pontossággal” írja ki az utolsó néhány pontostól eltérő számjegyet is. A közelítések lehetnének pontosabbak, de ez a számítások idejét jelentősen megnövelné, s a tervezők ezt a kompromisszum megoldást választották.

Valójában ritkán is van ténylegesen szükség ilyen nagy pontosságra, s ekkor az elemi műveletekkel kell felépíteni a szükséges függvényeket is.

A logikai IGAZ értéke valóban —1, de ennek „szokatlan” volta kérdéses (és szokás dolga), mivel így dolgozik — többek között — a VIC20, C64, HT—1080Z gép is. Oka egyszerű. A két bájton tárolt logikai IGAZ bináris megfelelője 11111111 11111111, míg a logikai HAMIS-é 00000000 00000000, tehát akkor IGAZ, ha minden bit IGAZ, és akkor HAMIS, ha minden bit HAMIS. A csupa 1-es azonban éppen a decimális —1 megfelelője.

A Primo (és jó néhány más gép is) gyakran azt az értéket tekintti IGAZ-nak, ami nem HAMIS, vagyis nem 0. Például:

```
10 A = 20 : B = 0
20 IFA = 20 : THENC = 5
30 IFATHENC = 5
40 IFB = 0 : THENC = 5
50 IFNOT(B) : THENC = 5
60 IFBELSEC = 5
```

a 20 és 30, illetve a 40. .60 sorok azonos eredményt adnak, C értéke mindig 5 lesz.

Az ON N GOTO ... utasításnál az N=0 és N lista tételezám esetén való továbblépése (és nem hibajelzéssel való leállása) sem teljesen szokatlan. Ráadásul nagyon jól ki is használható ez a több gépen kitűnően bevált megoldás, mivel csak arra kell igazán ügyelni, hogy N értéke negatív ne lehessen. A következő sor például „javíthatja” a nem megfelelő N értéket.

Az ismertető 1. képén látható kis- és nagybetűi keveredése valóban többé-kevésbé egyedi jelenség. A túlságosan érzékenyre állított billentyűzet a SHIFT-et már a kéz közelítésekor is megérintettnek érzékeli, s így áll elő a „szemmelverés” effektusa. A gépben levő pontenciométerrel ez beállítható, de az egyelőre csak a kijelölt szerelvekben ajánlatos a garanciális követelmények miatt. Egyszeri jó beállítás után már ritkán okoz problémát.

Az ismertető 2. képe azt igyekszik bizonyítani, hogy a karakterek helyfoglalása a memóriában nem számítható előre. Bár a bizonyítást nem értem egészen, de tény, hogy egy karakter a Primóban is egyetlen bajt helyet igényel csupán. Természetesen szükség van a változó azonosítására, típusának, verembeli címének, a karakterek számának és esetleg a dimenzió(k) rögzítésére is, melyek a változótblán foglalnak helyet. Vegyük például a következő programot:

```
10 CLEAR50:FORI=1TO10:?FRE(X$),
:AS=A$+"!":?LEN(A$):NEXT
```

Jól látható futtatás után a stringek számára lefoglalt 50 bajtnyi terület szabad részének csökkenése a string hosszának növekedésével.

Az ismertető 3. képén valóban furcsa a lista. Ez azonban a kellő megfontolás nélkül végrehajtott vezérlőkódnak köszönhető. A karakterek csokulását az okozta, hogy a függőleges írásra váltás (ez az ábrán nem látható már), majd vízszintesre visszaváltás után nem határozta meg a következő sor pozícióját, s így a gép csak az utolsó karakter alapján határozza meg az Y koordinátát. Ha ekkor a 16457 (4049H) című rekesz tartalmának 1-gyel csökkentett értéke nem osztható maradék nélkül 12-vel, akkor a 15. sor írása utáni automatikus scroll során a 12 pontos karaktersorból akár 11 is elveszhet, s csak a nagybetűk ékezetének felső pontja látható. Ez a jelenség természetesen kivédhető lenne a gép szoftverével is, de akkor a grafikus lehetőségek csökkenének, s így nem látszik célszerűnek. A minden eshetőségre kiterjedő szabályok felsorolása helyett az alábbiak betartásával, illetve elvégzésével a karaktercsokulások elkerülhetők:

1. Ne próbáljunk a legfelső sorban felső indexet használni, mert a gép azt úgysem veheti figyelembe.
2. Egy soron belül az alsó- és felsőindex-utatisások száma lehetőleg egyezzen meg, de különbségük mindenképpen legyen maradék nélkül osztható 3-mal (figyelembe véve az 1. pontban írtakat is).
3. Függőleges írásmódból történő visszaváltás után a következők közül célszerű választani:

- a) A következő kiírató utatisás PRINT\$y,x,... legyen.
- b) Iktassuk be a következő programsort: POKE16457,INT((PEEK(16457)-1)/12)+12+1
- c) CLS utatisás.

Az ismertető 4. képeről nincs sok mondanivaló. Pregnáns példája az „így-ne-programozzunk” esetének. Mit is csinál ez a program? Átír minden olyan rekeszt, amely a 16384...17000 területen 0 vagy 255 értékű (a 16383-at nem tudja átírni, mert az még ROM).

Mivel a Primo éppen ezen a területen tá-

rolja a különféle RST és egyéb ugróutasításait, valamint a rendszerváltozókat, így nincs mit csodálkoznunk a gép „elszállásán”. (Csak zárójelben, hogy az NMI vezetékek ilyen módon aligha kaphat jelet, viszont a Primónál a jel RESET hatására történő aktivizálása leírható a 403BH 7. bitjének 0-ra történő átírásával, s ilyenkor a RESET gomb hatástalanná válik.)

A billentyűismétlés izlés dolga. Nekem a 3,75 MHz-cel működő rendszerben (mert legtöbb gép erre is átváltható!) sem okozott

soha problémát. Akinek ez mégis gyors, le-
hetősége van a lassításra (de gyorsításra is),
amennyiben a 4046H rekeszben található
24-es értéket nagyobbra átírja (10...255 kö-
zött kell, hogy legyen).

Összegezve: a rendelkezésemre álló 48 k-s gép március óta az időnkénti *kikapcsolás* mellett kifogástalanul üzemel mind a BASIC nyelvű, mind az általam adaptált assemblerrel írt gépi nyelvű programokkal.

GAÁL TAMÁS
Salgótarján, Ybl Miklós út 88.

A rovszterkesztő megjegyzései

Úgy tapasztaltam, ha valaki azt írja, hogy „a... hibák ismertetése helyett” csináljunk valami ún. építő jellegű dolgot, például dicséretet a gép előnyeire, az nem tűri a bírálatot. Én viszont a Primóról ígylektem elfogultalan cikket írni. Egy ilyen cikk természetesen nem állhat csak dicséretből.

Ezután nézzük a megjegyzéseket!

1. A levélről hibáztat, mert nem tudja azt, hogy a Primo „egyszerűbb hardver” mellett inkább bonyolultabb szoftverrel biztosítja a sokoldalú felhasználhatóságot”, olyan „vad” programokkal vizsgáltam a memóriát, melyek különböző módosításokat okoztak a gép normális üzemelésében. Kénytelen vagyok visszakérdezni: Mindezt tudnom kellett volna a felhasználói kézikönyv alapján? Más információ ugyanis sem nekem, sem az akkori vásárlónak nem állt rendelkezésre. Úgy vélem, és ebben aligha tévedek, hogy a gépet rendeltetésszerűen használtam, és ha ilyenkor valami olyasmi történik, ami a normális üzemet zavarja, és amelynek tilalmára a figyelmet nem hívták külön fel, az a gyártó hibája és nem a felhasználóé.

2. A grafikus karakterek előállítás-módját az olvasó honnan ismerte meg? A felhasználói kézikönyvből? Végigpróbálta a memóriát a 31F7H eléréséig valamilyen nem „vad” programmal? Ugyanezt kérdezhetem a kiíratás formátumával kapcsolatban is. A válasz nyilvánvalóan nem. Eredeti cikkemben leírtam, hogy a felhasználói kézikönyv nem elégséges. Ezzel a gyártó is egyetértett, és azóta hardver és szoftver segédkönyvet jelentetett meg.

3. Honnan tudja az olvasó azt, hogy az ún. kétszeres pontosság előállítására milyen módszert használtak a tervezők? Vele külön köztölték vagy ő is a tervezők egyike? Függetlenül ettől, ha nincs leírva, hogy a kétszeres pontosság csak az alapműveletekre értendő, úgy annak igaznak kell lennie a négyzetre emelésre és a hatványozásra is. Egyébként a szokásos transcendens függvényeknél — a logaritmus kivételével — a kétszeres

pontosság elérése csak jelentéktelen mértékben növeli az előállításához szükséges gépi időt. Leírni azt, hogy egy BASIC-fordító kétszeres pontosságú (ilyen korlátozások mellett, a korlátozások említése nélkül), megtehető. A gyártó menségére persze felhozható, hogy ugyanezt tette korábban a Híradástechnika Szövetkezet is a HT-1080Z gép-nél!

4. A 2. képről hiányzik a program első három sora:

```
5 CLEAR500:AS=""
10 FORI=23TO255
20 AS=A$+CHR$(I)+"!="+
+STR$(I)
```

A program tehát növekvő hosszúságú karakterorozatot állít elő, míg hibajellel le nem áll. A hibajelzés i=51 értéknél volt. Ekkor a karakterorozat 168 elemből áll. Betoldva a 25 BS=A\$ sort, és a 40 sorhoz hozzáírjuk LEN(BS) szöveget. A hibajelzés most J=44 esetén következik be, amelynél mindkét karakterorozat hossza 126 elem.

Más gépeknél, néhány bajt eltéréssel kiszámítható a változók (numerikus, karakteres, több) helyfoglalása a következőképpen:

A=N+B
Itt A, B a változó típusára jellemző állandó, ami természetesen azonos változó típusra azonos. N a számjegyek, karakterek száma. Úgy vélem, ez az adott esetben nem megy.

5. A 3-4. képpel kapcsolatosak azok a 1. pontban leírtakkal, azzal kiegészítve, hogy a „vad” programok tettek lehetővé a nagyvonalú memóriaterék meghatározását.

(Én is zárójelben írom meg azt, hogy igen egyszerűen megvalósítható az, hogy az NMI — vagy bármilyen más — vezetékek szoftver úton jelet kapjon. Mindössze annyi kell, hogy egy adott cím az adott vezetékre engedje például az órajelét.)

Végül nagyon örülök annak, hogy az olvasó ilyen sok és jól használható adatot közöl, amelyek haladéktalanul közzéteszünk.

Bulgáriáról általában tengerparti üdülők, fejlett növénytermesztés, esetleg műemlékek, népművészet és a miénkél jóval fejletlenebb ipar jut eszünkbe. Ilyen ismeretek birtokában ez az írás meglepő vagy hihetetlen lesz.

A klubok

Azt tudtam, hogy Bulgáriában 3 éve központilag kezdtek számítógépes klubokat szervezni, és ezért az NTSZ (az MTESZ ottani megfelelője) több szakembert is küldött hozzánk, a mi klubmozgalmunk tanulmányozására. Tudtam azt is, hogy egy Apple II kompatibilis gépet gyártanak iskolai terjesztésre. Ezek ellenére váratlan volt, amit hallottam, láttam. A tavalyi tavaszi BNV-n egy robotvezérlővel nálunk is bemutatott a bolgár gépet, amelynek fő előnye az Apple-kompatibilitás, mivel ehhez az amerikai géphez készült eddig a legtöbb mikroszámítógépes program a világon. Erről a gépről és a benne megvalósított technikai trükkökről külön cikkben számolunk be.

Bulgáriában két klubhálózatot hoztak létre: az egyiket a már említett NTSZ, a másikat a KISZ ottani megfelelője. Az első hálózatban 50 klub működik, ebből 12 Szófiában. A másodiktól pontos adatot nem kaptam, csak annyit, hogy ennél több. A klubok helyiséget, berendezést, fizetett személyzetet kapnak. (Nálunk a HCC eddig még egyiket sem!) Őt klubban jártam, mindegyik hasonlóan volt berendezve, és egy gépteremből, társalgóból (három klub külön oktatóteremből is) állt. A gépteremhez 10-10 gépet kaptak, amelyek nagy része magnetofonnal volt ellátva, mindegyikhez zöld monitor tartozott, 2-3, egyenként 2-2,5" méretű lemezhez használható, hazai gyártású lemezegységgel rendelkezett, és volt 1-1 ugyancsak bolgár mátrixnyomtatójuk. Mint elmondták, az alapszoftvert, az oktatócsomagot is központilag terjesztik.

A klubok tevékenységének jelenleg meghatározó része az ismeretterjesztő tanfolyamok rendezése. Ezek kétfélek: az egyik díjtalan, 2-3 órás, a másik 60 órás, amelyért kb. 1000 forintnak megfelelő összeget kell fizetni, és amelynek keretében a géprendszerről általános ismereteket kapnak, megtanulják a billentyűzet kezelését. A BASIC nyelvet olyan szinten kell elsajátítaniuk, mint nálunk a TV-BASIC tanfolyam vizs-

gázóinak. Mindkét tanfolyamnál 2 emberre jut egy számítógép. A tanfolyamokon bárki részt vehet.

Egyelőre az önálló programírás melléktevékenység, és klubközi programcserét nem szerveztek. Ezeket később feladatnak tartják. Gépépítés nincs a klubokban, és nem is tervezik. A gépek karbantartását, szervizét központilag végzik.

Állítólag lehet magántulajdonban külföldről hozott gép, de géptulajdonost senki sem ismert.

A nyári szünet miatt a meglátogatott öt klub közül csak kettő működött. Mindkettő KISZ-klub volt. Itt két csoporttal találkoztam: délelőtt és kora délután egy-egy fizető tanfolyam résztvevőivel, később pedig gyerekekkel, akik felügyelet mellett szabadfoglalkozást tartottak.

A tanfolyamokon a PRINT utasítást gyakorolták. Mivel a klub gépei elsősorban iskolai terjesztésre készültek, átváltható angol/cirill betűkészlettel vannak ellátva. Megtudtam, hogy a saját betűkészlet használatára kezdettől fogva megvolt a lehetőség, és vendéglátóim érthetetlenek tartották, hogy nálunk ez nem így van. Nem értették, hogy egy ilyen egyszerű és feltétlenül szükséges módosítást miért nem valósítottak meg. (Itt jegyzem meg, hogy a legújabb HT-1080Z változatnál — de a korábbiaknál továbbra sem — már valóban a teljes magyar betűkészlet megtalálható, és a betűk elhelyezése is csaknem megfelelő — csupán a hosszú alsó és felső szárú betűk érnek össze, ha egymás alá kerülnek. Sajnos a teljes magyar abc csak ezen a gépen létezik, és például az általános iskolai elterjesztésre szánt C16-nem.)

Az egyik klubban a 14—17 éves gyerekek BASIC-programokat írtak gyakorlásként. A vezetőhöz csak akkor fordultak, ha problémáikon társaik sem tudtak segíteni. A programok néhány alaputasításból álltak, de volt olyan gyerek is, aki dallambeadásra alkalmas programot írt.

A másik klubban a tanfolyam hasonló

volt, de a gyerekcsoport itt 10-12 évesekből állt, akiknek nagy része játszott, három gyerek pedig egyszerűbb feladatokat oldott meg a LOGO-nyelv technóséka-grafikájával. A klub vezetője elmondta, hogy indítanak egy kísérleti tanfolyamot, amelyen első nyelvként a PASCAL-t fogják oktatni. Céljuk ezzel, hogy a strukturált programok írásának elsajátításával programozóvá képezék a hallgatókat.

Az iskolák

Szófiában tájékoztattak arról, hogy jelenleg 2500 Apple-kompatibilis gép van az iskolákban, és jövőre 6000 lesz. A tervek szerint az általános iskolák is kapnak.

Egyetlen középiskolában jártam: nem fővárosi elit iskolában, hanem egy burgaszi átlagos, tagozatos gimnáziumban. A százdalélon épített iskolában két számítógéptermet rendeztek be, az egyiket az oktatás, a másikat a gyakorlás céljára. Az oktatóteremben 18 gép van. Itt is láttam 4 lemezegységet és egy nyomtatót. Az oktatás során minden gyereknek külön gépe van. A gépek a tanári géppel és egy központi nagygéppel összeköthetők. A gyakorlóteremben további 9 gépet használhatnak a tanárok és a kiválasztott gyerekek.

Három tanár tanít 1200 gyereket. A matematika tagozatos gyerekek a különböző tantárgyakban évi mintegy 150 órát foglalkoznak valamilyen számítógéppel kapcsolatos dologgal. Számítástechnikában a BASIC-en kívül valamilyen közelebből meg nem határozott FORTRAN-változatot is tanulnak. Gépi kódot szervezeten nem.

Bemutatták a legtehetségesebb diákjukat. 16 éves, két évvel ezelőtt az iskolában kezdett számítástechnikával foglalkozni. Jelenleg beszédészintizáló programokat ír, egy BUSOFT nevű vállalkozás tagjaként. Az iskolában jártamkor a terménybetakarítás miatt szünet volt, így órákon nem vehettem részt.

— i — e

Ki ad magyarázatot?

A D100 típusú lengyel gyártmányú nyomtató igazán kellemes tulajdonságokkal rendelkező szerkezet. A HT iskolaszámítógéphez történő illesztése azonban talányos. Néhány egyszerű kérdés: Miért rontunk el egy kényelmesen működő nyomtatót egy olyan kényelmetlen illesztővel, amely külön illesztőprogramot igényel? Egyetlen kód konvertálása olyan nagymértékben megrágtatja

volna, hogy az iskolák nem tudnák megfizetni?

Természetesen ez „csak” kényelmetlen megoldás, de nem használhatóan. Úgy értem: a megoldás használható, de a program nem. Miért kerül a gép mindig hidegstartra, ha stringművelet (például összeadás) után nyomtatási parancs adunk? Lehet, hogy az illesztőprogram nem illeszkedik?

TRÉNING-

MÓDOK

A játékprogram-rajongók gyakori problémája, hogy az innen-onnan beszerzett játékokat kezdetben csak igen körülményesen tudják használni. A klubokban, cserétársaktól másolt programokhoz ugyanis nincs leírás, ezért a játékos csupán találgatja a feladatot.

Előfordul, hogy a játék túl nehéz és kevés az életszám, így élvezet helyett kínzódtást jelent a próbálkozás. Ezen kívánunk segíteni az alábbi felsorolással, amely néhány népszerű játék „örökéletűvé” tételét mutatja a két legelterjedtebb mikroszámítógépre.

ZX—SPECTRUM

Booty	10 BORDER 0:PAPER 0 :INK 0:CLEAR 26870 20 LOAD ""SCREENS :BORDER 0:PAPER 0 :INK 0 30 PRINT AT 19,0 :LOAD ""CODE 26880 40 RANDOMIZE USR 26880 :POKE 58294,0 50 RANDOMIZE USR 52500 POKE 28698,0 COOKIE Eskimo Eddie POKE 24686,24 POKE 24687,76 Fantastic Voyage 10 CLEAR 30719 20 LOAD"VOYAGE" CODE 30 POKE 54492,0 :POKE 54227,0 40 BORDER 0 :PRINT USR 53248 Hunchback Jetpac Jet Set Willy POKE 26888,0 POKE 25020,0 35 POKE 35899,0(ENTER), MERGE ""(ENTER). Betöltés után RUN, szalag indul Lunar Jetman POKE 36966,224 POKE 36945,3 Manic Miner A loaderben az indítás elé: POKE 34269,32 (max!) Tranz Am Sabre Wolf POKE 25446,0 A BASIC loaderben az első sor editálásához direkt parancsként: POKE 23756,1:CLEAR 65535. A sor lehozása után töröljük a sorból a PRINT USR 23424-et. A 10-es sorba: POKE 43575,255:POKE 45520, 255:POKE 45599,255 :POKE 41725,255. A 20-as sorba: PRINT USR 23424
-------	---

COMMODORE 64

Néhány programnak több változata forog közközben, így nem garantálhatunk minden esetben biztos sikert. Ha több változatról is tudomásunk van, a vagy szócskával utalunk rá. A POKE-ok — csak a címeket és a tartalmat jelezzük — betöltés után, indítás előtt esedékesek.

Annihilator	6295,11
Blogger	3560,8
Burnin Rubber	18432,173
Bungling Bay	47465,176
Buck Rogers	8825,36
Black Hawk	8289,99
Bat Attack	11061,234
Battlezone	8909,100
Bruce Lee	5686,128 és 5677,128
China Miner	34623,234
	34624,234
	vagy 33301,245 és 33457,255
	vagy 34634,44
Choplifter	8011,173
Crazy Kong	30624,173
Crossfire	27625,173
	vagy 5353,44
Chris Mountain	2665,238
	vagy 3144,238
Clowns	3566,255
Dare Devil Dennis	29173,255
(tempóállítás: 17958,T alapérték = 5)	
Dimension X	8645,129
Dinkey Doo	11989,99
	vagy 11989,18
Dig Dug	10473,255
Donkey Kong	11989,99
	vagy 11989,18
Falcon Patrol	A főprogram előtt: 16764,36:16705,2:SYS 5640 Név: FALCON PATROL
	vagy 16764,234 és 16765,234
Fort Apocalypse	36339,153
	vagy 14697,0:14760,0:36,366,0
Frantic Freddie	34535,24
Fire Ant	17568,100
Frogger	22341,173
Frogger Sega	22341,173
Galaga	17388,173
Galaxions	7065,230
	vagy 17288,165
Gangster	5989,58
Galaxy	3369,230
	vagy 3378,230
Hard Hat Mack	16877,173
Hunchback	9521,44
	vagy 9521,234:9522,234 :9523,234: 7191,255
Herby	27904,173
Jumping Jack	9540,44
Jumpman Junior	2242,234:2243,234
Jungle Hunt	11345,33
Jet Set Willy	4564,255
Kaktus	10020,234
Kid Grid	16475,173
Laser Strike	

Lady Tut	2392,50
Lazy Jones	2971,9
Manic Miner	A főprogram előtt: 16571,173:SYS 16384 Név: MM
Moon Buggy	24151,173
Miner 2049er	9450,173
Matrix	7629,238
	vagy 7983,238
Motor Mania	8646,255
Neptune	7870,60
Pogo Joe	2779,36
Pooyan	20634,173
Pengo (Petch)	20295,44
Pedestrian	2288,255
Pitfall	(Activision) 5393,255
Pakakuda	7015,234
Q-Bert and R-Nest	4446,173
Quest for Tires	7341,99
	vagy 11485,125
Radar Rat Race	7194,234
Revenge Camels	2599,230
	vagy 2746,230
	vagy 39931,238
Roundabout	12843,234
Revenge of the Mutant Camels	35518,250
Robin to the Rescue	6144,234
Sammy Lightfoot	3678,189
Seafox	7337,173
Shamus	18486,169
	vagy 23558,169
Shamus Case 2	15476,176
	vagy 15475,238
	vagy 3888,128
Snokie	33242,255
	vagy 33242,200
Space Taxi	RUN/STOP—RESTORE után 16911,200
Sheep in Space	35039,44
Squish,em	2562,100
Zeppelin	18546,44
	vagy 10081,100
	vagy 14337,100
Ghostbusters	Betöltés után név: Martin, Account: yes Szám: 02203505. Eredmény = 150 000 dollár. vagy Név: MIX, Account: yes Szám: 60747400. Eredmény = 33 000 dollár.

PINTÉR TIBOR

UTCÁN ÁT...

METRO-COMP
Budapest, VI.,
Bajcsy-Zsilinszky út 63.
Telefon: 127-442

Ezt az üzletet már bizonyára sokan ismerik, hiszen 1984. április 4-én, a Skála Metróval egy időben nyitották meg. Profilja tisztán bizományos. Forgalmának kb. 80 százalékát adják a számítógépek és alkatrészek.

Arképezők hasonló a BÄV-éhez. Előnyük, hogy főleg készpénzért vásárolnak, így valamelyest lerövidül a termék forgalmi átfutási ideje. Érdekes és hasznos tevékenységük az ún. közéleti bevásárlás: levelben értesítik a vállalatokat, felhasználókat a boltban kapható gé-

pekről, alkatrészekről. Ugyanakkor igyekeznek információt szerezni a piaci keresletről és a magánbehozatalnak megfelelően orientálni.

Jelenleg tárgyalnak a boltban kapható gépek szervizproblémáinak megoldásáról egy kiszövetkezettel. Ennek értelmében fél év garanciát biztosítanak az itt vásárolt C64 berendezésekre, hiszen forgalmuk döntő részét ez a géptípus teszi ki.

Egy másik kiszövetkezettel a C64 gépekhez 10-15 Mbájtos Winchester illesztéséről tárgyalnak.

Csak náluk kapható a 1541-es floppy-meghajtóhoz a FLOTISZ, többször felhasználható tisztítólemez.

Primóra

FORMA I.

Egy kanyargós pályán minél nagyobb távot kell megtennünk, megelőzve a többi versenyaútót. Saját járművünket az ú és az Y billentyűkkel irányíthatjuk; ezek lenyomásáig autónk egy kanyarodó jármű képét mutatja. Ha akadálnak vagy a pálya szélének ütközünk, megtudjuk az addig megtett út hosszát. A pálya közepre zárkózik, és kezdhetjük előlrol a játékot.

A program felépítése:

- 5 a gép átállítása nagybetűs írásmódra
- 10-30 változók és speciális karakterek definiálása
- 35 játékszabályok
- 45-55 a kanyarodás ívének meghatározása, a kikerülő autó megjelenítése
- 65 hanghatás, saját autónk kirajzolása, scroll
- 75-80 irányítás
- 85 ütközés figyelése
- 95-115 ütközés utáni hanghatás, az eredmények kijelzése, a pálya közepre zárkózása

MARKÓ GYÖRGY

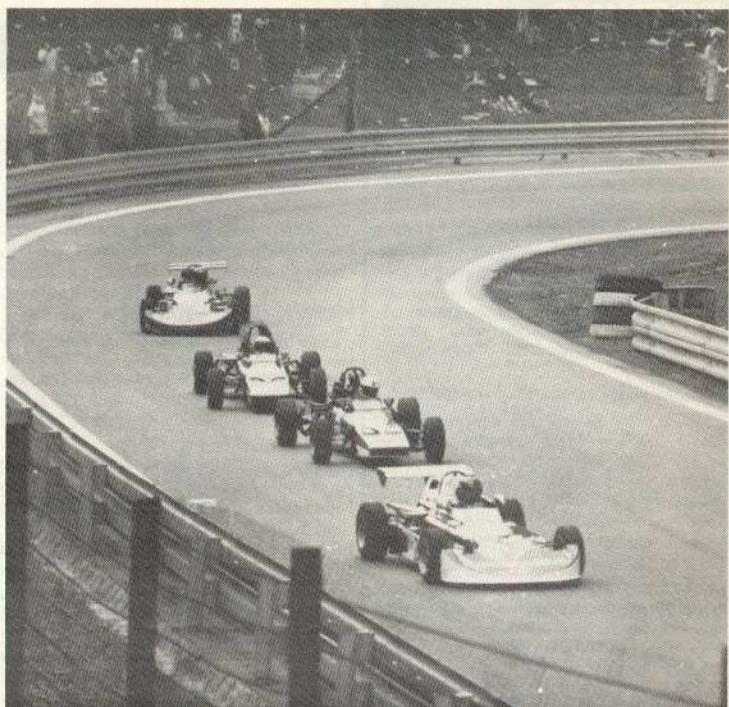

```

5 CLS: IF PEEK(16452)<128 THEN POKE 16452,PEEK(16452)+128
10 A%=18: B%=0: C%=0: I%=1: L%=1: R%=0: U%=15: V%=0: DIM A$(2): U$="#
# "
15 C=0: DIM K%(16): C=VARPTR(K%(0))
20 POKEC,0,0,0,6,0,12,14,13,0,0,24,102,36,126,126,25,0,0,0,96,0,48,112,49,62,2,1
18,126,119,0,0,0,112,32,92,114,126,108,30,25,0,0,0,0,64,104,60,109,0,0,0,0,2,22,
60,55,14,4,58,78,126,54,120,25,124,64,110,126,111
25 POKE 16459,C-256*INT(C/256),INT(C/256)
30 A$(2)=CHR$(131)+CHR$(132)+CHR$(133): A$(1)=CHR$(128)+CHR$(129)+CHR$(130): A$(
0)=CHR$(134)+CHR$(135)+CHR$(136)
35 PRINT$ 0,0,A$(2)TAB(13)CHR$(2)"Forma 1"CHR$(18)TAB(39)A$(0): PRINT$ 4,5,"Irán
yítás: balra = Y jobbra = ú": FOR B%=0 TO 4000: NEXT B%
40 CLS: GOTO 60
45 V%=RND(3)-2: PRINT$ 14,U%+6-(V%+1)*2,A$(1)
50 IF U%<1 THEN V%=1
55 IF U%>24 THEN V%=-1
60 FOR B%=1 TO 5
65 BEEP 150,10: PRINT$ 14,U%,U$: PRINT$ 15,0,"": PRINT$ 0,A%,A$(I%): IF C%<0 THE
N B%=6: GOTO 90
70 I%=1: U%=U%+V%: L%=L%+1
75 A%=A%-(INKEY$="ú")*2+(INKEY$="Y")*2
80 I%=I%-(INKEY$="ú")+(INKEY$="Y")
85 C%=POINT(6*A%+8,175)+POINT(6*A%+12,175)+POINT(6*A%+17,175)
90 NEXT B%: IF B%<7 THEN 45
95 FOR B%=40 TO 100 STEP 4: BEEP B%,B%/4: NEXT B%
100 FOR B%=1 TO 20: U%=U%-(U%<15)+(U%>15): PRINT$ 14,U%,U$: PRINT$ 15,0,"": PRIN
T$ 0,37,L%
105 IF L%>R% THEN PRINT$ 0,0,"UJ REKORD!"
110 NEXT B%: IF L%>R% THEN R%=L%
115 A%=18: C%=0: I%=1: L%=1: GOTO 45
    
```

ZX — Spectrumra

PROGRAMGRAFIKA

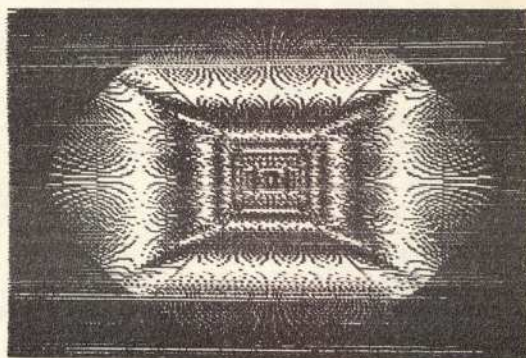
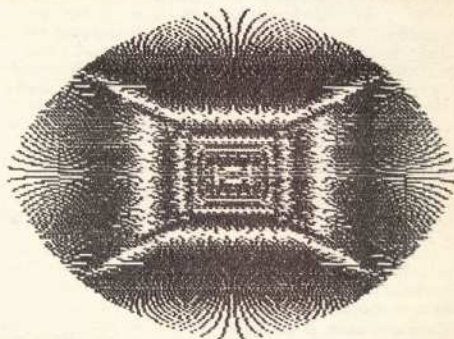

```
EA60 210000 LD HL,0000
EA63 E5 PUSH HL
EA64 110300 LD DE,0003
EA67 CDB503 CALL 03B5
EA6A E1 POP HL
EA6B 23 INC HL
EA6C 10F5 DJNZ EA63
EA6E C9 RET
EA6F 00 NOP
EA70 00 NOP
EA71 00 NOP
EA72 00 NOP
EA73 00 NOP
EA74 00 NOP
EA75 00 NOP
EA76 00 NOP
EA77 00 NOP
EA78 00 NOP
EA79 00 NOP
EA7A 00 NOP
EA7B 00 NOP
EA7C 00 NOP
EA7D 00 NOP
EA7E 00 NOP
```

```
EE48 F3 DI
EE49 3E07 LD A,07
EE4B 06FF LD B,FF
EE4D C5 PUSH BC
EE4E C5 PUSH BC
EE4F EE10 XOR 10
EE51 D3FE OUT (FE),A
EE53 10FE DJNZ EE53
EE55 C1 POP BC
EE56 EE10 XOR 10
EE58 D3FE OUT (FE),A
EE5A 10FE DJNZ EE5A
EE5C C1 POP BC
EE5D 10ED DJNZ EE4C
EE5F FB EI
EE60 C9 RET
EE61 00 NOP
EE62 00 NOP
EE63 00 NOP
EE64 00 NOP
EE65 00 NOP
EE66 00 NOP
```

ZX — Spectrumra

HANGHATÁSVADÁSZOK

FIGYELMÉBE

A fenti decimális listát egyszerűen be lehet építeni a BASIC-be. A könnyebb megértés kedvéért közöljük az assembler listát is.

- 330,0,229,17,3,0,205,181,3,225,35,16,245,201
- 243,62,7,6,255,197,238,16,211,254,16,254,193,238,16,211,254,16,254,193,16,237,251,201

BAKSA ZSOLT

```
5 BORDER 0: CLS : LET x=1
10 OVER 1: LET x=x-3*(x>3)
20 FOR n=0 TO 175 STEP x
30 PLOT 0,n: DRAW 255,175-2*n
40 NEXT n: FOR n=0 TO 255 STEP
x
50 PLOT n,175: DRAW 255-2*n,-1
75
60 NEXT n: OVER 0
70 FOR n=0 TO 175 STEP x
80 PLOT 0,n: DRAW n,175-n
90 PLOT 0,175-n: DRAW n,n-175
100 PLOT 255,n: DRAW -n,175-n
110 PLOT 255,175-n: DRAW -n,n-1
75
120 NEXT n: LET x=x+1: GO TO 10
```

Beküldte: BAKSA ZSOLT

SZÁMÍTÓGÉP-FEJLESZTŐK! GYÁRTÓK!

Nálunk azonnal kapható MOM 1800/900 típusú 5 1/4" hajlékonylemezes meghajtóegység.
Tápegység és doboz nélkül ára 18 000,— Ft.

Érdeklődni lehet a
252-880-as telefonszámon

Számolási feladatokat tömegesen ma már kizárólag zseb-számológépekkel, személyi és nagyobb teljesítőképességű elektronikus digitális gépekkel oldanak meg. Ez azzal jár, hogy majdnem teljesen kiszorult a köztudatból az, hogy vannak nem elektronikus és nem digitális számolóeszközök is. Pedig sok érdekes, szellemes, sőt olyan darab is van közöttük, amely saját feladatkörében még ma is a leghasználhatóbb, és jó ideig még az is marad.

A tanulságos és szellemes, de elavult, vagy soha profesz-szionálisan nem használt eszközökre a szórakoztató elmélet-tornán kívül azért is érdemes néhány órát szánni, mert a bennük levő ötletek — a matematikai modellezési készségünk fejlesztése révén — sokat segíthetnek, különösen a nem szokványos, nehezebb műszaki problémák megoldásában.

A maig is használt, de újabban már csak kevés számítástechnikus által ismert, és még kevesebbnek a mindennapi munkájában szerepet kapó, nem elektronikus digitális eszközökkel és gépekkel való megismerkedés még azért is szükséges, hogy mindig pontosan tudjuk a digitális elektronika alkalmazásának pillanatnyi határait, azt, hogy melyek azok a területek, ahol ezek a más jellegű segédeszközök hatékonyabbak az egybeült általános használt digitális elektronikusaknál.

A számolóábrák (nomogramok) és hibrid számológépek példája bizonyítja, hogy vannak nem (teljesen) digitális elvvel dolgozó eszközök, amelyek még ma is szilárdan tartják helyüket a számolási munkát megkönnyítő műszaki és szemlel alkotások között. Célse-rűbb azonban, ha először nem ezekkel a „nehézsúlyú” professzionális konstrukciókkal, hanem néhány egyszerű és szellemes fizikai számolómo-dellel ismerkedünk meg. Eb-ből azonban ne vonjunk le olyan elhamarkodott következtetéseket, hogy a számítástechnikának kizárólag a fizika az eszközbázisa. Hiszen éppen napjainkban teszi első lépéseit a biológiai és kémiai elveket hasznosító automaták elmélete és gyakorlata is. A fluid automa-ták chemoton elméletéről például nemrégiben már könyv is jelent meg magyar nyelven.

Azt eddig is tudtuk, hogy ma még műszakilag utánozha-tatlanul nagy teljesítőképessé-gű kémiai és biológiai automa-ták működnek az élővilágban, most azonban már ilyenek mesterséges létrehozására is megindultak az erőfeszítések. Nincs kizárva, hogy eszközeink között rövidesen megjelen-nek majd a nemcsak fizikát hasznosító konstrukciók is.

Vízszint lábasban, vályúban, tölcserben

Öntsünk vizet egy lábasba vagy egy mérőedénybe! Ha az edények belsejét ideális henger-nek tekinthetjük, akkor a folyadék szintmagassága arányos lesz a beléjük öntött folyadékmennyiséggel. Ha a szintmagasság x , az edénybe öntött folyadék térfogata vagy tömege pedig m , akkor

$$m = c \cdot x, \text{ illetve } x = \frac{m}{c},$$

ahol c az edény alapterülete. A rendszer vázlatát és kapcsolatábráját szemlélteti az 1. ábra.

Öntsünk most m tömegű vizet egy háromszög keresztmet-sztű vízszintes vályúba! A vályú adatait és a rendszer kap-csolatábráját a 2. ábra szemlélteti. Mekkora lesz a szintmagasság a vályúban? Nyilván

$$m = \rho g \alpha \cdot l \cdot x^2,$$

Ha az x -től független $\rho g \alpha \cdot l$ -et b -vel jelöljük, akkor $m = b \cdot x^2$, és $x = \sqrt{\frac{m}{b}}$.

A vályúba öntött folyadék szintmagassága tehát arányos lesz a folyadék tömegének négyzetgyökével. Ha a vályút úgy készítjük el, hogy b értéke l legyen, akkor $m = x^2$, és $x = \sqrt{m}$.

Megállapíthatjuk tehát, hogy szert tettünk egy hidro-statikai négyzetre emelő és gyökvonó gépre. Ha ugyanis m négyzetgyökére vagyunk kíváncsiak, akkor m tömegű vizet öntünk a vályúba, és leolvassuk a szintmagasságot. Ha pedig x négyzetére van szükségünk, akkor addig öntünk vizet a vályúba, amíg az x magasságú nem lesz. A vályúban levő víz mennyisége ilyenkor x^2 értékével fog megegyezni.

Ugyanígy végezhetjük el harmadik hatványunk, illetve köbgyöknek a kiszámítását (helyesebben mérését), ha a vályú helyett gúlát vagy kúpot, például tölcserben használunk.

Kijelentésünket egy egye-

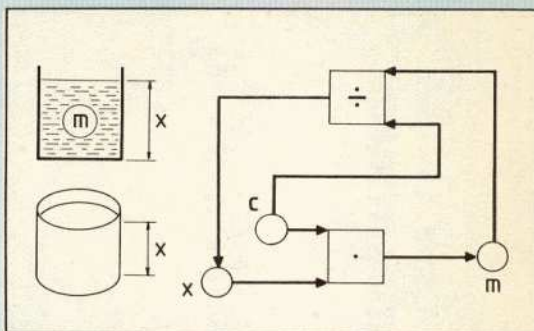

1. ábra

2. ábra

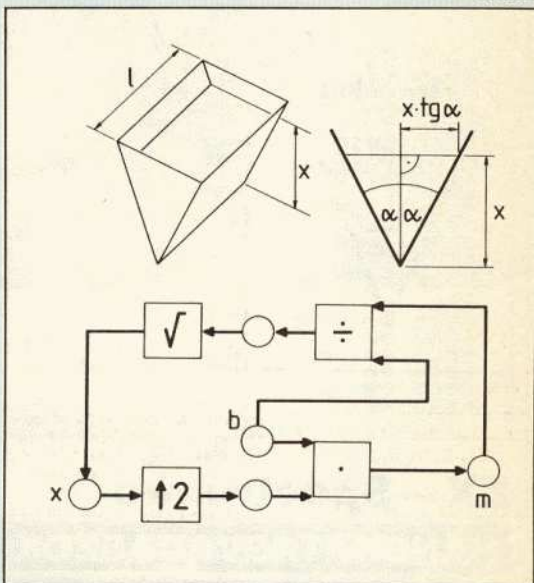

nes, négyzet alapú gúla (3. ábra) esetében a következőképpen bizonyíthatjuk be. A gúla alaplapjának területe $(2 \cdot x \cdot \rho g \alpha)^2$. Magassága x . Térfogatára (tömegére) tehát fennáll, hogy

$$m = \frac{(2 \cdot x \cdot \rho g \alpha)^2 \cdot x}{3},$$

amiből

$$m = \frac{4 \rho g^2 \alpha^2}{3} x^3,$$

Ha az x -től független $\frac{4 \rho g^2 \alpha^2}{3}$ tényezőt a -val jelöljük, akkor

$$m = a x^3, \text{ és } x = \sqrt[3]{\frac{m}{a}}.$$

Ha pedig olyan gúlát szerkesz-

tünk, amelyre a értéke l , akkor $m = x^3$, és $x = \sqrt[3]{m}$.

A 4. ábra néhány közlekedő-edényt és a velük megoldható egyenleteket szemléltet. Az 5. ábra közlekedőedényének egyenletében pedig minden fokszámú tag előfordul. A közlekedőedények axonometrikus vázlatát az alsó összekötő vezetékét egyetlen vonallal szemléltettük. A félreértések elkerülése végett a 4. ábra középső közlekedőedényének elvi met-szetét is megrajzoltuk (6. ábra).

Az egyenletben x a folyadék szintmagassága, m pedig az össz-folyadékmennyiség, amit a közlekedőedénybe ön-

számolóedények

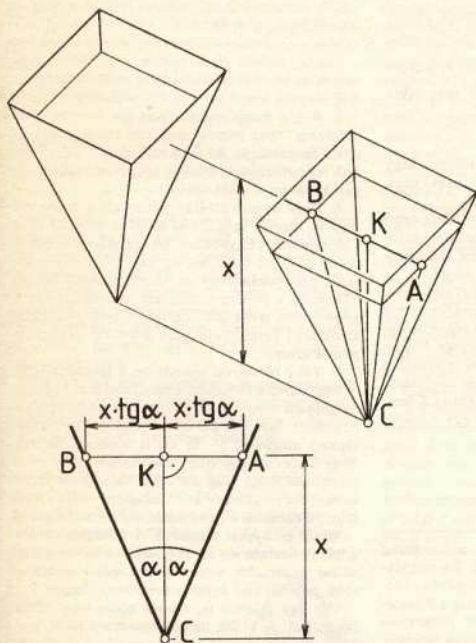

3. ábra

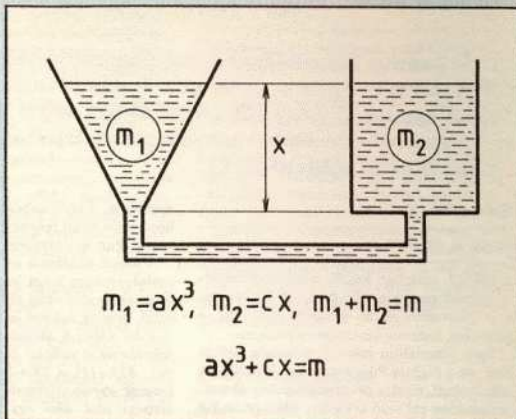

6. ábra

7. ábra

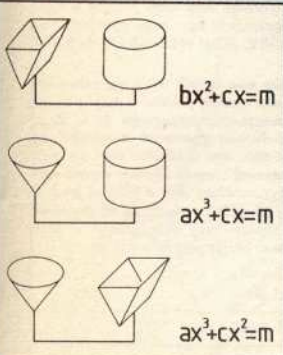
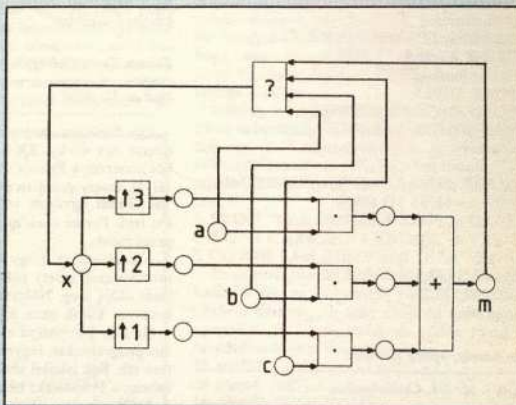

4. ábra

5. ábra

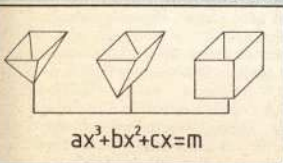

$$ax^3 + bx^2 + cx = m$$

töltünk. Az összekötő vezeték térfogatát elhanyagolhatónak vehetjük, vagy előre feltöltött vezetékkel kezdjük a mérést.

Az egyenletek azt fejezik ki, hogy az egyes edényekben levő folyadék összesen m tömegű. A tömeget — mivel vízzel dolgoztunk —, azonosnak vettük a térfogattal.

Az 5. ábra közlekedőedényébe m tömegű vizet öntve, az $ax^3 + bx^2 + cx = m$ egyenlet egy pozitív megoldását olvashatjuk le.

A rendszer 7. ábrán látható kapcsolatábráján csak az x -ből m felé irányuló számolás rendjét tudtuk részletesen ábrázolni. Az inverz feladat, amit a kérdőjellel jelölt operátor végez, a harmadfokú egyenlet gyöke(i) kiszámítási rendjének részletes ábrázolása, noha lehetséges, meglehetősen bonyolult. Ez is indokolja a más úton való gyökkeresési kísérleteket.

Ahogy a példák is bizonyítják, a bemutatott közlekedőedényeket — a számolóábrák mintájára — teljes joggal szá-

molóedényeknek is nevezhetjük.

Hogy hol a határa a számolóedényekkel való szellemes manipulációknak, nem tudjuk. Azt azonban nyugodtan állíthatjuk, hogy világuk gazdag, és még sok érdekes modellt rejteget.

A 6. ábra modellje a számítástechnikai irodalomban ismereteink szerint legalább 20 éve fel-felbukkan itt-ott. Pontos eredetét nem ismerjük. Az ilyen modellek rendszeres összefoglalásával még nem találkozunk.

További érdekes kérdések

Milyen számolóedények készíthetők háromnál magasabb fokú polinomok gyökeinek

mérés útján való megállapítására?

Eddig csak nemnegatív együtthatókat szerepeltettünk, az állandó pedig sosem volt pozitív. Mi a helyzet a nem vizsgált esetekben?

Eddig csak polinomokkal foglalkoztunk. Más függvényekkel kapcsolatos számolóedények is szerkeszthetők?

Lehet-e olyan modellt szerkeszteni, amely a megadott x -hez tartozó helyettesítési értéket szolgáltatja? (Helyettesítési-érték-számoló edény.)

Ókori nagyok felismerése volt, hogy az istenek aritmetizálnak. A középkorban észrevették, hogy gyógyítani a természetet gyógyít. Ma — példánk alapján — kimondhatjuk, hogy a természet számol (is).

N. A. P.

KEDVES OLVASÓINK!

Lapunk évente tizenkétszeri megjelenésével lehetőség nyílik több cikk, program, ötlet közlésére. Magazinunk színvonalának emelése érdekében az Önök aktív közreműködésére is számítunk. Ezért várjuk, hogy írjanak. Sokat és jól. És most lássuk a leveleket!

Dr. Szász Gábor, Budapest,

Juhász Gy. u. 10. 1039

Az 1985/3. számban közölt repülészsimulációs programok percekig töltődnek, így ha van valakinek microdrive-ja, és gyakran használja a programokat, érdemes cartridge-ra menteni.

A Flight Simulation minden nehézség nélkül kitéhető, de a Fighter Pilot esetén egy kis trükkökkel alkalmazni, mert a programtöltéskor elrontja a microdrive-ról való olvasást. Először az FP betöltőprogramot kell cartridge-ra tenni (1. program), majd a 2. programot kell beírni a gépbe. Ez beolvassa a kazettáról a főprogramot, és cartridge-ra menti.

10 BORDER 1:PAPER 1:INK 7:CLS

20 PRINT AT 10,9; FLASH 1;

"FP is loading"

30 POKE 23693,9

40 LOAD "*"m";:1;"fpm"CODE

50 RANDOMIZE USR 63793

1. program

10 CLEAR 29999: LOAD "fpm"CODE 3e4

20 FOR n=63793 TO 63804

30 READ a: POKE n,a

40 NEXT n

50 SAVE*"m";:1;"fpm"CODE 3e4,3 3805

60 DATA 33,48,117,17,9,92,1,8,

132,237,176,201

2. program

Csúz Károly, 98401 Lučenec,

Május 1. tér III. Csehszlovákia

Hü olvasója vagyok lapjoknak, de mivel külföldön élek, sajnos néha nagyon nehezen tudok hozzájutni. Mivel nálunk nincs hasonló jellegű folyóirat, mivel boldogsággal töltött el, mikor egy magyarországi kiránduláson véletlenül megláttam egy újságarusnál. Ha néha-néha hozzájutok egy számhoz, legalább 20 barátom vár rá, hogy átannamányozhassa.

A szerkesztési cikkben is megírtam, hogy a következő nagy feladatunk az újság külföldi terjesztésének megszervezése. Remélem, akkor mind a húsz barátja megkapja a lapot. A kért és hiányzó példányok közül az egyiket elküldjük, a 83-as számhoz már nem lehet hozzájutni.

Kovács Zsolt, Hajdúszoboszló,

Luther u. 20/B 4200

Sikerem lettem a TV—BASIC-vizsgát, és szeretném megtudni, hogy ez mire jogosít fel engem. Ebben az évben fogok érettségizni, így a pályaválasztás gondja egyre súlyosabban nehezedik rám. A bizonyítvány szövegében ez áll: "... valamennyi SZAMALK tanfolyamon BASIC programozási nyelvi vizsgának, illetve tanfolyami felvételi vizsgának ismerik el..." a bizo-

nyítványt. Ezzel kapcsolatban kérdezem, hogy hívható-e ezzel felvételizni, azaz hol lehet ennek birtokában tanfolyamot végezni?

A másik kérdés az, hogy mennyi ideig tartó tanfolyamokra lehet jelentkezni, illetve a tanfolyam elvégzése után milyen képesítést lehet szerezni, esetleg miként lehet elhelyezkedni?

A SZAMALK tanfolyamok jegyzékét elküldtük, jelenikezni a vállalat tanulmányi osztályán lehet (tel.: 853-111). A TV—BASIC-vizsga olyan tanfolyamok esetén mentesít a felvételi vizsga kötelezettsége alól, ahol egy magas szintű nyelvből a vizsga kötelező. A TV—BASIC-vizsgát elfogadják magas szintű nyelvi vizsgának a SZAMALK-ban, ha a választott tanfolyam keretében egy nyelvből kötelező a vizsga.

Takács Zsolt, Nyíregyháza,

Nyíl u. 24. 4400

Egy barátom megbízásából írok, aki nemrég hozott egy 48 k-s ZX—Spectrumot. Én nagyjából ismerem a Primót, ő a Spectrum néhány fortélyát, amely azonban nem egyezik meg a Primóval. Tehát együttes erővel szoktunk programokat írni. Persze ezek még csak amolyan primitív programok.

A kérés az, hogy írjanak nekem egy programtervezetet, amely például egy karakter mozgását oldja meg. Nekünk még egy pontot is csak keserves kínok után sikerült mozgásra nögtatni.

Ha már a Primóról esett szó: hiányolom a Primo-programokat, legyen az játékprogram, bemutató stb. Sok iskolai szakkör előlegezte meg a bizalmat a Primónak; biztosan ezek is szívesen fogadnák az erre a gépre írt programokat.

Kérését teljesítjük: keresünk valakit, aki a kívánt programot megírja, és a programtervezetet elküldjük. Ami a Primo-programokat illeti, szívesen közlünk bármilyen programot, ha küldenek; mi abból dolgozunk, amit elsősorban olvasóinktól kapunk. Primóra — ki tudja miért — nagyon kevés program érkezik. Talán ez a kis írás megmozgathatja a Primo-tulajdonosokat, és elárásztanak bennünket programokkal.

Bíró Lajos, Revolučna 972/A5 92400

Galánta, Csehszlovákia

Már a megjelenésétől kezdve nagy érdeklődéssel olvasom a Mikroszámítógép Magazin. Sajnos nincs meg az ősszé száma, mert Csehszlovákiában nem kapható, és a beszerzése nehézségbe ütközik.

En egy SORD személyi számítógép tulajdonosa vagyok, és ahogy tapasztaltam, Magyarországon ez a márká kevésbé ismert, ezért gondoltam, hogy bemutatom.

Ezután egy igen jó leírást kaptunk a SORD M5-ös számítógépről. Nem tudom, hogy közülük-e vagy sem, ti nem hallottam, hogy ilyen gép volna az országban. Így számomra kétséges, hogy

a leírás érdekl-e olvasóinkat. Megnézzük, a cikket köszönjük.

Lukács Attila, Salgótarján,

Alkotmány u. 1. 3100

Lapjuk érdemi része mellett előszeretettel olvasom az olvasói rovatot is. Az ott felvetett gondok alapján lenne néhány észrevétel.

1. A lap meglejtetésében azt hiszem több „illetékes” még mindig nem érti ennek a dolognak a fontosságát. Az évi 6 megjelenés aligha látszik teljesíthetőnek, amikor a 4. szám október végén kerül az olvasókhöz!

2. Ilyen hosszú átfutás mellett talán lenne idő arra is, hogy a megjelenő hibák a nyomás előtt kiderüljenek. Egyébként tapasztaltam önkönlés, de az Ötlet-Bitletben is, hogy a printeren készült programlistákba is becsúszhatnak hibák. Márpedig a printer elvileg azt nyomtatja, ami a géppen van, tehát talán „direkt” rossz programot közölnek? Lehet, hogy nem a szerkesztőség, hanem a szerző.

3. Több olvasóval egyetértve, a javulás ellenére még mindig keveslem a programokat. Jó lenne megoldani olyan programok közlését is, amelyekről dr. Simonyi Endre ír, hogy külföldi szaklapban megjelent — és ott is hibásan. Sejttem, hogy a szerzői jogi okok és a devizahiány miatt ez nem oldható meg, de talán valamiféle cserébe révén mód lenne rá. A plágium vádjára nélkül lehetne ezeknek a programoknak az átdolgozott — de az eredményeket megtartó — változatát közreadni. A devizás jogdíj megszerzés szintem meg akkor is olcsóbb, mint ha az eredeti szaklapot több példányban kellene megvenni, importálni.

Van egy ötletem is, amiről eddig nem olvastam sehol! A VC20, de gondolom a C64 is, amikor bevitelre várakozik, nem reagál a STOP megnyomására, csak ha a STOP-RESTORE együtt van lenyomva. Ekkor viszont a program nem folytatható. Felfedeztem, hogy a gép két SHIFT billentyűje nem ugyanaz. A jobb oldali SHIFT és a STOP lenyomása meg tudja állítani a bevitelre váró programot is úgy, hogy nem hajtódik végre a RESTORE. A bal oldali SHIFT és STOP ezt nem tudja.

Hosszú levélét nem tudjuk teljes egészében közölni. A kihagyott részben például a magas alkatrész- és berendezésárakat kifogásolja. Mi is, de ez ma a realitás, keveset gyártnak mindenképp, és ezért nagyon drága. Ami a hibákat illeti, szorgalmasan „bogarászunk”, ennek ellenére marad egy-egy hiba a programokban. Ami a külföldi programokat illeti, hamarosan erre is sor kerül, megtaláljuk a módját annak, hogy más lapoktól is átvegyünk írásokat és persze programokat is.

Honti József, Csákvár,

Május 1. út 11. 8083

Községünkben is megalakult egy mikroklub: Mikroklub és Számítógéparatók Köre. A megnevezésben azt is kifejezésre akartuk juttatni, hogy nem zárt körű klubot, hanem minden érdeklődő számára nyitott körű kívánunk szervezni. A klub üzemeltetését a Kossuth Művelődési Ház vállalta magára. A klub vezetője Hujber Antal (Csákvár, Széchenyi út 1. Telefon: 06-24-44-236). A klub 5 Commodore C16-os géppel rendelkezik. Tagdíj nincs, a tanfolyamokért viszont fizetni kell. A tanfolyamok önköltsége, tehát a tanfolyami díj a felmerülő költségek függvényében változik.

A programcsere megszervezésével eném bíztak meg. Sajnos a C16-osokhoz semmiféle programunk nincs, és nincs gyári DEMO-kazettánk se. Rendelkezésünkre áll viszont C64-re írt 200 db játékpogram, közel ennyi felhasználói program. Ezeket szívesen bocsátjuk azok rendelkezésére, akik C16-os programokat tudnak cserébe adni.

Örömmel köszöntöm az új klubot, és szívesen közöljük felhívásukat.

Frigyes Ervin,

Tergazdasági Kutató Intézet

Vissza az ékezetekhez című írásuk kérészetett arra, hogy beszámoljak arról a kísérletemről, amelynek eredményeként például ezt a szöveget Sinclair ZX—Spectrum gépen, a TASMÁN Szoftverház TASWORD 2 word processzor programjának kiegészítésével nyomtattam ki Centronics GLP nyomtatón. Ez utóbbi a külföldi piacon kapható egyik legolcsóbb kompakt mátrixnyomtató.

Mivel a sok más nyomtatóra is alkalmazható, kizárólag szoftvereszközökre támaszkodó eljárás esetleg másokat is érdekelhet, úgy érzem, helyes, ha lapjuk nyilvánosságához fordulok.

A szövegfeldolgozóknak magyar karakterek használatára való alkalmazása — printer, átegetés" nélkül — kettős feladat volt. Először gondoskodni kellett a magyar karakterek képernyőn való megjelenítéséről, vagyis a TASWORD ka-

rakterkészletébe (64 karakter/sor) néhány Symbol shiftes ASCII karaktert feláldozva, el kellett helyezni az „ékes” betűket. Másodsor gondoskodni kellett olyan karakterkód-transzformáló nyomtatóprogramról, amely a feláldozott ASCII karakterek kódjait a printer megfelelő kódjaira leképezi, és elintézi ezek kinyomtatását a TASWORD 2 kiváló szerkesztési és nyomtatásvezérlő lehetőségeinek hasznosításával.

Mivel maradt még néhány könnyen nélkülözhető „kiterjesztett mód” karakter, ezek helyére a matematikai szövegeknek szükséges, ugyancsak szöveftörből változtatható görög betű került. A nyomtató és a TASWORD 2 adottságait felhasználva, a szövegszerkesztő vezérlőkarakterivel például index és hatványkitevő is ábrázolható.

Meggyőződésem, hogy a Spectrum és a TASWORD 2 az irodai és az otthon végzett, például fordítói és szakirói munka nagyon olcsó és rendkívül hatékony eszköze lehet. Ezért igen üdvösnök tartanám, ha lapjukban egy TASWORD termékismertető megjelenne. Magamnál érdemekebb jelentkező hiányában megírását szívesen el is vállalnám.

Véleményem szerint — sokan mások is mondják — a következő néhány évben elsősorban a szövegszerkesztőrendszerek fognak nagy számban elterjedni. Ez a rendszer sikeres lehet, hiszen olyan sok Sinclair van az országban, amelyeket „okos írógépként” részben az ékezetes betűk, részben a nyomtató hiánya miatt nem használnak. A TASWORD 2 lehet a megoldás egyik része, ezért várjuk a cikkét.

Makula Tibor 8. oszt. tan. Orosháza,

Tass u. 1. 5900

Megkaptam a kit-gépről szóló levelet. A nyomtató szülemtől kaptam egy C16-os gépet, így a kit-gépre már nincs szükségem. A gépből Magyarországon még sajnos kevés van, így nehéz róla leírást és hozzá programokat szerezni.

Legyen szíves megírni, hogy az NJSZT-nek a Commodore szekciói között van-e C16-tal foglalkozó, és hol lehet erről a gépről részletes leírást kapni (memóriaterkép stb.), esetleg programokat vásárolni, cserélni.

Sok sikert kívánok a C16-hoz. Simonyi Endre a kérdésekre a következő választ adta: A magyar nyelvű irodalmat a Novotrade Rt.-nél (Bp. XIII., Fürst Sándor u. 24—26.) lehet megvásárolni. A HCC Commodore szekciója (Budapest) foglalkozik C16-os gépekkel is.

Kovács János, Tiszavasvári,

Krády Gyula u. 6.

Lapjukat tüzetesebben áttanulmányozva feltűnt, hogy a HT-gépre közölt rövid programok tulajdonképpen képrajzolások, amelyek dekoratív megjelenésükkel hatnak. Eszembe jutott, hogy nekem is van olyan programom, amely hasonló feladatot old meg, de bizonyos gyakorlati haszna is lehet.

Néhány hónapig birtokomban volt egy VC—20-as számítógép. Annak a gépkönyvében találtam egy rövid mintaprogramot, amely a CHR\$ felhasználásával egy labirintusoz hasonló ábrát rajzolt a képernyőre. A program a következő volt:

```
1 PRINT "CLR HOME"
2 PRINT CHR$(201.5 + RND(1));
3 GOTO 2
```

Ez nem elégített ki, mivel csupán két karaktert használt fel, és változtatni csak új programos írásával lehetett. Az ötlet azonban nem hagyott nyugodni, és kidolgoztam az alábbi rövid, de csodálatos hatású kis programot:

```
10 LET A = INT(RND(1)*255) + 1
20 POKE 36879, A
30 PRINT "CLR HOME"
40 LET B = INT(RND(1)*101) + 90
50 FOR T = 1 TO 440
60 PRINT CHR$(B + 0.5 + RND(1));
70 NEXT T
80 GOTO 10
90 REM MINTA RAJZOLÁS, KOVACS TV
```

A program futtatása során a legváltozatosabb minták és színek jelennek meg a képernyőn, kb. 10 másodpercenként váltva egymást. Esetenként előfordulhat, hogy a képernyő üres lesz, de ez nem jelenti a program leállítását, csak azt, hogy a 101, illetve 90-től felhasznált karakterkódszámok között üres is van, és ilyenkor nem tud a gép mi-ből rajzolni. A minták között számtalan olyan is akad, amely egy iparművészt akár ruhaanyag-vagy tapétaminta alkotására ösztönözheti.

Ha egy minta megtetszik, a RUN STOP gomb megnyomásával rögzíthető a képernyőn, ahonnan lefényképezhető. De lehetőség van arra is, hogy a PRINT A, B közvetlen paranccsal a jellemző két adatot a géptől megkapjuk. Ezt feljegyezve, a program 10-es és 40-es sorát elhagyva, a meglévő A és B értéket közvetlenül beírva, a mintát reprodukálhatjuk.

A CONT parancs beírásával a mintakészítést tovább folytatja a gép. Természetesen a minták igazán csak színes televízió mutathatnak.

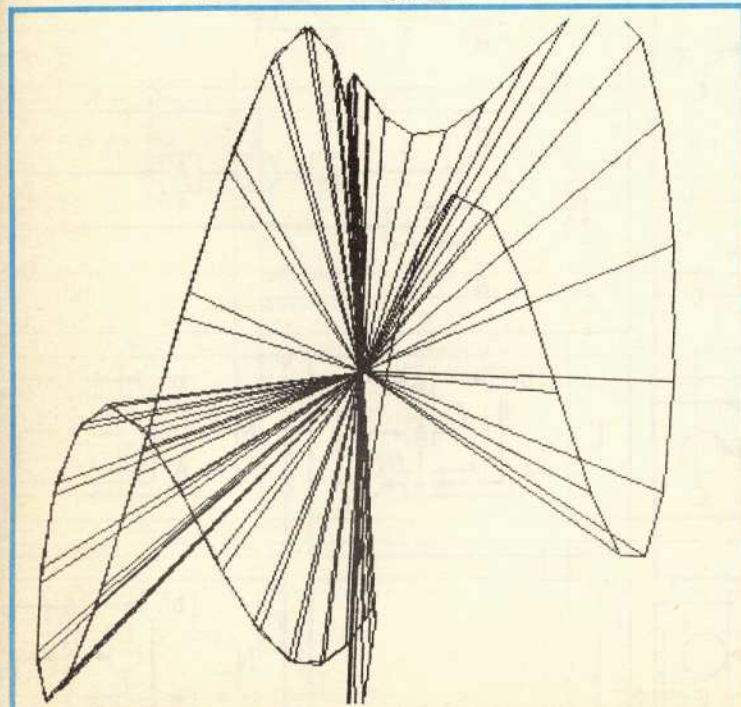

*Szegedi Gyula grafikái (lásd még 15. és 29. old.)
(EMG-777 típusú gép, robotron 1154-0454 típusú nyomtató)*

Gyakorlatok késleltetőkkel

Technikai szünet után — kis kitérőként — közönséges késleltetővel kapcsolatos egyszerű feladatokat adunk. A megkezdett utat természetesen ott folytatjuk majd, ahol abbahagytuk.

A feladat: meg kell állapítani, hogy a (számmal jelölt) működéstörténeteket mely (betűvel jelölt) rendszer megfigyelésével vettük fel (regisztráltuk).

A koordináta-rendszer egységeit nem jelöltük, azok ugyanis jól láthatók az ábrákon. A kezdőpont mindig a 0 és 0 koordinátájú pontban van. Az időtengely „fentről-lefelé” állású.

A vizsgálat kezdetén (a 0 időpontban) az összes feladat összes késleltetőjének tartalma az azonosan zérus függvény megfelelő hosszúságú darabkájával írható le, másszóval az összes késleltető 0-val van feltöltve.

TAKÁCSY ILDIKÓ

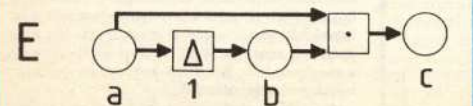
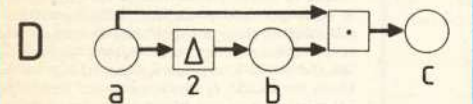
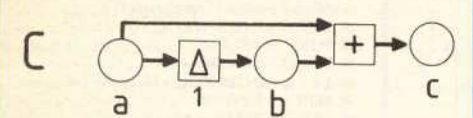
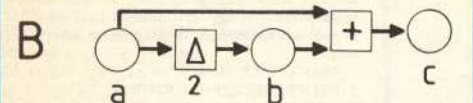
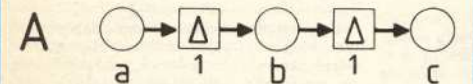
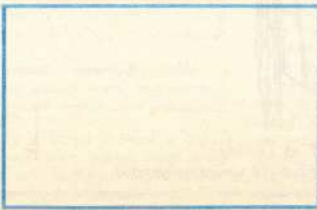
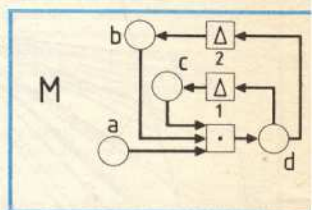
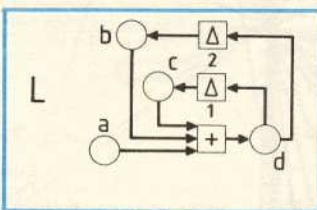
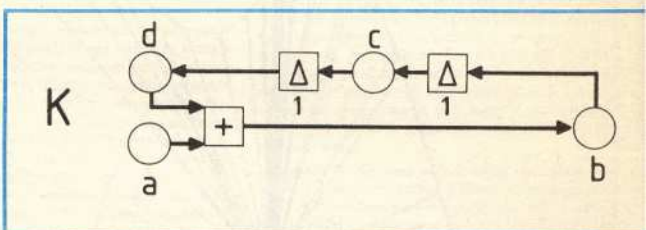
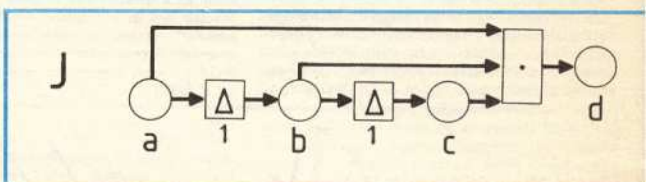
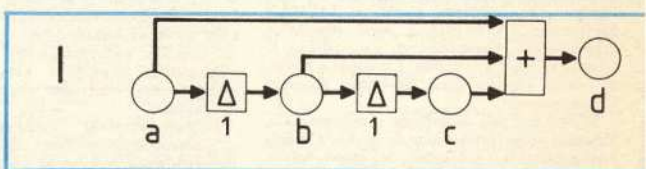
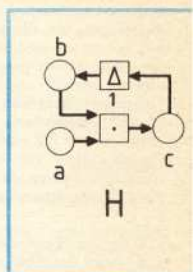
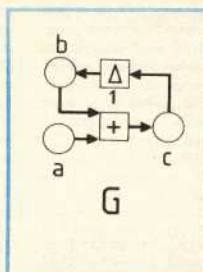
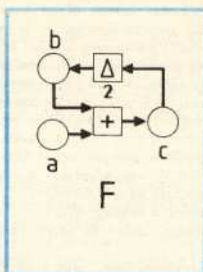

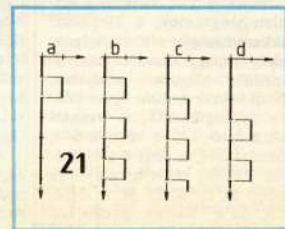
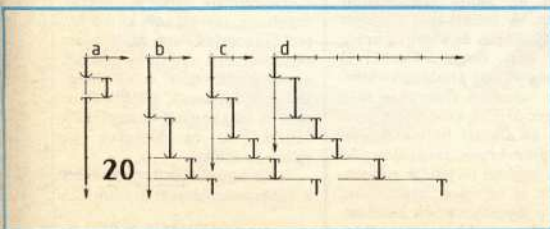
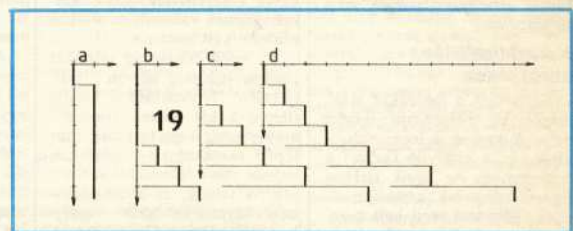
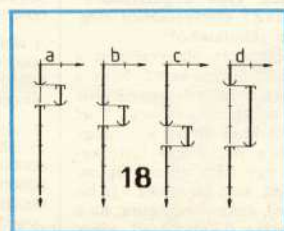
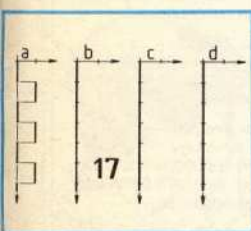
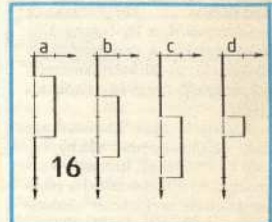
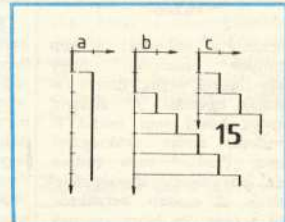
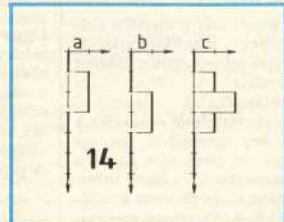
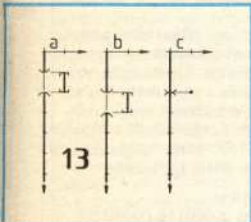
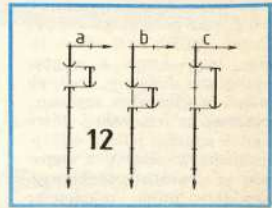
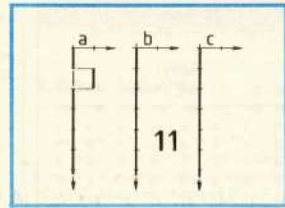
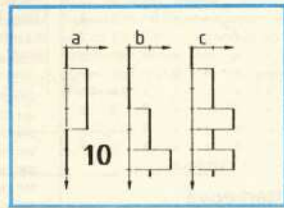
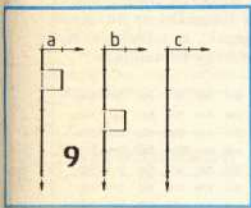
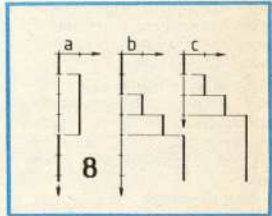
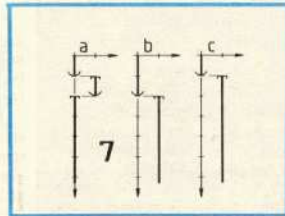
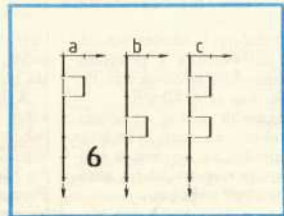
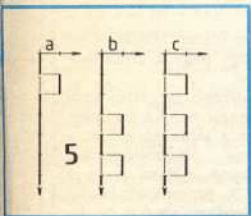
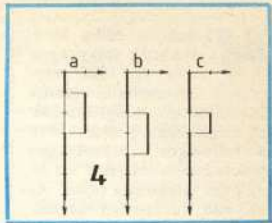
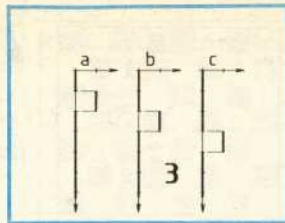
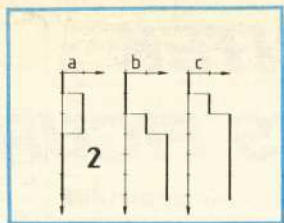
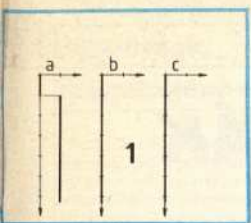

A FELADAT MEGOLDÁSA

1-H, 2-G, 3-A, 4-E, 5-F, 6-B, 7-G, 8-G, 9-D, 10-F, 11-H, 12-C, 13-E, 14-C, 15-G, 16-J, 17-M, 18-I, 19-N, 20-L, 21-K, 22-A, 23-B, 24-C, 25-D, 26-E, 27-F, 28-G, 29-H, 30-I, 31-J, 32-K, 33-L, 34-M, 35-N, 36-O, 37-P, 38-Q, 39-R, 40-S, 41-T, 42-U, 43-V, 44-W, 45-X, 46-Y, 47-Z, 48-AA, 49-AB, 50-AC, 51-AD, 52-AE, 53-AF, 54-AG, 55-AH, 56-AI, 57-AJ, 58-AK, 59-AL, 60-AM, 61-AN, 62-AO, 63-AP, 64-AQ, 65-AR, 66-AS, 67-AT, 68-AU, 69-AV, 70-AW, 71-AX, 72-AY, 73-AZ, 74-BA, 75-BB, 76-BC, 77-BD, 78-BE, 79-BF, 80-BG, 81-BH, 82-BI, 83-BJ, 84-BK, 85-BL, 86-BM, 87-BN, 88-BO, 89-BP, 90-BQ, 91-BR, 92-BS, 93-BT, 94-BU, 95-BV, 96-BW, 97-BX, 98-BY, 99-BZ, 100-CA, 101-CB, 102-CC, 103-CD, 104-CE, 105-CF, 106-CG, 107-CH, 108-CI, 109-CJ, 110-CK, 111-CL, 112-CM, 113-CN, 114-CO, 115-CP, 116-CQ, 117-CR, 118-CS, 119-CT, 120-CU, 121-CV, 122-CW, 123-CX, 124-CY, 125-CZ, 126-DA, 127-DB, 128-DC, 129-DD, 130-DE, 131-DF, 132-DG, 133-DH, 134-DI, 135-DJ, 136-DK, 137-DL, 138-DM, 139-DN, 140-DO, 141-DP, 142-DQ, 143-DR, 144-DS, 145-DT, 146-DU, 147-DV, 148-DW, 149-DX, 150-DY, 151-DZ, 152-EA, 153-EB, 154-EC, 155-ED, 156-EE, 157-EF, 158-EG, 159-EH, 160-EI, 161-EJ, 162-EK, 163-EL, 164-EM, 165-EN, 166-EO, 167-EP, 168-EQ, 169-ER, 170-ES, 171-ET, 172-EU, 173-EV, 174-EW, 175-EX, 176-EY, 177-EZ, 178-FA, 179-FB, 180-FC, 181-FD, 182-FE, 183-FF, 184-FG, 185-FH, 186-FI, 187-FJ, 188-FK, 189-FL, 190-FM, 191-FN, 192-FO, 193-FP, 194-FQ, 195-FR, 196-FS, 197-FT, 198-FU, 199-FV, 200-FW, 201-FX, 202-FY, 203-FZ, 204-GA, 205-GB, 206-GC, 207-GD, 208-GE, 209-GF, 210-GG, 211-GH, 212-GI, 213-GJ, 214-GK, 215-GL, 216-GM, 217-GN, 218-GO, 219-GP, 220-GQ, 221-GR, 222-GS, 223-GT, 224-GU, 225-GV, 226-GW, 227-GX, 228-GY, 229-GZ, 230-HA, 231-HB, 232-HC, 233-HD, 234-HE, 235-HF, 236-HG, 237-HI, 238-HJ, 239-HK, 240-HL, 241-HM, 242-HN, 243-HO, 244-HP, 245-HQ, 246-HR, 247-HS, 248-HT, 249-HU, 250-HV, 251-HW, 252-HX, 253-HY, 254-HZ, 255-IA, 256-IB, 257-IC, 258-ID, 259-IE, 260-IF, 261-IG, 262-IH, 263-II, 264-IL, 265-IM, 266-IN, 267-IO, 268-IP, 269-IQ, 270-IR, 271-IS, 272-IT, 273-IU, 274-IV, 275-IW, 276-IX, 277-IY, 278-IZ, 279-JA, 280-JB, 281-JC, 282-JD, 283-JE, 284-JF, 285-JG, 286-JH, 287-JI, 288-JJ, 289-JK, 290-JL, 291-JM, 292-JN, 293-JO, 294-JP, 295-JQ, 296-JR, 297-JS, 298-JT, 299-JU, 300-JV, 301-JW, 302-JX, 303-JY, 304-JZ, 305-KA, 306-KB, 307-KC, 308-KD, 309-KE, 310-KF, 311-KG, 312-KH, 313-KI, 314-KJ, 315-KL, 316-KM, 317-KN, 318-KO, 319-KP, 320-KQ, 321-KR, 322-KS, 323-KT, 324-KU, 325-KV, 326-KW, 327-KX, 328-KY, 329-KZ, 330-LA, 331-LB, 332-LC, 333-LD, 334-LE, 335-LF, 336-LG, 337-LH, 338-LI, 339-LJ, 340-LK, 341-LL, 342-LM, 343-LN, 344-LO, 345-LP, 346-LQ, 347-LR, 348-LS, 349-LT, 350-LU, 351-LV, 352-LW, 353-LX, 354-LY, 355-LZ, 356-MA, 357-MB, 358-MC, 359-MD, 360-ME, 361-MF, 362-MG, 363-MH, 364-MI, 365-MJ, 366-MK, 367-ML, 368-MN, 369-MO, 370-MP, 371-MQ, 372-MR, 373-MS, 374-MT, 375-MU, 376-MV, 377-MW, 378-MX, 379-MY, 380-MZ, 381-NA, 382-NB, 383-NC, 384-ND, 385-NE, 386-NF, 387-NG, 388-NH, 389-NI, 390-NJ, 391-NK, 392-NL, 393-NM, 394-NO, 395-NP, 396-NQ, 397-NR, 398-NS, 399-NT, 400-NU, 401-NV, 402-NW, 403-NX, 404-NY, 405-NZ, 406-OA, 407-OB, 408-OC, 409-OD, 410-OE, 411-OF, 412-OG, 413-OH, 414-OI, 415-OJ, 416-OK, 417-OL, 418-OM, 419-ON, 420-OO, 421-OP, 422-OQ, 423-OR, 424-OS, 425-OT, 426-OU, 427-OV, 428-OW, 429-OX, 430-OY, 431-OZ, 432-PA, 433-PB, 434-PC, 435-PD, 436-PE, 437-PF, 438-PG, 439-PH, 440-PI, 441-PJ, 442-PK, 443-PL, 444-PM, 445-PN, 446-PO, 447-PP, 448-PQ, 449-PR, 450-PS, 451-PT, 452-PU, 453-PV, 454-PW, 455-PX, 456-PY, 457-PZ, 458-QA, 459-QB, 460-QC, 461-QD, 462-QE, 463-QF, 464-QG, 465-QH, 466-QI, 467-QJ, 468-QK, 469-QL, 470-QM, 471-QN, 472-QO, 473-QP, 474-QL, 475-QR, 476-QS, 477-QT, 478-QU, 479-QV, 480-QW, 481-QX, 482-QY, 483-QZ, 484-RA, 485-RB, 486-RC, 487-RD, 488-RE, 489-RF, 490-RG, 491-RH, 492-RI, 493-RJ, 494-RK, 495-RL, 496-RM, 497-RN, 498-RO, 499-RP, 500-RQ, 501-RR, 502-RS, 503-RT, 504-RU, 505-RV, 506-RW, 507-RX, 508-RY, 509-RZ, 510-SA, 511-SB, 512-SC, 513-SD, 514-SE, 515-SF, 516-SG, 517-SH, 518-SI, 519-SJ, 520-SK, 521-SL, 522-SM, 523-SN, 524-SO, 525-SP, 526-SQ, 527-SR, 528-SS, 529-ST, 530-SU, 531-SV, 532-SW, 533-SX, 534-SY, 535-SZ, 536-TA, 537-TB, 538-TC, 539-TD, 540-TE, 541-TF, 542-TG, 543-TH, 544-TI, 545-TJ, 546-TK, 547-TL, 548-TM, 549-TN, 550-TO, 551-TP, 552-TQ, 553-TR, 554-TS, 555-TT, 556-TU, 557-TV, 558-TW, 559-TX, 560-TY, 561-TZ, 562-UA, 563-UB, 564-UC, 565-UD, 566-UE, 567-UF, 568-UG, 569-UH, 570-UI, 571-UJ, 572-UK, 573-UL, 574-UM, 575-UN, 576-UO, 577-UP, 578-UQ, 579-UR, 580-US, 581-UT, 582-UU, 583-UV, 584-UW, 585-UX, 586-UY, 587-UZ, 588-VA, 589-VB, 590-VC, 591-VD, 592-VE, 593-VF, 594-VG, 595-VH, 596-VI, 597-VJ, 598-VK, 599-VL, 600-VM, 601-VN, 602-VO, 603-VP, 604-VQ, 605-VR, 606-VS, 607-VT, 608-VU, 609-VV, 610-VW, 611-VX, 612-VY, 613-VZ, 614-WA, 615-WB, 616-WC, 617-WD, 618-WE, 619-WF, 620-WG, 621-WH, 622-WI, 623-WJ, 624-WK, 625-WL, 626-WM, 627-WN, 628-WO, 629-WP, 630-WQ, 631-WR, 632-WS, 633-WT, 634-WU, 635-WV, 636-WX, 637-WY, 638-WZ, 639-XA, 640-XB, 641-XC, 642-XD, 643-XE, 644-XF, 645-XG, 646-XH, 647-XI, 648-XJ, 649-XK, 650-XL, 651-XM, 652-XN, 653-XO, 654-XP, 655-XQ, 656-XR, 657-XS, 658-XT, 659-XU, 660-XV, 661-XW, 662-XX, 663-XY, 664-XZ, 665-YA, 666-YB, 667-YC, 668-YD, 669-YE, 670-YF, 671-YG, 672-YH, 673-YI, 674-YJ, 675-YK, 676-YL, 677-YM, 678-YN, 679-YO, 680-YP, 681-YQ, 682-YR, 683-YS, 684-YT, 685-YU, 686-YV, 687-YW, 688-YY, 689-YZ, 690-ZA, 691-ZB, 692-ZC, 693-ZD, 694-ZE, 695-ZF, 696-ZG, 697-ZH, 698-ZI, 699-ZJ, 700-ZK, 701-ZL, 702-ZM, 703-ZN, 704-ZO, 705-ZP, 706-ZQ, 707-ZR, 708-ZS, 709-ZT, 710-ZU, 711-ZV, 712-ZW, 713-ZX, 714-ZY, 715-ZZ.

Hazánkban eddig kevesen írtak sakkprogramot. Az 1985 szeptemberi amszterdami ötödik sakkszámítógép-világbajnokságot megelőzően Hollandiában az országos bajnokságon nyolcvan vettek részt. Az érdeklődés világszerte óriási. Az 1983-ban Budapesten megrendezett harmadik világbajnokság — amelynek még nem volt magyar résztvevője — nálunk is erősen fokozta az érdeklődést. A Sakkszövetség Számítógép Bizottságánál egyre többen jelentkeznek segítségért, útmutatásért, közöttük egyetemi hallgatók, mérnökök, programozó matematikusok, orvosok.

Vajon mi az oka annak, hogy nálunk a nagy érdeklődés ellenére olyan kevesen vállalkoznak programkészítésre? Ennek legfőbb okát abban látom, hogy kevés a magyar nyelvű szakirodalom, amely elméleti és gyakorlati segítséget nyújtana az induláshoz. Méréő László elméleti jellegű cikkrozzatához kapcsolódva szeretném az olvasót a konkrét programozástechnika rejtelmeibe elkalauzolni. Szó lesz a sakkhadállások ábrázolásának rendszereiről, a lépésgenerálás módszereiről, a program tagozódásáról, az állásértékelésről, a kiértékelő függvény funkciójáról.

Azoknak, akik kedvet kapnak számítógépes sakkprogram készítéséhez, bizonyára segítséget nyújtanak majd a cikkrozzatban megjelenő szubrutinok, egyes programrészeket. Előbb azonban ismerjük meg az alapokat!

A sakkhadállás ábrázolása

Az ember a figurákat alakjukról és méretükről ismeri meg. A gyalog a legkisebb, a király és a királynő (vezér) a legnagyobb. Az egyik játékos figurái világosak, a másiké sötétek. Mindezt meg kell mondani a számítógépnek, hogy megértse, hol vannak a figurák a táblán, mert csak így tudja kiszámítani a bábuk lehetséges lépéseit. Ezt úgy lehet megoldani, hogy a különféle típusú figurákat eltérő számokkal jelöljük.

A táblaindexes módszer

Assembler nyelvű programokban általában a következő rendszert alkalmazzák. A szá-

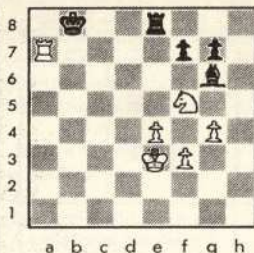

mok hexadecimális (16-os számrendszerbeli) adatként értendők: a világos gyalog \$1, a huszár \$2, a futó \$3, a bástya \$4, a vezér \$5, a király \$6; sötét megfelelőjük pedig az \$81, \$82, \$83, \$84, \$85, \$86 számot kapja. Az üres mezőket \$0-val jelöljük. Ennek alapján a sakkjátékma kiinduló állása a következőképpen ábrázolható:

		SÖTÉT																	
		\$84	\$82	\$83	\$85	\$86	\$83	\$82	\$84	\$81	\$81	\$81	\$81	\$81	\$81	\$81	\$81		
	8	0	0	0	0	0	0	0	0	0	0	0	0	0	0	0	0		
	7	0	0	0	0	0	0	0	0	0	0	0	0	0	0	0	0		
	6	0	0	0	0	0	0	0	0	0	0	0	0	0	0	0	0		
	5	0	0	0	0	0	0	0	0	0	0	0	0	0	0	0	0		
	4	0	0	0	0	0	0	0	0	0	0	0	0	0	0	0	0		
	3	0	0	0	0	0	0	0	0	0	0	0	0	0	0	0	0		
	2	0	0	0	0	0	0	0	0	0	0	0	0	0	0	0	0		
	1	\$1	\$1	\$1	\$1	\$1	\$1	\$1	\$1	\$4	\$2	\$3	\$5	\$6	\$3	\$2	\$4		

Ezzel a jelöléssel a gép könnyen „észreveszi”, hogy mely figurák védik, illetve támadják egymást. Az állásról viszont közel sem mond el mindent, amire szükségünk lenne. Például nem tudjuk meg, hogy mely figurák mozdultak el eredeti helyükről, ami a sáncolás lehetőségének egyik alapfeltétele. Ezt a számítógépnek valamilyen módon számon kell tartania.

Az egyik lehetőség mindkét játékos számára három „flag” (jelzőbit) fenntartása a király, illetve a két bástya számára, amely jelzi, hogy történt-e már lépés ezekkel a bábokkal, vagyis van-e sáncolási lehetőség. A másik, az általánosabbban elterjedt módszer — melylyel a Sargon, a Grandmaster, a Caissa, a The Turk, a Kempelen-programok, a Mephisto sakkszámítógép stb. is dolgoznak —, hogy minden már elmozdult figura kódjához \$40-et adnak hozzá. Így a világos gyalogot \$41, a huszárt \$42, a futót \$43, a bástyát \$44, a vezért \$45, a királyt \$46 számmal jelöljük; sötét megfelelőjük pedig \$C1, \$C2, \$C3, \$C4, \$C5, \$C6. Ennek gyakorlati előnye az, hogy ilyen kódok al-

BITEK ÉS FIGURÁK

kalmazásánál feltételes utasításokat iktathatunk a programba. Assembler nyelven erre külön utasítás is található.

Magasabb szintű programnyelveken a fenti rendszer megfelelője az, amikor a világos figura negatív kódja ábrázolja a sötét bábokat.

		SÖTÉT																	
		-4	-2	-3	-5	-6	-3	-2	-4	-1	-1	-1	-1	-1	-1	-1	-1		
	8	0	0	0	0	0	0	0	0	0	0	0	0	0	0	0	0		
	7	0	0	0	0	0	0	0	0	0	0	0	0	0	0	0	0		
	6	0	0	0	0	0	0	0	0	0	0	0	0	0	0	0	0		
	5	0	0	0	0	0	0	0	0	0	0	0	0	0	0	0	0		
	4	0	0	0	0	0	0	0	0	0	0	0	0	0	0	0	0		
	3	0	0	0	0	0	0	0	0	0	0	0	0	0	0	0	0		
	2	0	0	0	0	0	0	0	0	0	0	0	0	0	0	0	0		
	1	4	2	3	5	6	3	2	4										

A bittérképes ábrázolásmód

Ez a módszer a digitális számítógépek utasításrendszerében rejlő lehetőségeket jobban kihasználja. A táblaindexes ábrázolásmóddal ellentétben nem a tár tartalmát rendeljük a tábla egy mezőjéhez, hanem egy-egy 64 bites szót minden figuratípushoz. Értékes információkat kaptunk erről a módszerrel T. A. Marsland professzornak 1984 augusztusában az NJSZT szervezésében megtartott előadásából.

A bittérképes elnevezést ez a módszer onnan kapta, hogy a 64 bites szót minden egyes bitje egy sakktablamezőnek felel meg. A bitek értéke jelzi, hogy abban a pozícióban tartózkodik-e egy adott típusú figura. Például, ha a bit értéke 1 (a bit magas), akkor van figura, ha a bit értéke 0 (alacsony), nincs figura az általa reprezentált helyen. A bittérképet minden típusú világos és sötét figurára létre kell hozni. Ezenkívül szükség van az általános bittérképre, amely a figurákra való tekintet nélkül, külön jelzi a világos és a sötét bábuk helyét.

A bittérképes ábrázolásmód egyre jobban terjed. A programozók is szívesen használják, mert a lépésváriációk kiszámításánál gyorsabb, mint a tábla-

indexes módszer. Hátránya viszont, hogy nagy a tárkapacitás-igénye.

A könnyebb megértés kedvéért konkrét példán hasonlítjuk össze a táblaindexes és a bittérképes ábrázolásmódot. A Mephisto A'dam 2 és a Plymate X programok között az amszterdami vb-n a 39. lépés után az ábrán látható hadállás jött létre. Ezt az állást a számítógépek a táblaindexes módszerrel így ábrázolják:

\$00	\$C6	\$00	\$00	\$C4	\$00	\$00	\$00
\$44	\$00	\$00	\$00	\$00	\$81	\$81	\$00
\$00	\$00	\$00	\$00	\$00	\$00	\$C3	\$00
\$00	\$00	\$00	\$00	\$00	\$42	\$00	\$00
\$00	\$00	\$00	\$00	\$41	\$00	\$41	\$00
\$00	\$00	\$00	\$46	\$41	\$00	\$00	\$00
\$00	\$00	\$00	\$00	\$00	\$00	\$00	\$00
\$00	\$00	\$00	\$00	\$00	\$00	\$00	\$00

Ugyanez az állás bittérképes módszerrel a következőképpen alakul. Külön bittérképek van a világos és a sötét bábuk által elfoglalt mezőknek, majd szintén külön-külön minden egyes világos és sötét figurának. A gép az állást így tárolja:

A sötét állás							
01001000	00000110	00000010	00000000	00000000	00000000	00000000	00000000
00000000	00000000	00000000	00000000	00000000	00000000	00000000	00000000
A világos állás							
00000000	10000000	00000000	00000000	00000000	00000000	00000000	00000000
00000000	00001010	00001100	00000000	00000000	00000000	00000000	00000000
A világos gyalogok szerint az állás bittérképe							
00000000	00000000	00000000	00000000	00000000	00000000	00000000	00000000
00000000	00001010	00000000	00000000	00000000	00000000	00000000	00000000

A könnyebb áttekinthetőség kedvéért a 64 mezőt soronként tagoltam; így alakult ki a 8 bites tagozódás, ami a 8 bites társzervezésű számítógépeknek egy-egy bájtnak felel meg. Eszerint folytatva, a többi figurára is megkapjuk a megfelelő bittérképet, és kialakul az egész hadállás.

Ismertetésünket legközelebb a lépésgenerálással folytatjuk.

Rajzfilmek számítógéppel

A rajzfilmek rendkívül munkáigényesek, hisz a rajzolóknak minden egyes műsormásodperchez 24 önálló képet kell megrajzolniuk és kiszínezniük. A hagyományos eljárás során ezeket a fázisrajzokat egymás után lefényképezik, összevágnák, és ezzel kész is a film.

A számítógép segítségével már kísérleteket folytatnak olcsóbb filmek előállítására. A rajzoló fényceruzával a képernyőre rajzolja a kívánt alakot. Ezt a képet a gép pontokra bontja. Az angol—japán együttműködésben készült animációs technika lehetővé teszi, hogy a rajzoló számítógépprogram segítségével tetszőlegesen mozgassa a képernyőre rajzolt figurát. A gép az egyes mozgásfázisokat háttértárolójára kírja.

Jelenleg azonban nincs olyan számítógép, amely az elraktározott adattömegből a képeket a szükség-

ges 24 kocka/másodperc sebességgel tudná a képernyőn megjeleníteni, ezért most minden képet egy más után, önállóan kell kimerevíteni a képernyőre, és a készülék elé állított filmkamerával sorban felvenni az egyes kockákat.

Mikrogepek Távol-Keleten

Dél-Koreában a legelterjedtebb személyi számítógépek jelenleg az Apple II-nek ott készülő funkcionális megfelelői. Nagyobb teljesítményt igénylő feladatoknál az IBM PC-t használják.

Japánban viszont az Apple II egyáltalán nem terjedt el, mivel ára viszonylag magas. Az IBM PC is még ritkán fordul elő, mert még nem alkalmas a japán szövegfeldolgozásra. Helyette a japán IBM-nek az IBM 5550 jelzésű gépét forgalmazzák nagy tömegben, amit japán szövegfeldolgozó gépként hirdetnek.

NDK háziszámítógép

Egyre népszerűbbek az NDK-ban a mühlhauseni Mikroelektronikai Gyárban készülő HC900 típusú háziszámítógépek. Ebben meghatározó szerepet játszanak a gép kiváló tulajdonságai: a 16 szín megjelenítési képessége, a finom, 320 x 256 pontos grafika, valamint az 5 oktávás hanggenerátor. A Z80 mikroprocesszornak az NDK-ban gyártott változatával, az U880-nal működő gép operatív tára 32 kb-át. A felhasználó számára a CAOS operációs rendszer biztosítja az alapfunkciókat. A felhasználói programokat BASIC nyelven lehet írni.

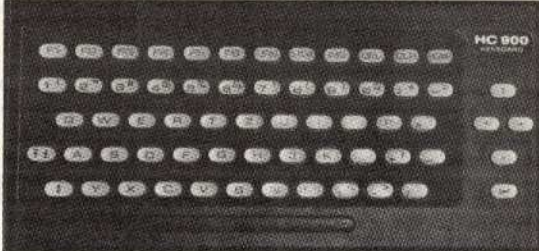

Természetesen a fenti árak csak a központi egységekre vonatkoznak, a perifériákkal ellátott rendszeres árak ennél jóval magasabbak.

Lézerkártya

Kiszivárgott hírek szerint a japán cégek a közeljövőben megjelennek a piacon olyan lézerkártyákkal, amelyek műszaki paraméterei lényegesen felülmúlják a hagyományos integrált áramkörti kártyákat. Árban is versenyképesebbek lesznek, max. egy dollárba fog kerülni darabja. E kártyák teljesítményét és alkalmazási körét illetően még nincs részletesebb információ.

Zuhanó árak

A mikrogepek kínálatának rohamos növekedése miatt az 1985. év az árrobbanás jegyében kerülhet be a hazai számítástechnika-történetbe. Az év elejétől a végéig mintegy 50 százalékkal csökkentek az árak.

A háziszámítógépek kategóriájában a 48 k-s Spectrum ára az 1984. évi 40 ezer forintról 1985 végére már 17—20 ezerre zuhant. Hasonlóképpen felére csökkent az időszak alatt a Commodore 64 ára is, mely ma már 50 ezer forint alatt kapható.

Az IBM PC ára tavaszig mutatott emelkedő tendenciát, majd rohamosan zuhanni kezdett. Ebben közrejátszott a vele kompatibilis és nála jóval olcsóbb nyugati típusok hazai megjelenése is. A hazai gyártók is rugalmasan reagáltak a változásokra: a magyar gyártmányú, IBM PC-vel kompatibilis gépek ára ötszere 400 ezer forint alá csökkent.

Rajzológömb

A jó repülőgépműszereiről ismert angol Marconi cég rajzológömb (trackerball) elnevezéssel érdekes kis eszközt hozott forgalomba mikro-számítógépeken való felhasználásra. Egy műanyagdobozból kb. egyharmadrésznyire kiálló, egyetlen ujjal könnyedén minden irányban mozgatható, 5,7 cm átmérőjű fémgömb egy fordulatra mind az x, mind az y tengely irányában 200 jelet küld ki a hozzákapcsolt számítógépbe. Tehát, 1,8 mm-enként vagy 1,8 fokonként 1-1 jelet.

Az eszköz a képernyőn való szabadkézi rajzoláshoz, festéshez kiválóan alkalmas. Használható műszaki rajzok készítésére, így a számítógéppel segített tervezésnek is kiváló segédeszköze lehet. A játékokhoz használt botkormányt és az újabb számítógépeken a kurzor mozgatására szolgáló „egeret” is jól helyettesíti. A dobozon van még 3, szabadon programozható hatású nyomógomb is. Egyelőre az angol iskolaszámítógéphez vagy a Commodore 64-hez csatlakoztathatóan szállítják. Bolti ára 60 angol font.

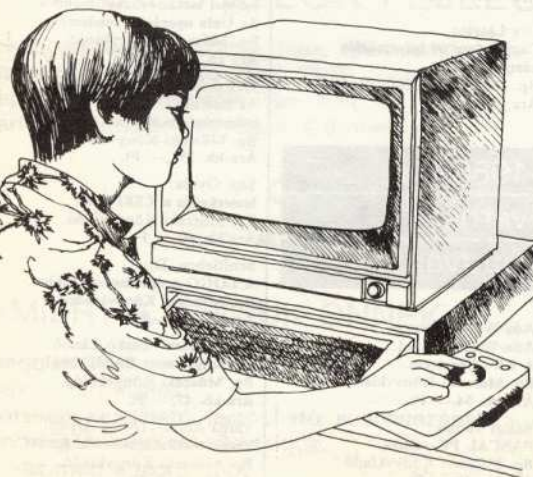

Elembázis- és súlycsoportváltás

Az éveken át homogén, csak a Motorola 6800 mikroprocesszor funkcionális ekvivalensét tartalmazó bolgár, 8 bites mikroszámítógépek gyártásába 1984 elején ékelődött be az első „rendszeridegen” elem: az IZOT 1031 már Z80-as mikroprocesszort tartalmazott, és a CP/M operációs rendszer vezérlése alatt működött. Ez egy olyan lavinát indított el, mely másfél év múlva, öszre értet be. Minden átmenet nélkül, egy csapásra eltűntek a régi bázisú gépek, és ugyanilyen hirtelen szűnt meg a rájuk folyó szoftverfejlesztés is. A Motorola 6800 alapú gépek tulajdonosainak az áttállás megkönnyítésére megjelent az ORGTECH 80/600-as család.

Ezek kétprocesszoros gépek, és a nevükben levő két szám mutatja az eredetüket. A 80 a Z80-as, a 600 pedig az SZM 600-as (ezen a néven gyártják Bulgáriában a Motorola 6800 funkcionális ekvivalensét) mikroprocesszorra utal. Ezek a gépek a Motorola MDOS operációs rendszerrel együtt már a világon jóval elterjedtebb CP/M operációs rendszert is ismerik.

Az ORGTECH 80/600-as család méreteit tekintve is újdonság. Asztalra tehető, billentyűzetbe épített, elegáns gépet készítettek.

1071 Budapest VI., Liszt Ferenc tér 9.
Levél-cím: 1414 Budapest, Pf. 79.

Szakkönyv- kínálat

Appel György—Mihályfi János:
A HT—1080Z iskolaszámítógép programozása.

Bp. 1985. Interpress,
147 oldal. Ára: 66,— Ft.

Appel György—Kőhegyi János—
Zsakó László:

Számítógépes feladatok
(Példatár
személyi számítógépekre).
Bp. 1985. Interpress,
131 oldal. Ára: 66,— Ft.

D. H. Beil:
**Adatállomány-feldolgozás COBOL
programnyelven.**

Bp. 1985. Műszaki Könyvkiadó,
303 oldal. Ára: 82,— Ft.

Bodor Tibor—Gerő Péter:

**A Commodore 64
programozásának gyakorlata.**

Alapismeretek.
Bp. 1985. SZÁMALK, 160 oldal.
Ára: 55,— Ft.

Bradbeer, R.—DeBono, P.—
Laurie, P.:

Műsoron a számítógép.
Bp. 1984. Műszaki Könyvkiadó,
211 oldal. Ára: 90,— Ft.

Brückner Huba:
**Videotex-rendszerek és
alkalmazásai.**

Bp. 1985. SZÁMALK, 277 oldal.
Ára: 136,— Ft.

J. W. Coffron:
**Mikroprocesszoros rendszerek
gyakorlati hibakeresése.**

Bp. 1984. Műszaki Könyvkiadó,
244 oldal. Ára: 80,— Ft.

Csákány Antal—Vajda Ferenc:
Játékok számítógéppel.

2. kiad.
Bp. 1985. Műszaki Könyvkiadó,
284 oldal. Ára: 57,— Ft.

Gálfi Zoltán—Iványos Lajosné:
Macro nyelvű programozás.

1—2. kötet.
Bp. 1984. SZÁMALK, 580 oldal.
Ára: 240,— Ft.

Kőhegyi János:

**Ismerd meg
a BASIC nyelvjárásait!**
HT—1080Z; ABC—80; ZX81.
Bp. 1984. Műszaki Könyvkiadó,
164 oldal. Ára: 59,— Ft.

Kőhegyi János:

**Ismerd meg
a BASIC nyelvjárásait!**
ZX—Spectrum;
TI—99/4 A; Proper—16/A.
Bp. 1985. Műszaki Könyvkiadó,
185 oldal. Ára: 65,— Ft.

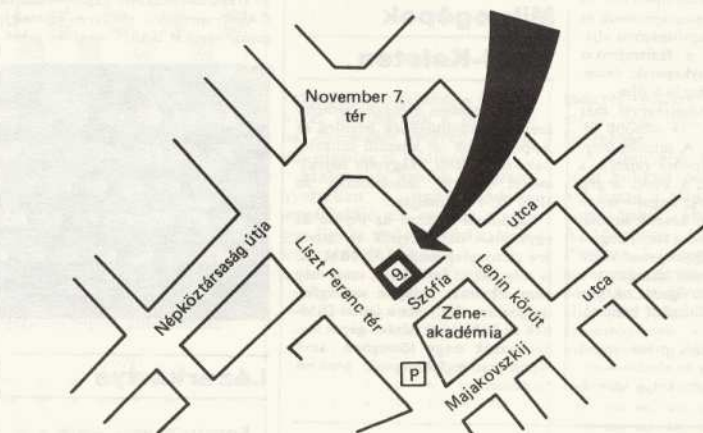

Lőcs Gyula—Vigassy József:
A FORTRAN programozási nyelv.

6. bőv. kiad.
Bp. 1985. Műszaki Könyvkiadó,
433 oldal. Ára: 77,— Ft.

Marschik Iván:
Mikroépendzerek tervezése.

1—2. kötet.
Bp. 1985. SZÁMALK, 766 oldal.
Ára: 439,— Ft.

Sztrókay Kálmán:
**A Z80 assembler HT—1080Z
számítógépes példákkal.**

Bp. 1985. Műszaki Könyvkiadó,
218 oldal, függelékkel.
Ára: 74,— Ft.

Bartha Tamás:
Mikroépendzerek illesztése.

Az IEC-busz és alkalmazása.
Bp. 1985. LSI ATSZ,
379 oldal. Ára: 341,— Ft.

Dibuz Ágoston:
Hardware katalógus.

Alkatrészek, elemek.
Bp. 1985. LSI ATSZ,
250 oldal. Ára: 31,— Ft.

Dobay Péter:
**Mikroszámítógépes program-
katalógus.**

Bp. 1985. LSI ATSZ.
Ára: 178,— Ft.

Donát János:
Z80 software-táblázatok.

Bp. 1985. LSI ATSZ,
53 oldal. Ára: 140,— Ft.

Kovács Magda:
Egyszerűen a mikroszámítógépről.

Bp. 1985. LSI ATSZ, 321 oldal.
Ára: 156,— Ft.

Krizsán György:
Zilog mikroprocesszor-családok.

1—2. kötet.
2. jav. bőv. kiad.
Bp. 1984. LSI ATSZ, 452 oldal.
Ára: 318,— Ft.

Salgó Iván:
Hardware-katalógus.

Hazai készülékek.
Bp. 1985. LSI ATSZ, 424 oldal.
Ára: 51,— Ft.

I 8086 mikroprocesszor.
Utastáskészlet.

Bp. 1985. LSI ATSZ, 259 oldal.
Ára: 239,— Ft.

Úry László:
**Commodore 64 információs
kártya.**

Bp. 1985. LSI ATSZ, 39 oldal.
Ára: 95,— Ft.

1986-ban várható kiadványok

Ada-Winter Péter—
Ada-Winter Dávid:

A ZX—Spectrum.
Bp. Műszaki Könyvkiadó.
Ára kb. 54,— Ft.

Bakos Tamás:
PASCAL PC-seknek.

Bp. Műszaki Könyvkiadó.
Ára kb. 49,— Ft.

Csepai János:
A számítástechnika alapjai.
Bp. Műszaki Könyvkiadó.
Ára: kb. 63,— Ft.

Dacosta, F.:
Kalandok BASIC-országban.
Bp. Műszaki Könyvkiadó.
Ára kb. 60,— Ft.

Kőhegyi János:
**Ismerd meg
a BASIC nyelvjárásait!**

**Commodore 64;
VIC 20; Sharp 1500.**
Bp. Műszaki Könyvkiadó.
Ára kb. 59,— Ft.

Kőrösi István—Szabó Sándor:
Az Unix operációs rendszer.
Bp. Műszaki Könyvkiadó.
Ára kb. 52,— Ft.

Newman, W. M.—Sproull, R. F.:
**Az interaktív
számítógépes grafika.**
Bp. Műszaki Könyvkiadó.
Ára kb. 157,— Ft.

Sági Gyula:
Ismerkedés a ZX81-gyel.
Bp. Műszaki Könyvkiadó.
Ára kb. 60,— Ft.

Senfleben, D.:
A LOGO programozási nyelv.
Bp. Műszaki Könyvkiadó.
Ára kb. 78,— Ft.

Szlávi Péter—Zsakó László:
Így programozz BASIC-ban!
Bp. Műszaki Könyvkiadó.
Ára kb. 47,— Ft.

Varga Antal—Dusza Árpád:
Programozási ismeretek. BASIC.
Bp. Műszaki Könyvkiadó.
Ára kb. 66,— Ft.

SUPER GRAFIKA C64-RE „ÁGI” nagy felbontású grafikai programcsomag

A programcsomag segítségével megrajzolhatja és saját programjába átmásolhatja mindazokat az Ön által tervezett képeket, rajzokat, melyek egy 320×200-as rasterben elférnek.

A grafikai lapon a C64 standard karakterkészletével tetszőleges szöveg helyezhető el. A billentyűzetről bevitt paraméteres alakú függvények grafikai rajzai is megjeleníthetők. A „szabadkézi” rajzolás botkormány segítségével oldható meg.

A félig vagy teljesen elkészített rajzok floppylemezen tárolhatók, így bármikor lemásolhatók az Ön saját programjába. Definiálható a programmal 5×3 karaktertömb is, mely képernyőméretűvé nyagítható.

Megrendelhető:

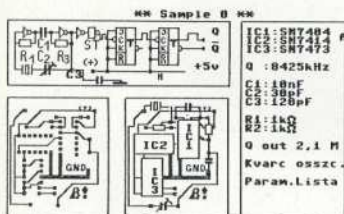

A program illeszthető a KOALA POINT rendszerhez is, így még számos alkalmazási lehetősége van.

A grafikák, rajzok MPS 801 vagy 802 típusú sornymatitón is megjeleníthetők.

Alkotó Ifjúság Egyesülés
Számítástechnikai Iroda
Budapest V., Garibaldi u. 2
Levélcím: 1519 Budapest,
Pf.: 330
Telefon: 112-666, 113-608
Telex: 22-7272

Lehet, hogy Ön az elektronika specialistája...,
de van, amihez mi értünk!

FÓLIAKLAVIATÚRÁK, TASZTATÚRÁK, MEMBRÁN- KAPCSOLÓK FEJLESZTÉSE ÉS GYÁRTÁSA

a kapcsolóelemek száma: max. 150 nyomógomb
kapcsolási feszültség: max. 24 V
kapcsolási teljesítmény: max. 1 W
zárt kontaktusok ellenállása: 0,5 ohm

kivitel:
pornak, víznek, vegyszereknek
és egyéb szennyeződéseknek ellenálló,
lemosható

GRAFIKAI KIALAKÍTÁS ÉS MÉRET A FELHASZNÁLÓ IGENYE SZERINT!

AMIÉRT AJÁNLJUK ÖNNEK:

Megbízható
Lapos, zárt kivitelű
Könnyen kezelhető, lemosható, szennyezésálló
Ön megálmodja, mi elkészítjük...
... és mert a legolcsóbb!



Gyártja és forgalmazza
a Kisipari Termeltető Vállalat
Bp. V., Tanács krt. 24. 176-822
A gyártó egység címe:
Bp. IX., Mátyás u. 5/b 189-175

VT 16 személyi számítógép



16 és 8 bites feldolgozás,
MS/DOS, CP/M 86 és CP/M 3,0 kompatibilis operációs rendszerek,
szoftver-kompatibilitás IBM személyi számítógéppel,
kiváló minőségű grafikus ábrázolás,
távadat-feldolgozás.



Információ:
VIDEOTON Számítástechnikai Gyára
1021 Budapest, Vörös Hadsereg útja 54.
Telefon: 213-187